

JI-120T (JABLOTRON 100+)

Tisknout / Uložit jako PDF

Pokud chcete uložit do PDF souboru, vyberte prosím
'Uložit jako PDF' po otevření tiskového dialogu.

IP převodník pro RTSP kamery

přepnout na manuál pro systém JABLOTRON Mercury

Výrobek je komponentem systému **JABLOTRON**. Slouží k připojení kamer a nahrávacích zařízení výrobců třetích stran prostřednictvím RTSP protokolu do cloudu JABLOTRON. Obraz se přenáší přes LAN síť a internet na zabezpečené serverové úložiště. Uživatel má pomocí aplikace MyJABLOTRON přístup k živému videu, záznamu tvořenému na základě nastavených událostí a dle předplacené služby i k průběžně ukládanému záznamu pro každou z připojených kamer. Záznam převodník posílá do cloudu. Výrobek je určen k montáži proškoleným technikem s platným certifikátem Jablotronu.

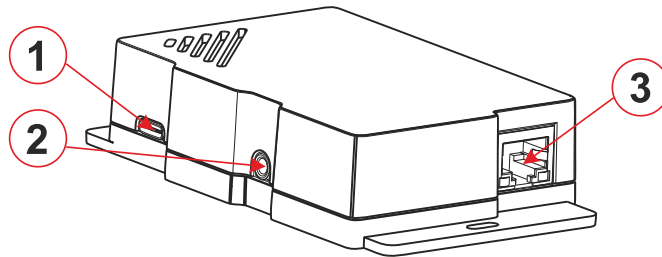

Obr. 1: popis vnějších částí produktu

1 – USB-C napájecí konektor; 2 – výstup pro reproduktor; 3 – LAN konektor;

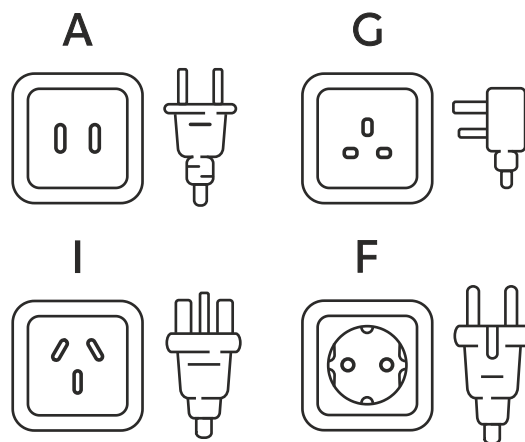

Obr. 2: koncovky přiložených adaptérů

A – USA; G – Velká Británie; I – Austrálie; F – EU;

Instalace

1. Připojte převodník do místní sítě, kde jsou připojené kamery nebo nahrávací zařízení, s přístupem k internetu pomocí LAN konektoru (3) – LAN kabel je součástí balení.
2. Připojte adaptér převodníku do zásuvky a USB-C konektor vložte do zařízení (1).
3. Otevřete aplikaci MyCOMPANY – Kamery – Zaregistrovat kameru – načtete QR z převodníku a dejte Najít kameru v časovém rozmezí 2 – 20 min po instalaci.
4. V pětiminutových intervalech převodník prohledává síť na portech viz kapitola Přenos dat a komunikace na server, aktuální seznam kamer je zobrazen v aplikaci.
5. Po načtení kamer podle MAC adresy nebo IP adresy vyplňte jméno a heslo u kamer, které chcete registrovat a stiskněte Detekovat stream (obr.3). Poté se zobrazí náhled obrazu kamery a zaškrtnutím políčka v pravém horním rohu vyberete kameru k registraci (obr. 4). Volbou Přidat stream můžete připojit např. nahrávací zařízení s více kamerami (obr. 7). Jednotlivé streamy lze definovat identifikátorem (videoSub). Pro kamery Hikvision např: <username>:<password>@<address>:<port>/Streaming/Channels/videoSub/. Každý výrobce má vlastní formu zápisu (obr. 6).
6. Pro dokončení registrace stiskněte tlačítko Registrovat.
7. Otevře se seznam připojených kamer, v němž lze zobrazit detail kamery s dalším nastavením viz níže (obr. 5 a 8).

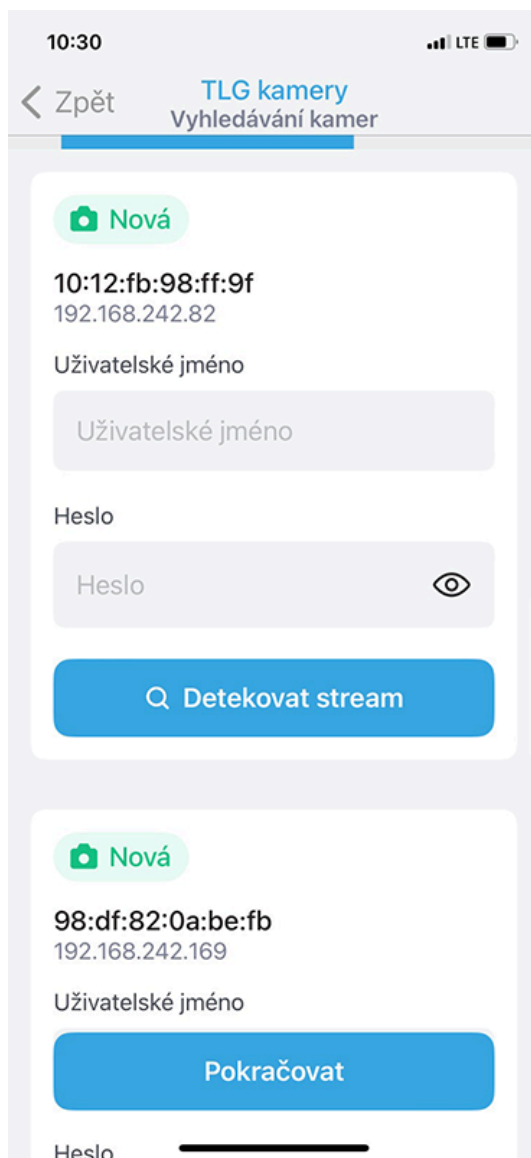

Obr. 3: detekování streamu

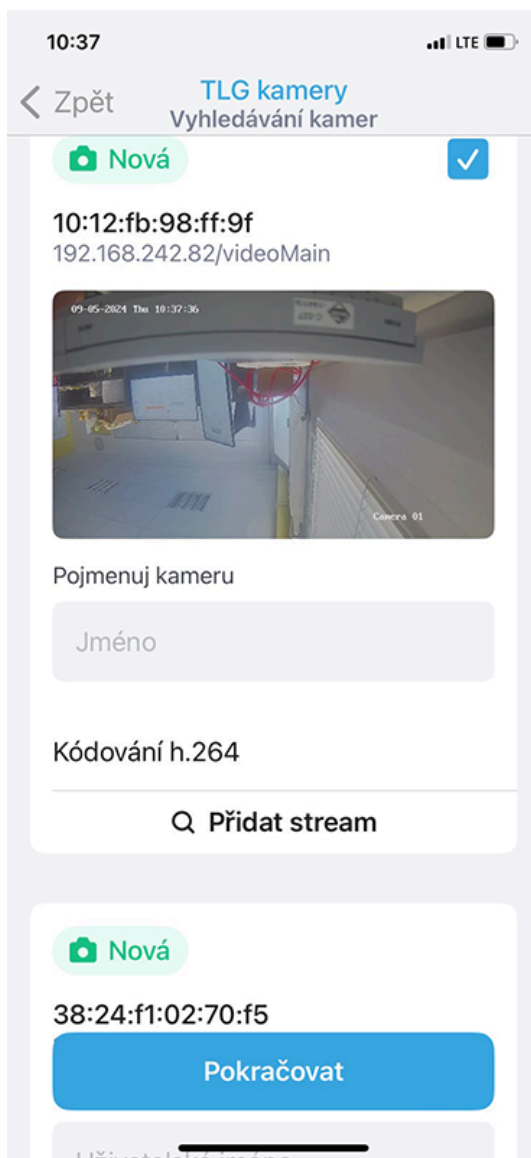

Obr. 4: náhled streamu

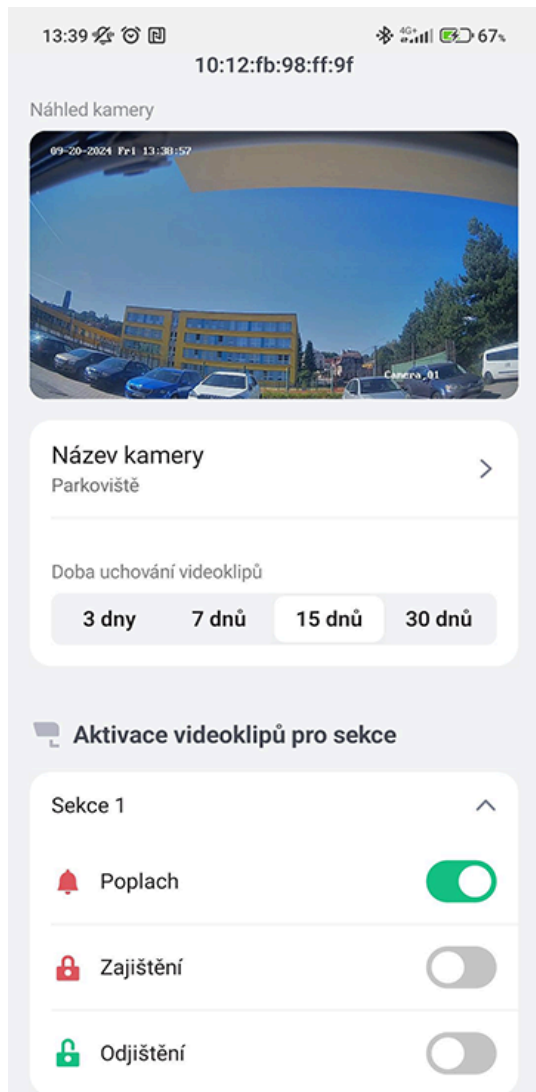

Obr. 5: nastavení streamu

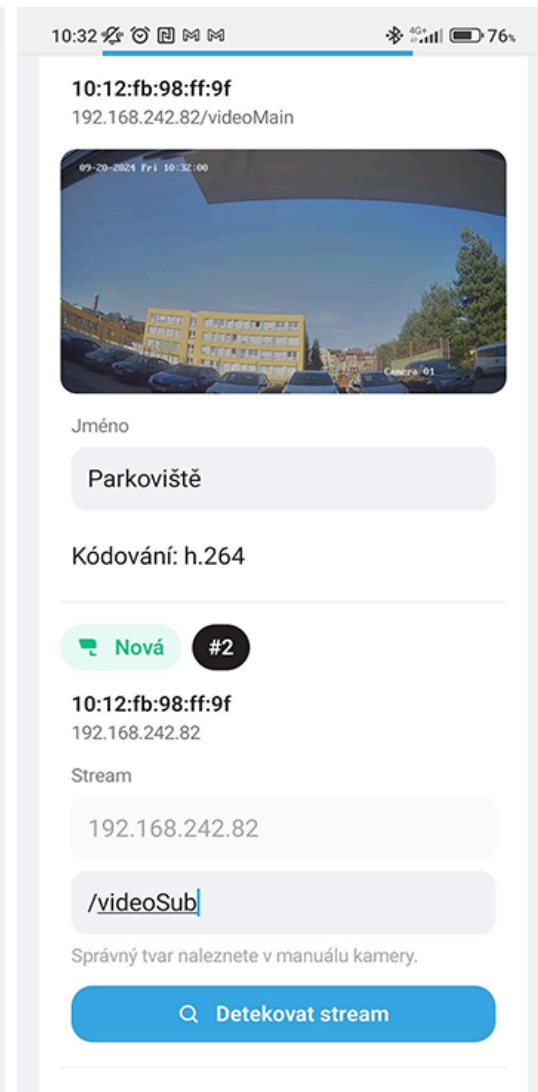

Obr. 6: detekce dalšího streamu

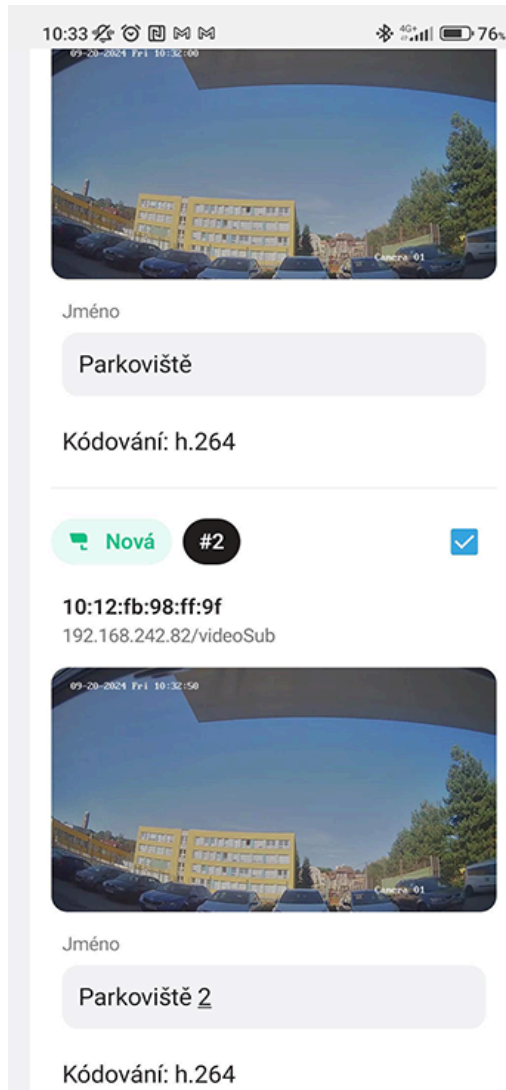

Obr. 7: náhled dalšího streamu

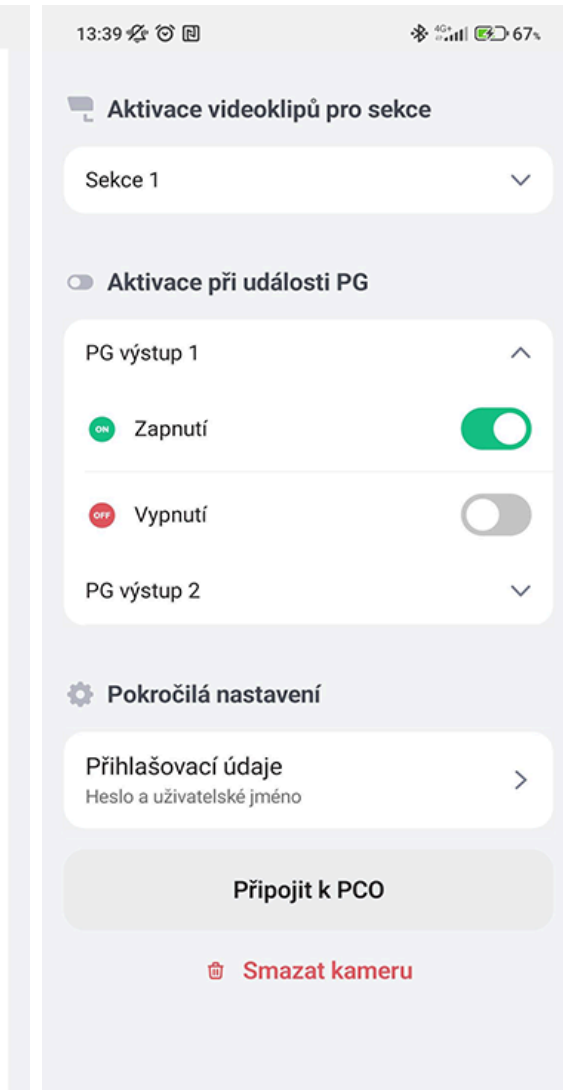

Obr. 8: Aktivace videoklipů

Nastavení vlastností připojené kamery v MyCOMPANY

U kamer třetích stran, které jsou připojené přes JI-120T lze nastavit následující:

Název kamery – vyplněný název se bude zobrazovat ve všech aplikacích Jablotron.

Doba uchování videoklipů – 3 dny, 7 dnů, 15 dnů, 30 dnů

Dle předplacené služby je k dispozici 10 nebo 60 klipů. Záznamy se smažou buď po uplynutí nastavené doby nebo po vyčerpání počtu videoklipů. Pouze po tuto zvolenou dobu uchování je možné požádat i o export videoklipů.

Aktivace videosekvencí pro sekci – dle nastavené konfigurace, nastavitelné události: *Poplach, Zajištění, Odjištění*

Zaškrtnutím se nastavuje, ze kterých sekcí a pro které události budou ukládány videosekvence. Počet sekcí je dle nastavené konfigurace a v každé sekci jsou k dispozici 3 události pro které je možné ukládat videosekvence. Kamera uloží záznam 30 vteřin před a 30 vteřin po události, u placené služby až 4,5 minuty po události.

Aktivace při události PG – u jednotlivých PG je možnost posuvníku *Zapnuto/Vypnuto*

Změna hesla a uživatelského jména kamery

Připojit na PCO – tlačítko slouží k odeslání požadavku na dohledovou službu u PCO.

Odstranit kameru – tlačítko pro odregistrování kamery včetně všech záznamů ze serveru. Není možné odregistrovat kameru, na které je aktivní služba PCO.

Přenos dat a komunikace se serverem

Funkce přenosu kamerových dat je založena na perzistentní komunikaci se serverem, kam se obrazová data zasílají. Komunikační porty pro vyhledávání kamer převodníkem v místní síti JI-120T jsou 554, 88, 81, 555, 7447, 8554, 7070, 10554, 80, 81, 8080, 8081, 8090 a porty na kterých převodník JI-120T komunikuje do cloudu jsou 8900, 8901. U běžně nastavených sítí není nutné v routeru nebo firewallu nic povolovat.

Instalační doporučení

V případě připojení většího počtu kamer do systému je nutné počítat s větším datovým tokem a tedy zajistit pro každou kameru samostatný datový tok ve směru upload.

Upozornění: Výrobce upozorňuje, že v souvislosti s možností pořizovat prostřednictvím kamery obrazové záznamy, je každý její uživatel povinen dodržovat povinnosti stanovené právními předpisy k ochraně soukromí osob a jejich osobních údajů.

Z dotčených předpisů mohou mj. vyplývat povinnost zajistit si souhlas osob nacházejících se v dosahu kamery s pořizováním jejich obrazových záznamů, případně povinnost označit prostor zabíraný kamerou informačními tabulkami.

Výrobce doporučuje seznámit se s povinnostmi vztahujícími se k provozování kamerového systému ještě před instalací a spuštěním kamery.

Technické parametry

Napájení	USB-C, 5 V DC/3 A
Jmenovitý odběr proudu	400 mA
Maximální odběr proudu	3 A
Rozměry sady	116 x 67 x 26 mm
Hmotnost (bez příslušenství)	94 g
Rozsah pracovních teplot	0 °C až +50 °C
Průměrná provozní vlhkost	75% RH, bez kondenzace
Maximální přenosová kapacita (video)	20 Mbit
Formát komprese videa	H.264
Splňuje	EN IEC 63000, ETSI EN 301 489-1, ETSI EN 301 489-17, ETSI EN 301 893, ETSI EN 300 328, EN 62311, EN IEC 62368-1
Doporučený vrut	2 x  ø 3,5 x 40 mm (s půlkulatou/válcovou hlavou)



JABLOTRON ALARMS, a. s. prohlašuje, že výrobek JI-120T je navržen a vyroben ve shodě s harmonizačními právními předpisy Evropské unie: směrnice č.: 2014/53/EU, 2011/65/EU, je-li použit dle jeho určení. Originál prohlášení o shodě je na www.jablotron.com v sekci Ke stažení.





Poznámka: Výrobek, ačkoliv neobsahuje žádné škodlivé materiály, nevyhazujte do odpadků, ale předejte na sběrné místo elektronického odpadu. Podrobnější informace na www.jablotron.com v sekci Ke stažení.

JI-120T

MZZ540200
(09.10.2024)

JABLOTRON
CREATING ALARMS

manualy.jablotron.cz