

JA-150ST Bezdrátový kombinovaný detektor kouře a teploty

Výrobek je komponentem systému **JABLOTRON 100**. Slouží k detekci požárního nebezpečí v interiéru. Není určen pro instalaci do průmyslového prostředí. Detektor je napájen ze tří alkalických baterií typu LR6 (AA), které však nejsou součástí balení. Doporučujeme proto jejich zakoupení společně s detektorem. Detektor obsahuje optický detektor kouře a teplotní detektor. Optický detektor kouře je vysoce citlivý na větší částice, které jsou v hustých dýmech, méně citlivý je na malé částice vznikající hořením kapalin, jako je například alkohol. Proto je vestavěn i detektor teploty, který má sice pomalejší reakci, ale je schopen zachytit požár s malým množstvím kouře. Detektor má stavovou reakci (hlásí aktivaci i zklidnění). Detektor je určen k montáži proškoleným technikem s platným certifikátem Jablotronu.

Umístění detektoru

Kouř se dostává do detektoru prouděním vzduchu - musí být proto namontován v místech, kde vzduch dobře proudí přirozenou termickou cirkulací (obvykle na strop). Detektor lze použít pouze do uzavřeného interiéru. Není vhodný tam, kde se kouř může rozptýlit a vychladnout (např. vysoké stropy nad 5 m) - kouř pak nedosáhne k detektoru.

V bytech musí být detektor vždy umístěn v části vedoucí k východu z bytu (úniková cesta) viz obrázek 1. Jedná-li se o byt s podlahovou plochou větší než 150 m², musí v něm být umístěn další detektor v jiné vhodné části bytu, viz obrázek 2.

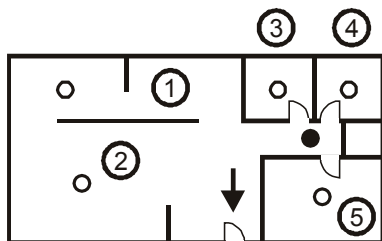

obrázek 1

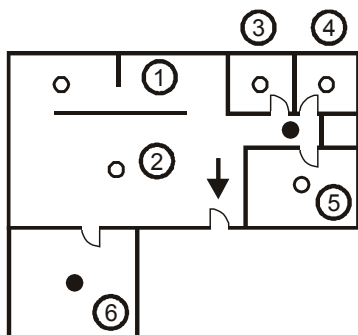

obrázek 2

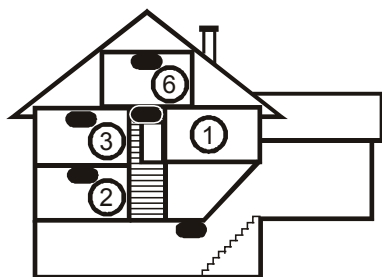

obrázek 3

Ve vícepatrových bytech a rodinných domcích by měl být detektor umístěn nad schodištěm. Je doporučeno instalovat detektor do každé místnosti, ve které spí lidé, viz obrázek 3.

Umístění pod rovnými stropy

Je-li to možné, umístěte detektor do středu místnosti. Z důvodu možného vzniku teplé vrstvy vzduchu u stropu **nesmí být detektory zapuštěny do stropu**. Nikdy neumístujte detektor do rohu místnosti, kde špatně cirkuluje vzduch. Vždy instalujte detektor alespoň 0,5 m od rohu, viz obrázek 4.

Umístění pod šikmými stropy

Pokud nemá strop vhodnou rovnou plochu (např. místnost pod hřebenem střechy) lze detektor instalovat podle obrázku 5.

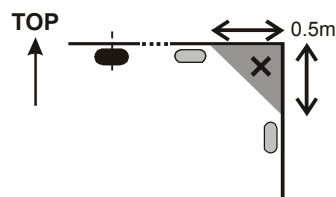

obrázek 4

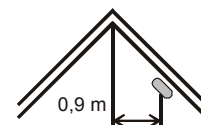

obrázek 5

- střed místnosti, nejlepší umístění
- možné umístění

Stěny, přepážky, zátarasy, příhradové stropy

Detektor musí být montován alespoň 0,5 m od jakékoliv zdi či přepážky. Pokud je prostor užší než 1,2 m, potom musí být detektor montován uvnitř střední třetiny jeho šířky. V případě, že je místnost rozdělena na sekce nábytkem, regály či polopříčkami, nad kterými není do stropu více než 0,3 m, musí být jednotlivé sekce považovány za samostatné místnosti. Ve všech směrech pod a kolem detektoru se musí udržovat volný prostor alespoň 0,5 m. Jakékoliv nepravidelnosti stropu (jako je nosník), které mají rozměry větší než 5 % výšky stropu, jsou považovány za stěnu a platí vše výše uvedené.

Ventilace a pohyb vzduchu

Detektory nesmí být namontovány přímo u vyústění ventilace, klimatizace apod. Je-li vzduch přiváděn perforovaným stropem, nesmí být strop v okolí detektoru perforován do vzdálenosti 0,6 m ve všech směrech.

Detektor neumisťujte:

- tam, kde špatně proudí vzduch (výklenky, rohy, vrcholy střech tvaru A apod.)
- tam, kde se praší, kouří cigarety nebo se vyskytuje pára
- v místech, kde intenzivně proudí vzduch (blízkost větráků, tepelných zdrojů, vyústění vzduchotechniky, průduchů apod.)
- v kuchyních a vlhkých prostorách (pára, kouř a mastné výpary mohou způsobit falešné poplachy nebo poruchy detekce)
- v okruhu 1 m od zářivek či úsporných žárovek (elektrické rušení může negativně ovlivnit radiovou komunikaci detektoru)
- v místech s velkým výskytem drobného hmyzu

Upozornění: Nejčastější příčinou nežádoucí aktivace bývá nevhodné umístění detektoru. Podrobnější pokyny k instalaci jsou uvedeny v ČSN TS 54-14 a ČSN 34 2710.

Instalace

Dbejte doporučených postupů z předchozích odstavců.

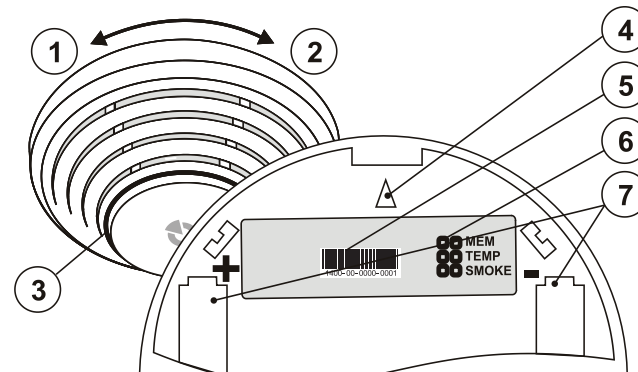

Obrázek 6: 1 - uvolnění detektoru; 2 - upevnění detektoru; 3 - optická signalizace stavu; 4 - orientační šipka pro nasazení; 5 - sériové číslo; 6 - konfigurační propojky; 7 - prostor pro vložení baterií

Postup

1. Otevřete kryt detektoru, pootočením doleva (1).
2. Přešroubujte spodní plast na zvolené místo.
3. Nastavte konfigurační propojky (6) podle tabulky níže
4. Dále se řiďte instalačním manuálem ústředny.

JA-150ST Bezdrátový kombinovaný detektor kouře a teploty

Základní postup:

- V programu **F-Link** vyberte v kartě **Periferie** požadovanou pozici a volbou **Přiradit** zapněte **Režim učení**.
 - Vložením poslední baterie do detektoru vyšlete učicí kód do systému – vyslání je potvrzeno krátkým bliknutím signálky (3).
5. Nasadíte detektor na spodní plast. Lze jej nasadit pouze v jedné poloze, která je vyznačena šipkami (4) na obou plastech a pouze pokud jsou vloženy všechny baterie. Detektor uzavřete pootočením doprava (2). Po úspěšném uzavření detektoru je svitem signálky (3) indikován probíhající automatický test funkčnosti detektoru (po tuto dobu detektor nedetekuje). Po ukončení testu signálka (3) zhasne a detektor je plně připraven k provozu. Případná porucha detektoru je indikována viz kapitola **Indikace poruchy**.

Poznámka:

Naučení detektoru do systému je možné i zadáním sériového čísla (5) nebo sejmutím čárového kódu čtečkou do programu **F-Link**. Zadávají se všechny číslice uvedené pod čárovým kódem (1400-00-0000-0001).

Nastavení detektoru

Propojkami v detektoru lze nastavit jeho vlastnosti.

1	ON	Paměť vypnuta	2	OFF	Kouř (ČSN EN 54-7) nebo teplota (ČSN EN 54-5)
	OFF	Paměť zapnuta	3	OFF	
			2	OFF	Pouze kouř (ČSN EN 54-7), (ne teplota)
			3	ON	
			2	ON	Pouze teplota (ČSN EN 54-5), (ne kouř)
			3	OFF	
			2	ON	Kouř a zároveň teplota (obě podmínky musí být splněny současně)
			3	ON	

Propojka 1 MEM Indikace paměti poplachu – je-li zapnuta, optická signalizace na detektoru, zůstává aktivní ještě 24 hodin po skončení poplachového stavu.

Propojka 2 a 3 TEMP a SMOKE Kombinace těchto propojek určuje, jak bude detektor reagovat na kouř a teplotu.

F-Linkem lze nastavit jinou reakci systému než Požár. Změnu nastavení lze provést volbou **Reakce** v kartě **Periferie**.

Upozornění: V případě nastavení jiné reakce není již možné detektor deklarovat jako požární. Signalizace systému při aktivaci detektoru bude dle nastavení v ústředně.

Detektor bude aktivaci kouřem nebo teplotou vždy signalizovat rychlým blikáním červené signálky bez ohledu na nastavení typu reakce a stavu ústředny (odjištěno/ zajištěno/ servis).

Požární poplach

Optický detektor: Po vniknutí kouře do detektoru dochází k vyvolání poplachu v ústředně. Detektor poplach signalizuje rychle blikající červenou signálkou (cca 8x za sekundu). Indikace trvá do vyvětrání prostor, resp. detekční komory detektoru.

Teplotní detektor: Po zvýšení teploty přes definovanou mez detektoru dojde k vyvolání poplachu v ústředně. Detektor poplach signalizuje rychle blikající červenou signálkou (cca 8x za sekundu). Indikace trvá do snížení teploty např. vyvětráním prostor.

Paměť poplachu: V případě zapnuté **Indikace paměti poplachu** signálka indikuje pomalým blikáním (cca 4x za sekundu) aktivaci detektoru ještě 24 hodin po skončení poplachového stavu. Indikaci lze ukončit aktivací sabotážního senzoru při sejmutí detektoru ze spodního plastu. **POZOR!** Ústředna musí být přepnuta do režimu Servis, jinak dojde k vyhlášení sabotážního poplachu.

Sabotážní poplach: je vyhlášen v případě sejmutí detektoru, pokud není systém přepnutý v režimu Servis.

Testování a údržba detektoru

Funkci optické části detektoru lze ověřit testovacím sprejem. Funkci teplotní části lze ověřit např. fénem. Při nastavení obou podmínek aktivace zároveň je nutné provádět test sprejem i fénem nejednou. Test by měl být prováděn 1x za 30 dní. Povrch detektoru je nutné pravidelně čistit od prachu a pavučin, jiná údržba není nutná.

Pozor: detektor nikdy netestujte rozděláváním ohně v objektu.

Výměna baterií v detektoru

Systém automaticky reportuje, pokud se přiblíží vybití baterií. Vybité baterie jsou také opticky indikovány krátkým bliknutím signálky detektoru každých 30 s. Před výměnou baterií v detektoru musí být systém přepnut do režimu Servis, jinak dojde k vyhlášení sabotážního poplachu. Je nutné vždy vyměnit všechny tři baterie současně a použít stejný typ od jednoho výrobce. Mezi vyjmutím starých baterií a před vložením nových nechte cca 90 s vybití obvodu detektoru.

Indikace poruchy

Detektor kontroluje svou funkčnost. V případě zjištění závady signálka detektoru 3x blikne ihned a poté 3x krátce blikne každých 30 s (stejně je signalizována porucha v případě automatického testu funkčnosti, viz kapitola **Instalace**). Zjištěnou závadou může být porucha detekční komory, okolní teplota mimo pracovní rozsah (viz **Technické parametry**) a jiné poruchy v detektoru.

Porucha teploty mimo pracovní rozsah odezní v případě, že se okolní teplota vrátí zpět.

Ostatní zjištěné závady jsou indikovány jako porucha i po odeznění příčiny. Jejich zklidnění se provede testem funkčnosti. Test funkčnosti se aktivuje otevřením krytu detektoru (obrázek 6 – 1), oddálením od spodního plastu a znovu nasazením (obrázek 6 – 2). Pokud je výsledkem testu opět indikována závada, předejte detektor do servisu.

POZOR! Ústředna musí být přepnuta do režimu Servis, jinak při otevření detektoru dojde k vyhlášení sabotážního poplachu.

Na vybité baterie detektor upozorní 1 krátkým bliknutím signálky každých 30 s.

Technické parametry

Napájení	3 ks alkalické baterie typ LR6 (AA) 1,5 V
	Upozornění: Baterie nejsou součástí balení
Typická životnost baterie	cca 3 roky
Komunikační frekvence	868,1 MHz, protokol Jablotron
Komunikační dosah	cca 300 m (volný terén)
Rozměry	přůměr 126 mm, výška 50 mm
Hmotnost	150 g
Detekce kouře	optický rozptyl světla
Citlivost detektoru kouře	$m = 0,11 \div 0,13$ dB/m dle ČSN EN 54-7
Detekce teploty	třída A2 dle ČSN EN 54-5
Poplachová teplota	+60 °C až +70 °C
Rozsah pracovní teploty	-10 °C až +80 °C
Splňuje	ČSN EN 54-5, ČSN EN 54-7, ČSN EN 54-25
Dále splňuje	ČSN ETSI EN 300 220, ČSN EN 50130-4, ČSN EN 55022, ČSN EN 60950-1
Podmínky provozování	ČTÚ VO-R/10
Splňuje požadavky vyhlášky č. 23/2008Sb. o požární ochraně staveb	

 15 1293-CPR-0508

JABLOTRON ALARMS a.s. prohlašuje, že výrobek JA-150ST je navržen a vyroben ve shodě s harmonizačními právními předpisy Evropské unie: směrnice č.: 2014/53/EU, 2014/35/EU, 2014/30/EU, 2011/65/EU, je-li použit dle jeho určení. Originál prohlášení o shodě je na www.jablotron.com v sekci Ke stažení.



Poznámka: Výrobek, ačkoliv neobsahuje žádné škodlivé materiály, nevyhazujte do odpadků, ale předejte na sběrné místo elektronického odpadu. Podrobnější informace na www.jablotron.com v sekci Ke stažení.