

Ústředny JA-107K, JA-103K a JA-103K-7Ah zabezpečovacího systému JABLOTRON

Ústředna je základním prvkem zabezpečovacího systému JABLOTRON, který je určen pro ochranu malých, středních i velkých objektů s požadavkem na stupeň zabezpečení 2. Ústředna umožňuje připojení sběrnicových nebo bezdrátových periferií (ústředny s připojeným rádiovým modulem). V celém systému je doporučeno používat pouze periferie řady JABLOTRON. Při použití jiných prvků nelze zaručit správnou funkci systému a stupeň zabezpečení.

Upozornění: Zabezpečovací systém JABLOTRON je určen výhradně k montáži proškoleným montážním technikem, který má platný certifikát Jablotronu Alarms a.s.

Tento návod je určen pro proškolené techniky.

Některé funkce popisované v manuálu vyžadují instalaci doplňkových komunikátorů:

Hlasové menu pro vzdálené ovládání, ovládání prozvoněním, hlasové reporty, reporty prozvoněním, speciální reporty, SMS reporty, ovládání pomocí SMS, GPRS komunikace – GSM komunikátor JA-19xY-ZZZZ

1	Základní popis a termíny	4
1.1	Požadovaná skladba – konfigurace systému	7
1.2	Přístupové kódy a jejich nastavení z výroby	8
1.2.1	Změna přístupových kódů	9
1.2.2	Bezpečnost přístupových kódů a bezdotykových RFID prvků	9
1.2.3	Pravidelná údržba systému	10
2	Velikost systému	12
2.1	Vnější velikost	12
2.2	Velikost (rozsah) systému	12
2.2.1	Dělení a skladba sekcí	13
3	Typy ústředen, užité parametry	14
3.1	Popis ústředny JA-103K	14
3.2	Popis ústředny JA-103K-7Ah	16
3.3	Popis ústředny JA-107K	18
3.4	Signálky na desce ústředny	20
3.5	Ovládací prvky na desce ústředny	20
3.6	Připojovací svorky na desce ústředny	20
4	Před instalací systému	20
5	Instalace sběrnicových periferií	21
5.1	Sběrnice JABLOTRON	21
5.2	Kabel sběrnice	22
5.3	Uspořádání sběrnice	22
5.4	Větvení a odbočování sběrnice	22
5.5	Délka sběrnice a počty připojených zařízení	23
5.6	Výpočet úbytků na vedení	23
5.7	Příklad výpočtu úbytku napětí:	24
5.8	Příklad výpočtu spotřeby na sběrnici pro zálohování systému	24
5.9	Požadavky na napájení	25
5.10	Požadavky na zálohování	25
5.11	Oddělení sběrnice	25
5.12	Využití stávajících kabeláží při rekonstrukcích	26
6	Použití bezdrátových periferií	26
6.1	Instalace rádiového modulu JA-11xR	26
6.2	Instalace bezdrátových periferií	27
6.3	Prodloužení dosahu bezdrátových periferií	27
7	Uvedení do provozu	27
8	Konfigurace systému	28
8.1	Profily systému	28

8.2	Režimy ústředny	32
8.3	Oprávnění uživatelů	33
8.4	Volitelné funkce systému	34
8.4.1	Přiřazení nebo odstranění periferií.....	35
8.4.2	Přehled nastavitelných reakcí periferií.....	36
8.4.3	Omezení falešných poplachů.....	37
8.5	Typy poplachů.....	38
8.5.1	Poplach vloupáním.....	39
8.5.2	Sabotážní poplach	39
8.5.3	Požární poplach	39
8.5.4	Tíseň	40
8.5.5	24 H. poplach	40
8.5.6	Ukončení poplachu	40
8.6	Poruchy v systému.....	40
8.7	Porucha ztrátou periferie.....	41
9	Způsoby ovládání systému	41
9.1	Způsob autorizace	42
9.2	Ovládání z klávesnice	43
9.2.1	Ovládání systému ze segmentové klávesnice.....	43
1.	Způsob ovládání – varianta 1 (pro všechny profily systému):	43
2.	Způsob ovládání - varianta 2 (jen při nastavení profilu systému „Výchozí“):.....	44
9.2.2	Ovládání systému z klávesnic JA-110E a JA-150E.....	45
9.2.2.1	Zajištění.....	45
9.2.2.2	Odjištění	45
9.2.2.3	Částečné zajištění.....	46
9.2.2.4	Ovládání sekcí pouhou autorizací.....	46
9.2.2.5	Ovládání sekcí z menu klávesnice.....	46
9.3	Ovládání dálkovým ovladačem	47
9.4	Ovládání kalendářem.....	48
9.5	Ovládání z hlasového menu komunikátoru (GSM).....	49
9.6	Ovládání SMS povely	51
9.7	Ovládání programem F-Link nebo JA-100-Link.....	53
9.8	Ovládání z MyJABLOTRON	54
9.9	Ovládání z mobilní aplikace MyJABLOTRON	54
9.10	Ovládání pod nátlakem.....	55
9.11	Příčiny bránící v zajištění systému.....	55
9.12	Neúspěšné zajištění.....	56
9.13	Hlášení událostí uživatelům	56
9.14	Poskytované akustické signalizace.....	58
9.15	Časové omezení přístupu uživatelům.....	58
9.16	Možnosti vypnutí a blokování.....	59
9.16.1	Vypnutí.....	59
9.16.2	Blokování při zajišťování	59
9.17	Nepoplachové funkce systému	60
10	Nastavení systému programem F-Link	61
10.1	Spuštění programu F-Link a nastavení velikosti systému	61
10.2	Spuštění Průvodce.....	62
10.3	Záložka Rozsah	62
10.4	Záložka Sekce.....	63
10.5	Záložka Periferie	63
10.5.1	Konfigurace klávesnice	65
10.5.1.1	Záložka Segmenty:	65
10.5.1.2	Záložka Nastavení:	67
10.5.1.3	Záložka Společný segment:	69
10.5.2	Nastavení vnitřní sirény:	70

10.6	Záložka Uživatelé	70
10.7	Záložka PG výstupy.....	71
10.7.1	Mapa aktivací výstupu PG.....	73
10.8	Záložka Reporty uživatelům	75
10.9	Záložka Parametry	78
10.10	Záložka Kalendář.....	83
10.11	Záložka Komunikace	85
10.11.1	Tlačítko Nastavení GSM.....	86
10.11.2	Tlačítko Nastavení LAN.....	88
10.11.3	Tlačítko Kamery.....	88
10.11.4	Tlačítko Restart GSM	89
10.12	Záložka PCO	90
10.12.1	JABLOTRON CID a SIA kódy	91
10.12.2	Nastavení přenosů fotografií do externího uložení.....	95
10.13	Záložka Diagnostika	95
11	Další možnosti F-Linku	96
11.1	Klávesnice (virtuální).....	96
11.2	Paměť událostí	97
11.3	Nastavení systému.....	97
11.4	RF Signál.....	99
11.5	Mapa objektu	101
11.6	Servis.....	101
11.7	Údržba	101
11.8	Načti.....	101
11.9	Online	102
11.10	Internet.....	102
11.11	Průvodce instalací	102
11.12	Informace o instalaci.....	103
11.13	Aktualizace firmware	104
11.14	Tisk štítků.....	104
11.15	Historie nastavení	105
12	Reset ústředny.....	106
13	Aktualizace firmware ústředny a dalších modulů.....	107
13.1	Obecná pravidla aktualizace firmware (FW)	107
13.2	Aktualizace FW ústředny a zařízení připojených na sběrnici.....	107
13.3	Aktualizace FW bezdrátových periférií	108
13.4	Kontrola po změně FW.....	108
13.5	Info okno.....	108
13.6	Rozměry ústředny	109
14	Webová aplikace MyJABLOTRON.....	110
14.1	Správa instalací a nabídek pro montéra.....	110
14.2	Aplikace Web-Link (konfigurace).....	111
15	Předání systému uživateli.....	112
16	Technické parametry	113

1 Základní popis a termíny

Stavební architektura – umožňuje vytvořit sestavu, která rozsahem a funkcemi přesně odpovídá velikosti objektu a potřebám uživatelů.

Aktualizace firmware (FW) – postup, kterým se do systému nahraje nová verze FW obsahující nové funkce, vylepšení a úpravy. Doporučujeme provést kontrolu aktuálnosti FW při každé instalaci a při pravidelných servisních kontrolách. Aktualizovat je vždy nutné FW všech periférií, které aktualizaci umožňují (klávesnice, rádiové moduly, detektory pohybu s kamerou atd.).

Přístupový modul (klávesnice) – je základním stavebním prvkem ovládací klávesnice a slouží k identifikaci uživatele. Nejjednodušší verze obsahuje pouze čtečku bezdotykových RFID čipů / karet. K dispozici je provedení s klávesnicí a s LCD displejem. Přístupové moduly se vyrábějí jak sběrnicové, tak i bezdrátové. Součástí přístupového modulu je vždy jeden ovládací segment. Sortiment doplňuje venkovní provedení čtečky RFID čipů a klávesnice se čtečkou.

Ovládací segment – je stavebním prvkem interiérové ovládací klávesnice. Segment má 2 tlačítka (levé = vypnuto, pravé = zapnuto). Osazením potřebného počtu segmentů k přístupovému modulu lze vytvořit klávesnici, která přesně odpovídá požadovaným funkcím. Segmenty přehledně indikují stav systému a umožňují jeho intuitivní ovládání. Díky instalovaným segmentům uživatel jasně vidí, jaké funkce jeho systém poskytuje (nezůstávají skryté kdesi v menu) a pro které má oprávnění.

Ovládací klávesnice – se skládá z přístupového modulu a ovládacích segmentů.

Typy poplachů – systém je schopen reagovat na vloupání, tiseň, sabotáž, požár, únik plynu a zaplavení vodou. Použitím vhodných detektorů lze hlásit i jiná nebezpečí (pohyb na zahradě, manipulace se střeženým předmětem, vysoká teplota, nebezpečí zamrznutí apod.). Pro snížení rizika falešných poplachů ústředna umožňuje nastavit rozšířené reakce u detektorů (opakovaná aktivace detektoru nebo potvrzování jiným detektorem).

Vizuální verifikace poplachu – foto verifikační zařízení (kamerové detektory, verifikační kamery) umí automaticky pořizovat a odesílat fotografie nebo videosekvence k událostem v systému.

Osobní ochrana – v případě přepadení, zdravotních obtíží či požáru si může uživatel přivolat pomoc (tlačítkem na klávesnici, zadáním tísňového kódu, tísňovým tlačítkem nebo bezdrátovým ovladačem).

Ovládání pod nátlakem – Slouží k vyvolání tichého tísňového poplachu pouhou autorizací nebo ovládním (zajištěním, odjištěním, ovládním PG, ...) systému pokud je uživatel ohrožen. Tísňový poplach se při ovládním systému vyhlásí zadáním uživatelského kódu s přičtením 1 u poslední cifry kódu.

Odložená tiseň – funkce pro vyhlášení tísňového poplachu s časovým zpožděním, během kterého lze spuštění poplachu odvolat. Použití je určeno například pro uživatele s obavou z otevření vstupních dveří neznámé osobě, která by ho mohla napadnout. Uživatel aktivuje Odloženou tiseň před otevřením dveří a pokud si je jist, že je v bezpečí, funkci musí zrušit před doběhnutím intervalu časovače odložené tísně. Čas odložení tísně se nastavuje u zařízení použitého pro spuštění (segment klávesnice, tísňové tlačítko apod.)

Reporty událostí – hlášení veškerých událostí do poplachového přijímacího centra může zajistit včasný zásah profesionálů. Reporty na PCO lze zasílat vestavěným LAN komunikátorem. Po rozšíření o GSM komunikátor lze též zasílat formou SMS zpráv nebo hlasovým voláním přímo uživatelům.

Speciální reporty – jsou SMS nebo hlasové hlášení, jejichž význam lze nastavit nezávisle na ostatních funkcích. Odeslání reportu lze navázat na aktivaci periferie. Je tak možné např. sledovat stav dalších zařízení nebo technologií s poruchovým výstupem apod.

Ovládání na dálku – v případě rozšíření systému moduly komunikátorů mohou oprávnění uživatelé do systému zatelefonovat a pomocí hlasového menu ovládat nebo kontrolovat stav střežení. Stav jednotlivých sekcí lze vzdáleně ovládat i definovanými SMS příkazy. Ty je také možné použít i pro zapínání a vypínání programovatelných výstupů. Aktivovat je lze také pouhým prozvoněním (nedojde k navázání hovoru) z autorizovaných telefonních čísel. Servisnímu technikovi slouží pro vzdálenou správu systému SW F-Link. Správce systému má k dispozici SW JA-100-Link s omezeným rozsahem funkcí. Systém lze také ovládat dálkově pomocí webové služby na stránce www.myjablotron.com nebo aplikací pro chytré telefony.

MyJABLOTRON – je unikátní služba, která umožňuje on-line přístup k zařízením od společnosti JABLOTRON. Je určena jak pro koncové uživatele, tak pro montážní techniky. Používání služby MyJABLOTRON vyžaduje **Bezpečnostní SIM kartu JABLOTRON** (v CZ je dodávána ke komunikátoru, pro informace o možnostech využití služby MyJABLOTRON v zahraničí kontaktujte distributory).

Přístupová práva uživatelů – definují rozsah oprávnění uživatele. Nastavit lze, jakou část objektu může ovládat, případně které programovatelné výstupy (PG). Uživatel prokazuje svou totožnost přiložením RFID čipu nebo zadáním kódu na klávesnici. Systém umožňuje selektivně nastavit časové omezení přístupu uživatelům do zajištěných sekcí.

Správce – v systému lze určit potřebný počet správců, kteří nastavují přístupová práva řadovým uživatelům. Rozdílné sekce v domě mohou mít rozdílné správce. Z výroby je v systému nastaven jeden hlavní správce, který



má vždy přístupová práva do všech sekcí a může ovládat všechny PG výstupy, zároveň oprávnění nastavit přístupová práva všem uživatelům (z výroby kód 1234).

Servisní technik – systém umožňuje nastavit pro správu a programování více servisních techniků. Servisní kód z výroby je nastaven 1010. Přihlášení do systému servisním kódem umožňuje kompletní nastavování konfigurace systému. Vstup do servisního režimu lze podmínit souhlasem správce (autorizací). Zvláštní úroveň servisního oprávnění je kód PCO. Ten svým kódem zamyká přístup do nastavení parametrů komunikace systému s pultem centrální ochrany.

F-Link (JA-100-Link) – konfigurační program. Pro nastavení systému je nutný počítač s operačním systémem Windows. Ústřednu lze připojit k počítači lokálně pomocí USB kabelu nebo vzdáleně z počítače připojeného k internetu (při vzdáleném připojení nejsou některé funkce programu k dispozici např. změna jazyku ústředny nebo aktualizace jejího FW). Veškeré vlastnosti se nastavují pomocí počítače a programu F-Link, který je určen výhradně pro proškolené techniky. Nelze jej poskytovat správci či koncovému uživateli systému. Jim je určena zjednodušená verze programu JA-100-Link, která umožňuje správcům systému některá nastavení (správu uživatelů, diagnostiku, nastavení kalendářních akcí, výpis z paměti událostí).

Servisní režim – je stav, ve kterém lze měnit kompletní konfiguraci systému. Do servisního režimu může systém uvést jen servisní technik (případně technik PCO) propojením ústředny se SW F-Link (kabelem USB nebo po Internetu). V režimu SERVIS je systém kompletně mimo provoz, dojde k vypnutí programovatelných výstupů PG (nestřeží a neposkytuje žádné uživatelské funkce např. ovládání programovatelných výstupů PG). Stav SERVIS je signalizován na klávesnicích 2x bliknutím za 2 s žlutou barvou systémového indikátoru

Údržba – je stav primárně určený pro Správce. Umožňuje provádět údržbu v sekci (sekcích), pro které má Správce (Správci) oprávnění (např. výměnu baterií v detektorech). Do režimu Údržba může správce systém přepnout pomocí klávesnice nebo SW JA-100-Link (Servisní technik má možnost vstoupit do údržby ze SW F-Link). Režim Údržba v dané sekci nemá vliv na stav a funkčnost ostatních sekcí ani na stav PG výstupů. Servisní technik může omezit přístup do režimu údržby Správci v parametrech systému. Stav ÚDRŽBA je signalizován na klávesnicích zhasnutím segmentů příslušné sekce a 2x bliknutím za 2 s zelenou barvou systémového indikátoru.

Režim den/noc – ústředna umožňuje nastavit rozdílné chování pro denní a noční dobu. Např. lze nastavit různou intenzitu podsvícení klávesnic nebo nastavit aktivaci PG výstupů podle tohoto stavu systému (blokování osvětlení přes den). Režim den/noc lze přepínat podle vybrané periferie (např. soumrakový snímač) nebo lze využít údajů o východu a západu slunce podle astronomického kalendáře. Pro tuto variantu je nutné do ústředny nastavit souřadnice lokality, kde je systém instalován.

Ovládání spotřebičů – systém má programovatelné výstupy PG, kterými lze zapínat a vypínat různá zařízení. PG představuje logiku nastavenou v systému, která pak ovládá potřebný počet výstupních modulů (periferie systému). Ovládání výstupů je možné pomocí segmentů na klávesnici, aktivací detektorů nebo dálkových ovladačů, událostí v systému (např. zajištěním sekce, poplachem...), nastavenou automatickou kalendářní akcí, příkazovou SMS, prozvoněním oprávněného uživatele nebo přístupem z aplikace MyJABLOTRON. Aktivaci PG výstupu lze blokovat stavem sekce, detektorem nebo jiným PG. Zapnutí a vypnutí výstupu může být reportováno SMS zprávou uživatelům nebo datovým přenosem do služby MyJABLOTRON (push notifikace).

Ovládání dveřních zámků – přiložením čipu nebo zadáním kódu na klávesnici lze otevřít elektrický zámek dveří (připojený k PG výstupu). Každému uživateli lze nastavit, které dveře je oprávněn otevřít. Výstup lze blokovat zajištěnou sekcí, takže nehrozí vstup do prostoru, je-li střežen. Otevření dveří autorizací uživatele lze zapisovat do paměti událostí systému.

Kalendář – pomocí kalendáře lze naprogramovat automatické kalendářní akce - střežení (zajištění / částečné zajištění / odjištění) sekcí a ovládání programovatelných výstupů PG (zapnutí/vypnutí, blokování/odblokování). Každé akci lze nastavit den a měsíc, ve kterém se provede. V nastaveném dni je možné nastavit až 4 časy nebo opakování v nastavených intervalech. V ročním kalendáři pak lze nastavit odchylky od týdenního kalendáře (např. státní svátky, dovolené).

Sběrníkové periferie – připojují se k systému pomocí sběrníkového kabelu (4 vodiče). Sběrnice zajišťuje napájení a komunikaci. Sběrníkové periferie (detektory, klávesnice, sirény atd.) pro svou funkci vyžadují přiřazení na pozici (adresu) v systému. Existují také periferie, které se pouze připojují a fungují bez přidělení pozice (některé moduly PG výstupů, indikátory stavu, oddělovače sběrnice apod.).

Bezdrátové periferie – k zajištění bezdrátové komunikace musí být ústředna vybavena rádiovým modulem a bezdrátové periferie (detektory, klávesnice, sirény atd.) musí být přiřazeny na pozici (adresu) v systému. V systému mohou být i bezdrátové periferie, které pozici v systému neobsazují (jsou jen přijímací a do ústředny se nehlásí) např. moduly PG výstupů. K pokrytí prostoru v rozsáhlejší objektu lze do systému instalovat až 3 rádiové moduly (připojují se kabelem sběrnice). Ústředna si u vybraných bezdrátových periférií (parametr Dohled) provádí pravidelnou kontrolu činnosti. Součástí této kontroly je i sledování stavu napájecích baterií. Při ztrátě komunikace s bezdrátovou periferií ústředna vyhledává její poruchu. Rádiové moduly hlídají rušení prostředí cizím signálem na frekvenci komunikace systému JABLOTRON. Pokud k tomu dojde, vyhlásí systém poruchu.

Detektory vloupání – skupina detektorů, které slouží k identifikaci pachatele vloupání. Jedná se o detektory pohybu, otevření, rozbití skla, náklonu nebo ořesu. Detektorům se v systému nastavuje požadovaná reakce na aktivaci. Ta definuje, jak bude systém na aktivaci detektoru reagovat. Do detektorů vloupání se neřadí např. požární, plynové, záplavové či tísňové reakce.

GSM komunikátor – lze do ústředny instalovat jako modul pro komunikaci, poskytuje spojení do mobilní telefonní sítě a do internetu. Systém tak může předávat data do poplachového přijímacího centra (PCO). Komunikátor umožňuje vzdálený přístup programem F-Link (JA-100-Link) do ústředny, reportování událostí uživatelům, dálkové ovládání funkcí systému.

LAN komunikátor – je součástí ústředny a poskytuje spojení do internetu. Umožňuje rychlý vzdálený přístup programy F-Link a JA-100-Link, předávání dat do služby MyJABLOTRON a do poplachového přijímacího centra (PCO), které je vybaveno přijímací technologií pro protokol Jablotron. V ústředně je možné zvolit, která komunikační trasa bude primární a která záložní.

Sekce – systém lze rozdělit na části (sekce), ve kterých se zapíná a vypíná střežení nezávisle. Sekci může být samostatný byt v bytovém domě, prodejna v nákupním centru nebo oddělení ve firmě. Nezávislost sekce lze nastavit tak, jako by byla zabezpečena samostatnou ústřednou (přístupová práva uživatelů, reporty, zobrazování na klávesnicích, akustické signalizace, služba MyJABLOTRON atd.)

Společná sekce – jedná se o samostatnou sekci, určenou jako nadřizenou vybraným sekcím. Pokud je zajištěna poslední podřízená sekce, společná sekce se automaticky zajistí. S odjištěním první z podřízených sekcí se odjíští. Používá se pro zabezpečení prostor jako jsou společné chodby, sociální zařízení, ve firmách kuchyňky apod. Ovládat přímo společnou sekci nedoporučujeme.

Společný segment – jedná se o funkci segmentu klávesnice, která umožňuje jedním stiskem ovládat současně více sekcí. Tyto sekce musí být vyvedeny na samostatné segmenty na dané klávesnici. Každá klávesnice může mít až dva segmenty s funkcí společný segment a ovládat tak současně dvě různé skupiny sekcí.

Částečné střežení – je nastavitelné samostatně pro každou sekci. Pokud je částečné střežení zapnuto, nereaguje systém na detektory vloupání, které mají nastaven parametr „vnitřní“ (tzn. střeží vnitřní prostor). Tím je povolen pohyb v obytné části domu, ale na vstup dveřmi nebo pohyb v garáži, ve sklepě systém reaguje poplachem nebo spuštěním příchodového zpoždění. Pokud je sekce zajištěna kompletně, reaguje na aktivaci všech detektorů, které jsou do ní přiřazeny.

Přemostění – potvrzení aktivního stavu periférií nebo poruch v systému při zajišťování. Aktivní vstupy po přemostění nejsou vyhodnocovány do jejich deaktivace (zklidnění). Po zklidnění jsou periferie opět zařazeny do střežení a jsou tak plně funkční. Pokud je v systému porucha, například výpadek sítě, přemostěním pouze uživatel potvrdí, že o ní ví, ale její stav se nezmění (v systému stále trvá). Funkce závisí na nastavení parametrů způsobu ovládání.

Blokování – vypnutí vstupu aktivní periferie znemožňující způsobit aktivaci jakoukoliv reakci včetně ovládání PG výstupů. Blokování lze provést i manuálně z LCD klávesnice, SW JA-100-Link, SW F-Link nebo MyJABLOTRON, je tak možné blokovat periferie i mimo zajišťovací proces. Funkce závisí na nastavení parametrů způsobu ovládání.

Autobypass – automatické vypnutí reakce systému na periférii dle volby. Aktivace vstupů po třech aktivacích nebo třech popláchích (volitelné). Poruchové stavy po třech aktivacích.

Vypnutí – možnost manuálního vypnutí vybraných sekcí, periférií, uživatelů, programovatelných výstupů či kalendářních akcí. Není možné vypnout sekci, kde je přiřazena ústředna ani uživatelé Servis na pozici 0 a Správce na pozici 1. U periférií rozlišujeme Blokování (jen aktivace vstupu), úplné Vypnutí periferie a vypnutí detekce Sabotáže. Systém tedy nereaguje na aktivaci žádného sabotážního kontaktu dané periferie více viz kapitola 9.16 Funkce dočasného blokování

Způsoby zajišťování – volba úrovně, jak systém přistupuje k procesu zajišťování. Možnost výběru je od nejnižší úrovně, kdy nekontroluje nic (zajišťuje vždy), až po nejvyšší úroveň, kdy nelze zajistit s aktivním prvkem (např. otevřeným oknem), viz kapitola 9.11 Příčiny bránící v zajištění systému

Paměť událostí – systém zapisuje vzniklé události do své paměti. Náhled do paměti je možný SW F-Link (JA-100-Link), z klávesnice s LCD displejem nebo z MyJABLOTRON. Obvykle je začátek události zapisován jako Aktivace (stav periferie, poruchy, sabotáže apod.) a konec události jako Deaktivace. Stav sekce se zapisují jako Zajištěno / Odjištěno, poplachové stavy jako Poplach / Dočasování poplachu, Ztišení poplachu nebo Zrušení poplachu.

ID	Čas	Zdroj	Sekce	Událost
2232	21.01.2022 14:43:35	Periferie 6: Periferie 6	1: Sekce 1	Zpožděná aktivace
2233	21.01.2022 14:43:37	Periferie 6: Periferie 6	1: Sekce 1	Zpožděná deaktivace
2234	21.01.2022 14:43:39	Periferie 6: Periferie 6	1: Sekce 1	Poplach zpožděný
2235	21.01.2022 14:44:39	Periferie 0: Ústředna	1: Sekce 1	Dočasování poplachu

Aktivace a deaktivace magnetu

Začátek a Konec poplachu

Některé události mohou mít pouze aktivací zápis (např. Nový snímek, Tísňový poplach, Změna konfigurace).



Paměťová microSD karta – ústředna využívá jako paměťové médium microSD kartu. Po připojení ústředny k PC pomocí USB kabelu se ve správci souborů zobrazí dva disky: FLEXI_CFG a FLEXI_LOG. Dodávané SD karty v ústřednách mohou být do velikosti 4GB (SD/SD-HC). Před použitím zcela nové SD karty je nutné ústřednu nejprve uvést do továrního nastavení resetem viz. kap. 12 Reset ústředny a po té u ní provést aktualizaci firmwaru viz. kap. 11.13 Aktualizace firmwaru, čímž se na paměťovou kartu uloží potřebné soubory (defaultní nastavení a texty, zvukové nahrávky apod.)

FLEXI_CFG – se skrytými adresáři a soubory, které obsahují nastavení systému. S obsahem disku nemanipulujte, hrozí nefunkčnost systému. Na tomto disku je také umístěn adresář JA-100-Link s programem JA-100-Link.exe, který může být spuštěn a používán Správcem systému.

FLEXI_LOG – obsahuje adresář PHOTO a soubor FLEXILOG.TXT, do kterého jsou zapisovány veškeré události v systému. Výběr dat ze souboru je zobrazován v F-Link / Paměť událostí. V adresáři PHOTO jsou ukládány soubory které byly odeslány do ústředny z kamerových zařízení (např. z detektorů pohybu s kamerou). Oba typy souborů (txt i jpg) jsou ukládány šifrovaně a běžně nelze jejich obsah prohlížet textovými a obrázkovými prohlížeči. Zobrazení PHOTO obsahu je možné, pouze pokud je v PC také spuštěn program F-Link (JA-100-Link) a je provedena autorizace kódem s oprávněním Servis nebo Správce. Do souboru FLEXILOG.TXT se zapisují události až do velikosti 10MB, po té se přejmenuje na FLEXILOG.OLD a vytvoří se nový soubor.

SIMLock – funkce ústředny, která při výměně SIM karty za jinou provede vymazání nastavení záložky PCO, pokud je ústředna registrována na cloudové služby MyJABLOTRON. V případě výměny SIM karty (např. jiného operátora) ještě před registrací na MyJABLOTRON se v nastavení nic nemění. Tímto krokem se zamezuje nežádoucímu přenosu informací na PCO z jiné SIM karty, než která byla registrována a pro kterou bylo nastavení provedeno.

1.1 Požadovaná skladba – konfigurace systému

Při návrhu skladby celého systému se řiďte požadavky platných norem. Ústřednám JA-107K / JA-103K / JA-103K-7Ah lze nastavit chování dle nastaveného **Profilu systému**, a tím za dále uvedených podmínek splňovat následující:

1. Profil Výchozí – Jedná se o výrobcem přednastavené, volně měnitelné parametry systému.
2. Profil EN50131-1, stupeň zabezpečení 2 – Jedná se o pevné a neměnné nastavení systému (ústředna, klávesnice, sirény) v bodech vyžadovaných normou pro stupeň zabezpečení 2.
3. Profil Incert, stupeň 2 – Jedná se o pevné a neměnné nastavení systému (ústředna, klávesnice, sirény) v bodech vyžadovaných normou pro stupeň zabezpečení 2.

Z hlediska hlášení poplachů, pro stupeň zabezpečení 2, by měl být instalovaný systém vybaven minimálně jednou z následujících konfigurací:

- alespoň jednou zálohovanou venkovní sirénou (např. JA-111A nebo JA-163A RB) a komunikátorem LAN* nebo GSM.
- dvěma nezávislými použitými komunikátory např. LAN* + GSM.

***Upozornění:** Zajistěte, aby u všech LAN zařízení zajišťující spojení do internetu bylo zálohované napájení!

Při návrhu systému je třeba rozvrhnout členění na sekce a vtyčit přístupové trasy pro definici a nastavení zpožděných zón. Zpožděné zóny mohou být tři (zpožděná A, zpožděná B a zpožděná C), každá se svým nastavitelným časem pro příchod i odchod.

Příklad: Typický rodinný dům s garáží na pozemku střežený venkovními detektory:

Detektor otevření střeží vjezdovou bránu (či vstupní branku) i hlavní vstupní vchod, garážová vrata a případně i zadní vchod. Jednou klávesnicí na vstupní chodbě* se ovládají sekce střežící dům, garáž i venkovní plochu.

* Je doporučeno více klávesnic vždy v blízkosti vchodových dveří do objektu umístěných tak, aby nebylo možné z vnějšku objektu odpozorovat potencionálním pachatelem jak zadávaný autorizační kód, tak stav systému.

Pozice a název detektoru	Reakce smyčky	Čas příchodu	Čas odchodu
1. Detektor otevření – Brána venkovní	Zpožděná C	120 sekund	360 sekund
2. Detektor pohybu – Pohyb venku	Zpožděná C	120 sekund	360 sekund
3. Detektor otevření – Garáž vrata	Zpožděná B	60 sekund	120 sekund
4. Detektor otevření – Zadní vchod	Zpožděná B	60 sekund	120 sekund
5. Detektor pohybu – PIR garáž	Následně zpožděná (Zpožděná B)	60 sekund	120 sekund
6. Detektor otevření – Hlavní vchod	Zpožděná A	20 sekund	60 sekund
7. Detektor pohybu – PIR chodba	Následně zpožděná (Zpožděná A)	20 sekund	60 sekund
9. Detektor otevření – Balkónové dveře	Okamžitá	0 sekund	0 sekund
9. Detektor pohybu – PIR místnost	Okamžitá	0 sekund	0 sekund



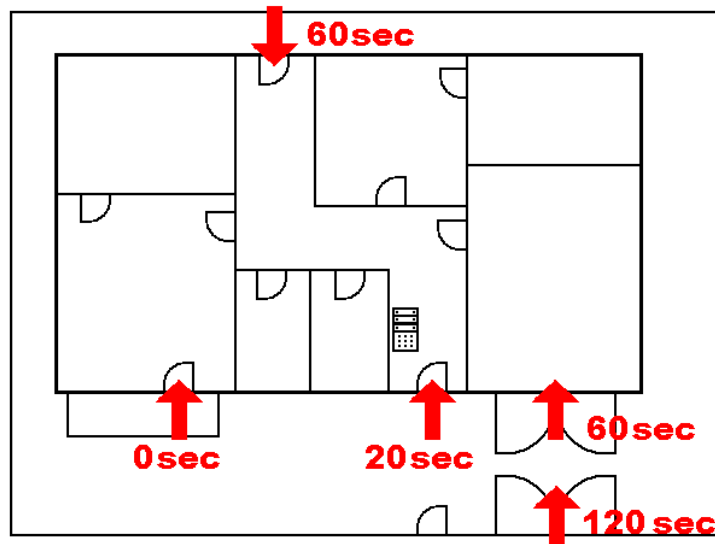

Varianta 1:

- Příklad do střeženého objektu (stav Zajištěno) hlavním vchodem spouští aktivaci ve Zpožděná A (**20 sekund**), která začíná časovat dobu příchodového zpoždění.
- Zadáním platného kódu na klávesnici a stiskem zeleného tlačítka segmentu se systém uvede do režimu Odjištěno. Pokud nedojde v časech pro příchod k autorizaci a odjištění systému, bude vyhlášen poplach ze zpožděné smyčky (Zpožděná A).

Varianta 2:

- Příklad do střeženého objektu (stav Zajištěno) zadním vchodem nebo garáží spouští aktivaci ve Zpožděná B (**60 sekund**), která začíná časovat příchodové zpoždění.
- Dalším pohybem v objektu před detektory s reakcí Zpožděná A zkracují příchodové zpoždění na Zpožděná A (20 sekund) pokud je kratší než časující Zpožděná B.
- Zadáním platného kódu na klávesnici a stiskem zeleného tlačítka segmentu se systém uvede do režimu Odjištěno. Pokud nedojde v časech pro příchod k autorizaci a odjištění systému, bude vyhlášen poplach ze zpožděné smyčky, která dočasuje jako první (Zpožděná A, Zpožděná B).

Varianta 3:

- Příklad do střeženého objektu (stav Zajištěno) aktivací jednoho z venkovních detektorů (otevřením brány, branky či aktivací venkovního PIR detektoru) systém spouští příchod Zpožděnou C (**120 sekund**), která začíná časovat příchodové zpoždění.
- Otevřením garáže a aktivací detektoru otevření se spouští příchod Zpožděnou B (60 sekund), která zkracuje časování již aktivované Zpožděné C (pokud již není čas C kratší).
- Vstupem do Hlavního vchodu se spouští příchod Zpožděná A (20 sekund), která také zkrátí čas příchodu pokud je kratší než časující Zpožděné C nebo Zpožděné B.
- Zadáním platného kódu na klávesnici a stiskem zeleného tlačítka segmentu se systém uvede do režimu Odjištěno. Pokud nedojde v časech pro příchod k autorizaci a odjištění systému, bude vyhlášen poplach ze zpožděné smyčky, která dočasuje jako první (Zpoždění A, zpoždění B, zpoždění C).

1.2 Přístupové kódy a jejich nastavení z výroby

Při ovládání systému (zajišťování, odjišťování nebo třeba jen ke zjištění stavu sekce či periferie) se musí každý uživatel „autorizovat“ zadáním číselného kódu (kódy mohou být čtyř, šesti nebo osmimístné) nebo přiložením bezdotykového RFID čipu či karty na přístupovém modulu (klávesnici). Na základě této autorizace se příslušnému uživateli zobrazí dostupné informace a umožní ovládání dle nastaveného oprávnění.

K autorizaci uživatele na klávesnici, při použití programu F-Link (JA-100-Link) nebo vzdáleně z aplikace MyJablotron či z hlasového menu je nutné zadat číselný kód. Ten může být vyžadován s prefixem nebo bez prefixu (nastavení z výroby).

Kód bez prefixu se zadává ve formátu:

kkkk

kkkk je 4, 6 nebo 8-místný kód, povolené kódy jsou 0000 až 99999999

Z výroby má ústředna nastaveny 2 kódy:

Kódy bez prefixu z výroby:	4-místný	6-místný	8-místný
Servis:	1010	101010	10101010
Správce:	1234	123456	12345678

Kódy z výroby jsou programem F-Link vyplňovány automaticky, takže od prvního spuštění až do změny kódů nejsou programem vyžadovány. Po zprovoznění zabezpečovacího systému a před jeho uvedením do provozu je nutno tyto kódy změnit. Pokud nedojde ke změně obou kódů, zasílá se při opuštění režimu Servis na servisní telefonní číslo SMS zpráva „Varování, kódy z výroby, Sekce 1“ (Ize zrušit v Parametrech „Varování na kódy z výroby“).

Pro systémy s větším počtem uživatelů lze prefix zapnout. S prefixem je umožněno měnit si uživatelské kódy z klávesnice samotnému uživateli. Zapnutí prefixu se provede na kartě Rozsah v F-Linku.

Kód s prefixem se zadává ve formátu:

ppp*kkkk

kde: **ppp** je pořadové číslo (pozice **0 až 600**) uživatele (tzv. prefix)

* je oddělovač (klávesa *)

kkkk je 4, 6 nebo 8-místný kód, povolené kódy jsou 0000 až 99999999

Kód Servis a Správce jsou pak nastaveny takto:

Kódy s prefixem z výroby:	4-místný	6-místný	8-místný
Servis:	0*1010	0*101010	0*10101010
Správce:	1*1234	1*123456	1*12345678

Upozornění: kód **servisního technika** musí vždy začínat prefixem **0**
kód **hlavního správce** musí být vždy začínat prefixem **1**

Upozornění: Při vypnutí funkce s prefixem dojde vždy k nastavení kódů na hodnoty z výroby a současně jsou smazány všechny přístupové kódy (karty a čipy uživatelům zůstávají). Při zapnutí Prefixu všechny kódy a čipy zůstanou nastaveny a pouze se přidají prefixy.

1.2.1 Změna přístupových kódů

Při použití nastavení parametru „Kódy s prefixem“ ústředna umožňuje použití jakékoliv číselné kombinace kódu pro každého uživatele (prefix rozlišuje uživatele s kódy se stejnou hodnotou). Každý uživatel s oprávněním „Uživatel“ a označeným parametrem „Povolit změnu kódu“ tak má možnost si vlastní kód libovolně měnit.

Přístupové kódy si uživatelé mohou měnit pomocí:

- LCD klávesnice (podmínkou je odpojený počítač, lokálně i vzdáleně)
- Programu JA-100-Link (uživatel), který je dostupný na diskové jednotce ústředny (zobrazí se po připojení USB kabelu) nebo SW F-Link (servisní technik), který lze stáhnout v MyCOMPANY
- Mobilní aplikace MyJABLOTRON (od verze 3.5)

Po vypnutí parametru „Kódy s prefixem“ lze také použít čtyř, šesti nebo osmimístné kódy, ale ústředna poté neumožňuje zadání druhému uživateli přiřazení stejného kódu, který už byl v systému použit. Zadávání nových nebo změna již zavedených kódů kteréhokoliv uživatele je tak již výhradně v kompetenci správce (správců) systému.

Přístupové kódy může měnit pouze správce pomocí:

- LCD klávesnice (podmínkou je odpojený počítač, lokálně i vzdáleně)
- Programu JA-100-Link (správce), který je dostupný na diskové jednotce ústředny (zobrazí se po připojení USB kabelu) nebo programem F-Link (servisní technik), který lze stáhnout v MyCOMPANY
- Mobilní aplikace MyJABLOTRON (od verze 3.5)

1.2.2 Bezpečnost přístupových kódů a bezdotykových RFID prvků

Ústředna zabezpečovacího systému umožňuje každému uživateli přidělit jeden 4, 6 nebo 8 číselný kód a až dva RFID čipy pro jeho autorizaci v systému. Autorizace uživatele je požadována při každé manipulaci s klávesnicí, hlasovým menu, počítačem nebo webovou či mobilní aplikací. Tomu odpovídá i úroveň bezpečnosti, kterou je možno vyjádřit v číslech.

Výpočet kombinací kódů dle nastavení parametrů na 1 uživatele zobrazuje následující tabulka:

Parametry ústředny	4místný	6místný	8místný
Při zapnutém parametru „Kódy s prefixem“	$= 10^4 = (10.000)$	$= 10^6 = (1.000.000)$	$= 10^8 = (100.000.000)$
Při vypnutých parametrech „Kódy s prefixem“ a „Ovládání pod nátlakem“:	$= 10^4 - (\text{Počet použitých uživatelů v systému} - 1)$	$= 10^6 - (\text{Počet použitých uživatelů v systému} - 1)$	$= 10^8 - (\text{Počet použitých uživatelů v systému} - 1)$
Při vypnutém parametru „Kódy s prefixem“ a zapnutém parametru „Ovládání pod nátlakem“	$\leq 10^4 - ((\text{Počet použitých uživatelů v systému} - 1) * 3)$	$\leq 10^6 - ((\text{Počet použitých uživatelů v systému} - 1) * 3)$	$\leq 10^8 - ((\text{Počet použitých uživatelů v systému} - 1) * 3)$
Při použití jen RFID karty s rozsahem 14 znaků (6 pevných + 8 variabilních)	$= 10^8 = (100.000.000)$	$= 10^8 = (100.000.000)$	$= 10^8 = (100.000.000)$
Při zapnutých parametrech „Kódy s prefixem“ a „Potvrzení RFID karty kódem“	$= (10^8 * 10^4) = 10^{12} = (1.000.000.000.000)$	$= (10^8 * 10^6) = 10^{14} = (100.000.000.000.000)$	$= (10^8 * 10^8) = 10^{16} = (1.000.000.000.000.000)$
Při vypnutém parametru „Kódy s prefixem“ a zapnutém „Potvrzení RFID karty kódem“	$= 10^8 * (10^4 - (\text{Počet použitých uživatelů v systému} - 1))$	$= 10^8 * (10^6 - (\text{Počet použitých uživatelů v systému} - 1))$	$= 10^8 * (10^8 - (\text{Počet použitých uživatelů v systému} - 1))$

Příklad: Použitím standartního čtyřmístného přístupového kódu se standardně zapnutou funkcí prefixu nazvanou „Kódy s prefixem“ se dosahuje hodnoty 10^4 (10.000) kombinací kódů pro každého uživatele. Vypnutím funkce prefixu se počet kombinací použitelných kódů snižuje s rostoucím počtem všech uživatelů a také se výrazně sníží i použitím funkce „Ovládání pod nátlakem“, která každému uživateli přidává ještě druhý kód.

Řešením jak bezpečnost proti dohledání platného kódu zvýšit je např.:

- volbou vícemístného číselného kódu (6 nebo 8místné kódy)
- vyšší volbou způsobu autorizace např. „Potvrzení karty kódem“ nebo „Dvojitou“ autorizací
- použitím bezdotykových RFID prvků Jablotron (JA-19xJ)

Pokusy o zadání neplatných kódů do systému ústředna počítá a při dosažení **desátého** chybného pokusu vyhlašuje sabotážní událost „Překročení zadání chybných kódů“, vyhlašuje poplach v systému a stejnojmenná událost se reportuje na nastavená telefonní čísla. Nedochozí k žádnému blokování zadávání dalších kódů do systému. Při zadání platného kódu se načítané pokusy chybných kódů mažou a probíhající poplach se tím ihned ukončí. Počítadlo chybně zadaných kódů je pevně přednastaveno a není možné ho měnit.

1.2.3 Pravidelná údržba systému

Zabezpečovací systém jako celek vyžaduje nejen pravidelné testování správné funkce všech použitých prvků, ale také čištění a kontrolu jak z vnějšku (prach a nečistoty, které si úklidem zajišťuje sám uživatel systému) tak zevnitř (pavučiny, hmyz, stav baterií apod., které kontroluje servisní technik). Některé prvky v systému si dokážou své části testovat samy vlastním autotestem a případnou poruchu hlásí ústředně, která o poruše informuje dle nastavení. Převážnou většinu kroků údržby prvků však musí provádět servisní technik při doporučené pravidelné roční prohlídce celého systému.

Hlavní záložní akumulátor ústředna pravidelně testuje zátěžovým testem. U bezdrátových periférií (detektory, klávesnice, sirény, dálkové ovladače) dochází k automatickému testování baterií při každém vysílání pravidelného testu. Systém hlásí vybitou baterii z každé periférie od vzniku nahlášení až do výměny za novou baterii na LCD klávesnici, případně nastaveným SMS reportem. Výměnu baterií provádí servisní technik v režimu Servis nebo Správce v režimu Údržba. Po vyjmutí vybité baterie ze zařízení je nutné před vložením baterie nově vyčkat na úplné vybití vnitřních kapacit (nejméně 20 sekund).

Přehled doporučené údržby / kontroly funkce:

Typ periferie	Popis	Kdo úkon provádí	Četnost úkonů
Požární detektory	Test funkce, před testem hlásit na PCO!	Správce systému	Jednou za měsíc
	Čištění od prachu a nečistot	Správce systému	Jednou za rok
	Kontrola stavu baterií (jak bezdrátové tak sběrnice)	Servisní technik	Jednou za rok
Tísňová tlačítka	Test funkce, před testem hlásit na PCO!	Správce systému	Jednou za měsíc
	Kontrola stavu baterií, napětí, fyzický stav	Servisní technik	Jednou za rok
Detektory	Čištění od prachu a nečistot	Správce systému	Jednou za rok
	Test funkce, u bezdrátových detektorů dosah. U foto detektorů test snímku.	Servisní technik	Jednou za rok
	Kontrola stavu baterií, fyzický stav baterií, napětí každé baterie apod.	Servisní technik	Jednou za rok
Klávesnice	Čištění od prachu a nečistot	Správce systému	Jednou za rok
	Test funkce tlačítek, segmentů i RFID snímače, u bezdrátových i dosah.	Servisní technik	Jednou za rok
	Kontrola stavu baterií jejich fyzický stav, napětí každé baterie apod.	Servisní technik	Jednou za rok
Sirény	Čištění od nečistot, hmyzu, kontrola na vniknutí vody na části elektroniky apod.	Servisní technik	Jednou za rok
	Test funkce, u bezdrátových i dosah.	Servisní technik	Jednou za rok
	Kontrola stavu baterií nebo akumulátorů, jejich fyzický stav, napětí každé baterie apod.	Servisní technik	Jednou za rok
Dálkové ovladače	Test funkce, dosah, kontrola signalizace baterií. Čištění nebo výměna plastu.	Správce systému nebo servisní technik	Jednou za rok
Poplachový stav systému	Test komunikace na PCO, volání s hlasovou zprávou, doručení SMS	Správce systému nebo servisní technik	Jednou za rok
Akumulátor v ústředně	Testování při výpadku napájení, měření napětí po 5 minutách chodu bez napájení	Servisní technik	Jednou za rok
Programovatelné výstupy	Test funkce, dosah bezdrátových modulů	Servisní technik	Jednou za rok

Všechny úkony jsou doporučované výrobcem, ale nejsou nadřazené místním předpisům nebo vyhláškám.

2 Velikost systému

Rozsah systému lze nastavit podle velikosti objektu a potřeb uživatelů.

2.1 Vnější velikost

To, jak se systém jeví navenek uživatelům, lze určit sestavou přístupového modulu (segmentové klávesnice). Klávesnice JA-110E / JA-150E mají 4 funkční tlačítka, jejichž počet nelze navyšovat. Mohou být nastavena na ovládání sekcí nebo PG výstupů.

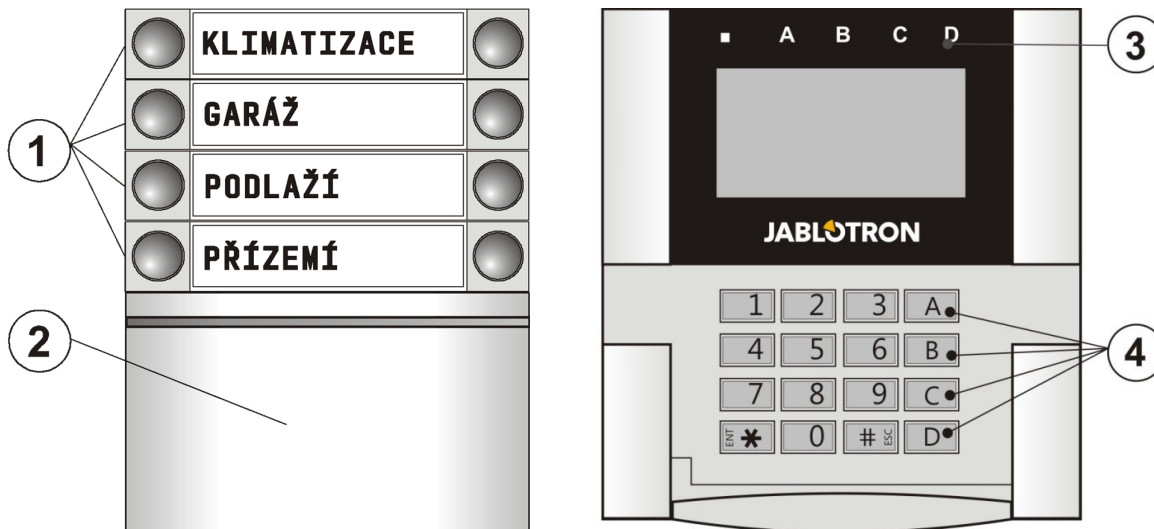

1 – ovládací segmenty; 2 – přístupový modul; 3 – stavové indikátory; 4 – funkční tlačítka

Ovládacích segmentů může mít klávesnice až 20. Každý segment má dvě tlačítka (vypnout – vlevo a zapnout – vpravo). Segment se používá k zapínání střežení sekce, ovládání spotřebičů nebo pro přivolání pomoci. Segment lze také využít pro signalizaci stavu sekce či PG výstupu (může signalizovat aktivní stav jak standardně červenou tak i zelenou kontrolkou – funkce segmentu „inverzní indikace“). Pro příklad je možné na segmentu signalizovat vyhodnocení aktivace / deaktivace magnetického detektoru na dveřích, zda jsou otevřené nebo zavřené. Segment může mít funkci „Společný segment“ pro současné ovládání střežení více sekcí najednou.

Přístupový modul ověřuje oprávnění uživatelů. Výběrem modulu se určuje způsob autorizace (čtečka RFID čipů, klávesnice + RFID čtečka, klávesnice s LCD displejem + RFID čtečka). Modul také umožňuje otevření zámku dveří pouhým přiložením čipu (zadáním kódu). Moduly jsou k dispozici v bezdrátovém a sběrníčovém provedení. Z pohledu funkcí jsou přitom rovnocenné.

Konfiguraci ovládací klávesnice popisuje kap.10.5.1 Konfigurace klávesnice

2.2 Velikost (rozsah) systému

Ceština	Jazyk	Aktivace
8	Počet sekcí	
50	Počet periferií	
50	Počet uživatelů	
32	PG výstupy	
JABLOTRON 100	Název instalace	
<input type="checkbox"/>	Kódy s prefixem	
<input checked="" type="checkbox"/>	Povolit karty standardu EM UNIQUE 125 kHz	
4	Délka kódu	

Ústředna umožňuje rozdělení celého systému jako celku až do 15 sekcí (nezávisle nastavitelných částí). Každá adresná periferie (klávesnice, detektory, sirény) musí být přiřazena do některé z použitých sekcí. Jednotlivým uživatelům systému se nastavuje oprávnění k požadovaným sekcím. V F-Linku na kartě Rozsah lze nastavit počet sekcí, které jsou plánované využít. Toto zvyšuje přehlednost programování nastavení. Jejich počet lze kdykoliv navyšovat nebo také snižovat (pokud už nejsou použity vazby, které by snížení znemožnilo).

Počet periferií, sekcí, uživatelů a programovatelných výstupů se nastaví programem F-Link. Můžete tak vytvořit systém jak pro malý byt s jednou sekcí a několika periferiemi, tak pro rozsáhlý objekt maximálně využívající možnosti systému JABLOTRON s nezávisle ovládanými sekcemi.

Seci lze také nastavit vazbu na jiné sekce (společná sekce) a ovládat ji společně s ohledem na celkový stav nadřazených sekcí.

2.2.1 Dělení a skladba sekcí

Zabezpečovací ústředna JA-103K je doporučena pro malé systémy. Pro střední systémy je vhodnější JA-103K-7Ah a na velké systémy použijte JA-107K, která počtem periférií, uživatelů a sekcí nabízí velkou variabilitu pro přizpůsobení dané instalaci. Sekce je část systému, do které se přidělují periferie, které spolu souvisí. Malé systémy mohou mít jen jednu základní sekci (byt, rodinný dům), pak jsou veškeré periferie pouze v této sekci. Větší systémy mohou mít více sekcí (např. byty činžovního domu nebo firemní objekt) a také svou společnou sekci druhé úrovně (společná chodba, sociální zázemí, garáže atd.). Nejsložitější systémy mohou mít společné sekce druhé úrovně (např. dle pater vícepodlažní budovy) a také společnou recepci, vestibul nebo schodiště jako společnou sekci třetí úrovně (viz obrázek). Podstatné pro ovládání takových systémů, je přidělovat oprávnění uživatelům ovládat jen nejnižší úroveň jejich sekcí. Ovládání společných sekcí tak probíhá naprosto automaticky. Společná sekce se automaticky zajišťuje ve chvíli, kdy dojde k zajištění všech přidružených sekcí v nižší úrovni a automaticky odjišťuje, když dojde k odjištění alespoň jedné sekce z této nižší úrovně.

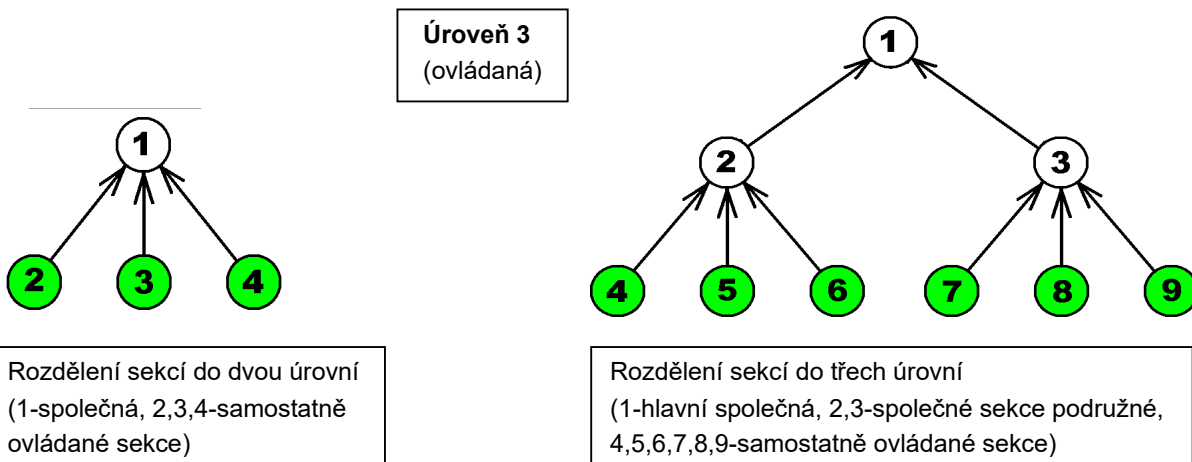

Pro vyšší úrovně společných prostor (Úroveň 2 a 3) se doporučují používat klávesnice s příslušným počtem segmentů dle použitých sekcí, aby bylo při příchodu zřejmé, která část je a nebo není střežená.

Ke klávesnici pro nejnižší úroveň stačí použít jen segment(y) ovládající příslušnou sekci(e).

3 Typy ústředěn, užité parametry

Tab. 1

Vlastnost / Typ	JA-103K	JA-103K-7Ah	JA-107K	Poznámka		
max. počet periferií	50	50	230	JA-107K Max. 120 bezdrátových periferií na pozici 1 – 120 a max. 60 periferií na 1 svorkovnici sběrnice		
max. počet uživatelů	50	50	600			
max. počet nezávislých sekcí střežení	8	8	15			
max. počet programovatelných výstupů	32	32	128	pro bezdrátový přenos lze použít pouze PG 1 - 32		
GSM/GPRS komunikátor	ne	ne	ne	Doplňkový modul JA-19xY		
IP LAN (Ethernet) komunikátor	ano	ano	ano			
max. počet rádiových modulů	3	3	3			
SMS reporty	až 8 uživatelům	až 8 uživatelům	až 50 uživatelům	5 reportů na 1 událost		
hlasové reporty	až 8 uživatelům	až 8 uživatelům	až 15 uživatelům	5 reportů na 1 událost		
doporučený zálohovací 12V akumulátor	2,6 Ah	≤7 Ah	7 až 18 Ah			
max. trvalý odběr z ústředny	1000 mA	1000 mA	2000 mA trvale, 3000 mA po dobu 60 min (max. 2000 mA do jedné sběrnice)			
svorkovnice sběrnice	BUS 1 + 4 pin konektor (I-BUS) pro radiový modul	BUS 1 + 4 pin konektor (I-BUS) pro radiový modul	BUS 1, BUS 2 + 4 pin konektor (BUS 3) pro připojení radiového modulu nebo rozbočovače JA-110Z-D	Pro JA-107K platí, že jednotlivé sběrnice jsou mezi sebou izolovány, tzn. zkratování jedné větve neovlivní jinou		
maximální délka kabelu sběrnice	500 m	500 m	3 x 500 m	lze prodloužit použitím moduly JA-110T nebo JA-120Z		
max. trvalý odběr pro zálohování 12 hodin	JA-103K – akumulátor 2,6 Ah		JA-103K-7Ah – akumulátor 7 Ah		JA-107K – akumulátor 18 Ah	
	Bez GSM komunikátoru	LAN - vypnuto: 115 mA LAN - zapnuto: 88 mA	Bez GSM komunikátoru	LAN - vypnuto: 328 mA LAN - zapnuto: 304 mA	Bez GSM komunikátoru	LAN - vypnuto: 1135 mA LAN - zapnuto: 1107 mA
	S GSM komunikátorem	LAN - vypnuto: 80 mA LAN - zapnuto: 53 mA	S GSM komunikátorem	LAN - vypnuto: 296 mA LAN - zapnuto: 272 mA	Bez GSM komunikátoru	LAN - vypnuto: 1100 mA LAN - zapnuto: 1072 mA
max. trvalý odběr pro zálohování 24 hodin	Bez GSM komunikátoru	LAN - vypnuto: 21 mA	Bez GSM komunikátoru	LAN - vypnuto: 136 mA LAN - zapnuto: 112 mA	Bez GSM komunikátoru	LAN - vypnuto: 535 mA LAN - zapnuto: 499 mA
	S GSM komunikátorem	LAN - vypnuto: 17 mA	S GSM komunikátorem	LAN - vypnuto: 104 mA LAN - zapnuto: 80 mA	S GSM komunikátorem	LAN - vypnuto: 530 mA LAN - zapnuto: 494 mA

3.1 Popis ústředny JA-103K

Ústředna JA-103K je určena pro **malé sběrnicevé systémy** (limitem je výkon a kapacita zálohovaného napájecího zdroje) a pro **středně velké systémy** komunikující bezdrátově. Ústředna je standardně vybavena LAN komunikátorem, kterým je možné ústřednu připojit do internetu. Umožňuje rychlý přenos dat na servery (snímky z foto verifikačních periferií) nebo na servery bezpečnostních agentur umožňující příjem datových zpráv tímto způsobem. Přes internet pomocí LAN komunikátoru je možné se připojit k ústředně vzdáleně SW F-Link nebo JA-100-Link.

Ústřednu je možné rozšířit o doplňkové komunikátory:

JA-19xY – GSM komunikátory pro GSM/GPRS nebo LTE komunikaci. Umožňují zasílání notifikací a ovládání systému pomocí hlasového volání a SMS. Umožňují datovou komunikaci na PCO, Cloudové služby Jablotronu a vzdálené připojení SW F-Link / JA-100-Link.

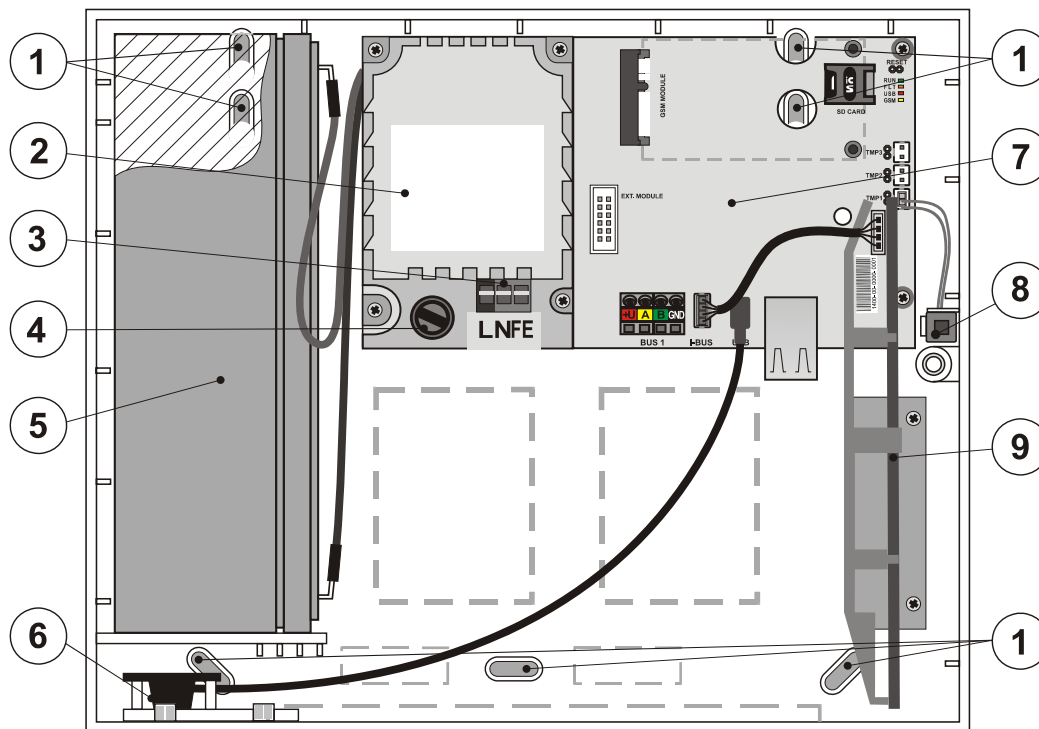

1 - otvory pro montáž skříně na zed; 2 – modul zdroje; 3 - svorkovnice síťového přívodu; 4 – síťová pojistka; 5 - záložní akumulátor; 6 - USB konektor pro připojení k PC; 7 - deska ústředny; 8 – sabotážní spínač skříně; 9 - držák pro radiový modul JA-11xR

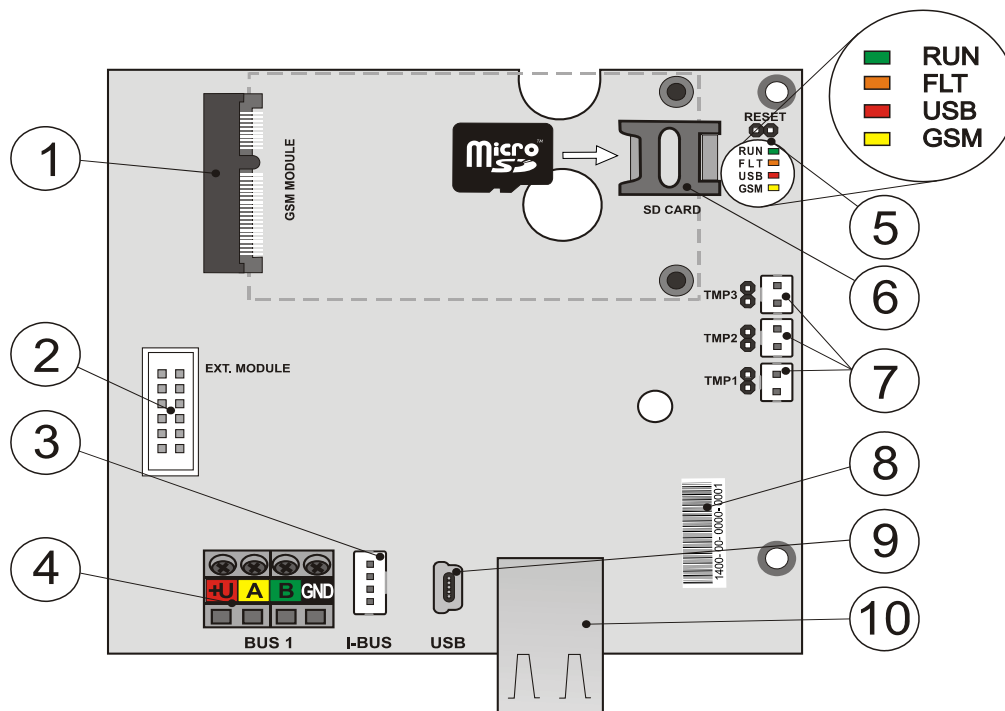

1 - konektor pro GSM komunikátor; 2 – konektor pro přidavné moduly; 3 - konektor sběrnice pro interní radiový modul JA-11xR; 4 - svorkovnice sběrnice; 5 - signály s propojkou RESET; 6 držák micro SD karty; 7 - konektory sabotážních spínačů skříně; 8 – seriové číslo; 9 - miniUSB konektor; 10 - konektor LAN

Součástí ústředny JA-103K (výměnné části) jsou:

- MicroSD karta

Pro rozšíření lze do ústředny instalovat:

- radiový modulu JA-11xR
- GSM komunikátor JA-19xY-zzzz

Součástí balení ústředny je:

- 1 ks USB kabel (180 cm)
- 1 ks Propojovací kabel pro radiový modul JA-11xR
- 1 ks Prodlužovací USB kabel (20 cm) instalovaný v ústředně
- 1 ks Tavná pojistka T1,6 A; 250 V
- 4 ks Zkratovací propojky (jumper)
- 6 ks Samolepky výstražné
- 4 ks Hmoždinky 8 mm
- 4 ks Šrouby křížové 40 mm
- 3 ks Stahovací pásky 100 mm
- Vrtací šablona A4
- Instalační manuál CZ zkrácený
- Instalační manuál EN zkrácený

3.2 Popis ústředny JA-103K-7Ah

Ústředna JA-103K-7Ah je určena pro středně velké sběrníkové a bezdrátové systémy. Ústředna je standardně vybavena LAN komunikátorem, kterým je možné ústřednu připojit do internetu. Umožňuje rychlý přenos dat na servery (snímky z foto verifikačních periferií) nebo na servery bezpečnostních agentur umožňující příjem datových zpráv tímto způsobem. Přes internet pomocí LAN komunikátoru je možné se připojit k ústředně vzdáleně SW F-Link nebo JA-100-Link.

Ústřednu je možné rozšířit o doplňkové komunikátory:

JA-19xY-zzzz – GSM komunikátor pro GSM/GPRS nebo LTE komunikaci. Umožňují zaslání notifikací a ovládání systému pomocí hlasového volání a SMS. Umožňují datovou komunikaci na PCO, Cloudové služby Jablotronu a vzdálené připojení SW F-Link / JA-100-Link.

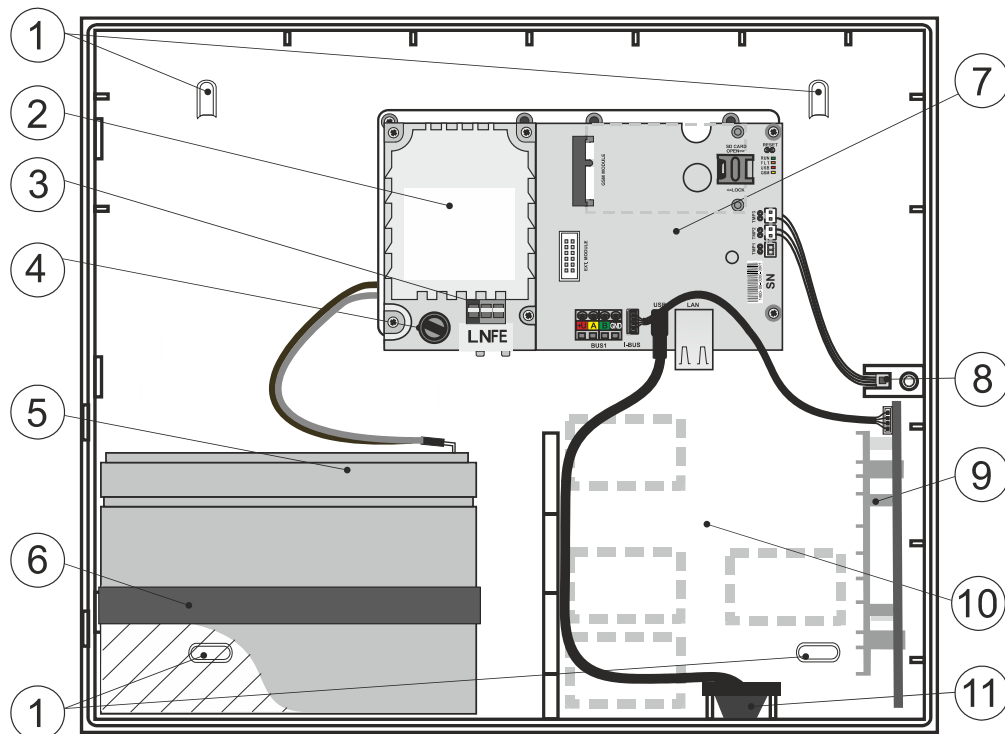

1 - otvory pro montáž skříně na zeď; 2 – modul zdroje; 3 - svorkovnice síťového přívodu; 4 - síťová pojistka; 5 - záložní akumulátor; 6 - pásek na uchycení záložního akumulátoru; 7 - deska ústředny; 8 - sabotážní spínač skříně; 9 – držák pro radiový modul JA-11xR; 10 – prostor pro kabeláž; 11 – USB konektor pro připojení k PC

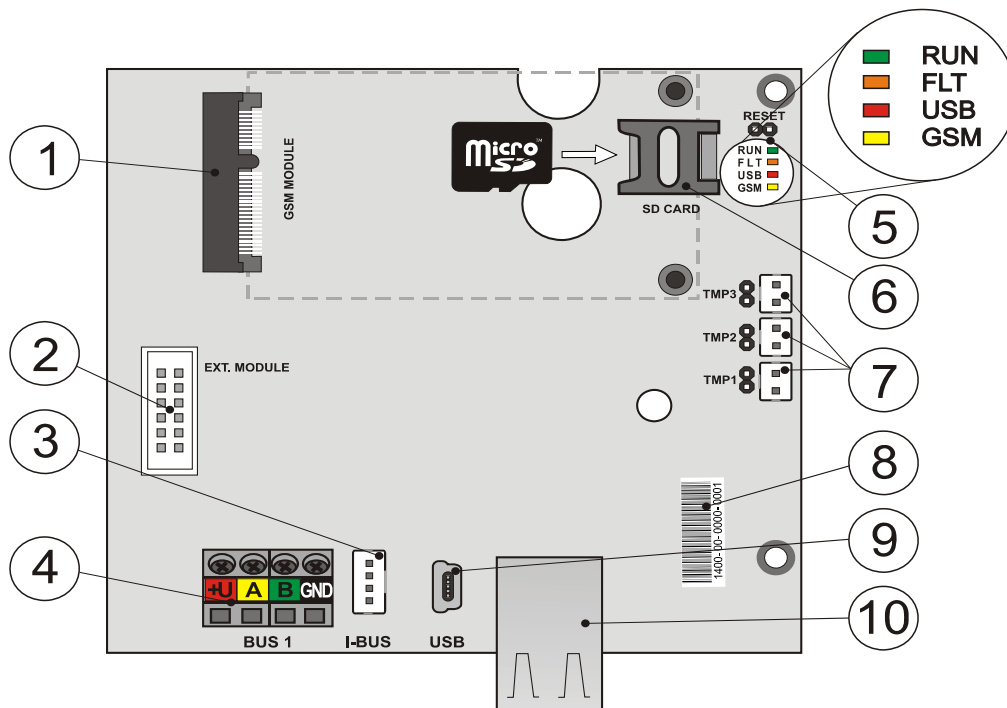

1 - konektor pro GSM komunikátor; 2 – konektor pro přídavné moduly; 3 - konektor sběrnice pro interní rádiový modul JA-11xR; 4 - svorkovnice sběrnice; 5 - signálky s propojkou RESET; 6 držák micro SD karty; 7 - konektory sabotážních spínačů skříně, 8 – seriové číslo; 9 - miniUSB konektor; 10 - konektor LAN

Součástí ústředny JA-103K-7Ah (výměnné části) jsou:

- MicroSD karta

Pro rozšíření lze do ústředny instalovat:

- rádiový modul JA-11xR
- GSM komunikátor JA-19xY-zzzz

Součástí balení ústředny je:

- 1 ks USB kabel (180 cm)
- 1 ks Propojovací kabel pro rádiový modul JA-11xR
- 4 ks Zkratovací propojky (jumper)
- 1 ks Prodlužovací USB kabel (20 cm) – instalovaný v ústředně
- 1 ks Tavná pojistka T1,6 A; 250 V
- 6 ks Samolepky výstražné
- 4 ks Hmoždinky 8mm
- 4 ks Šrouby křížové 40mm
- 2 ks Stahovací pásy 150mm
- Vrtací šablona A3
- Instalační manuál CZ zkrácený
- Instalační manuál EN zkrácený

3.3 Popis ústředny JA-107K

Ústředna JA-107K je vhodná pro **střední a velké sběrníkové i bezdrátové systémy**. Ústředna je standardně vybavena LAN komunikátorem, kterým je možné ústřednu připojit do internetu. Umožňuje rychlý přenos dat na servery (snímky z foto verifikačních periferií), Cloudové služby Jablotronu nebo na servery bezpečnostních agentur umožňující příjem datových zpráv tímto způsobem. Přes internet pomocí LAN komunikátoru je možné se připojit k ústředně vzdáleně SW F-Link nebo JA-100-Link.

Ústřednu je možné rozšířit o doplňkové komunikátory:

JA-19xY-zzzz – GSM komunikátory pro GSM/GPRS nebo LTE komunikaci.

Umožňují zasílání notifikací a ovládání systému pomocí hlasového volání a SMS. Umožňuje datovou komunikaci na PCO, Cloudové služby Jablotronu

a vzdálené připojení SW F-Link / JA-100-Link.

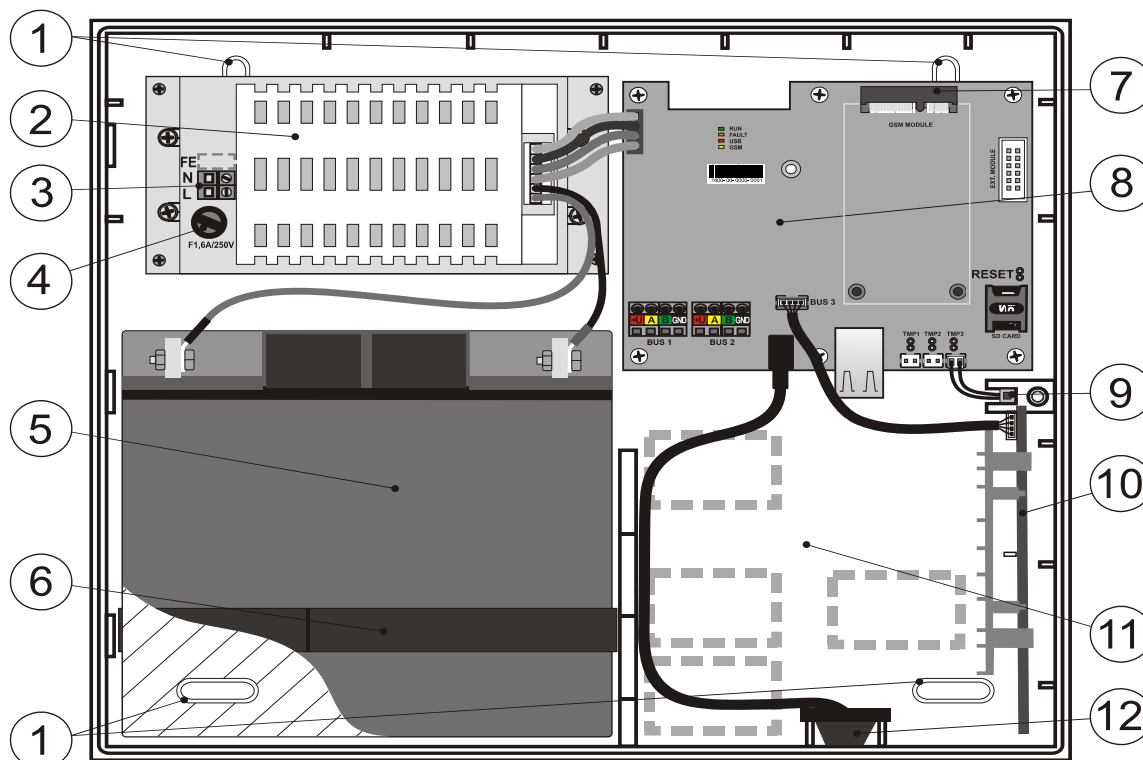

- 1 - otvory pro montáž skříně na zed; 2 - zdroj ústředny; 3 - svorkovnice síťového přívodu; 4 - síťová pojistka; 5 - záložní akumulátor; 6 - pásek na uchycení záložního akumulátoru; 7 - konektor GSM komunikátoru; 8 - deska ústředny; 9 - sabotážní spínač skříně; 10 – držák pro rádiový modul JA-11xR; 11 – prostor pro kabeláž; 12 – USB konektor pro připojení k PC

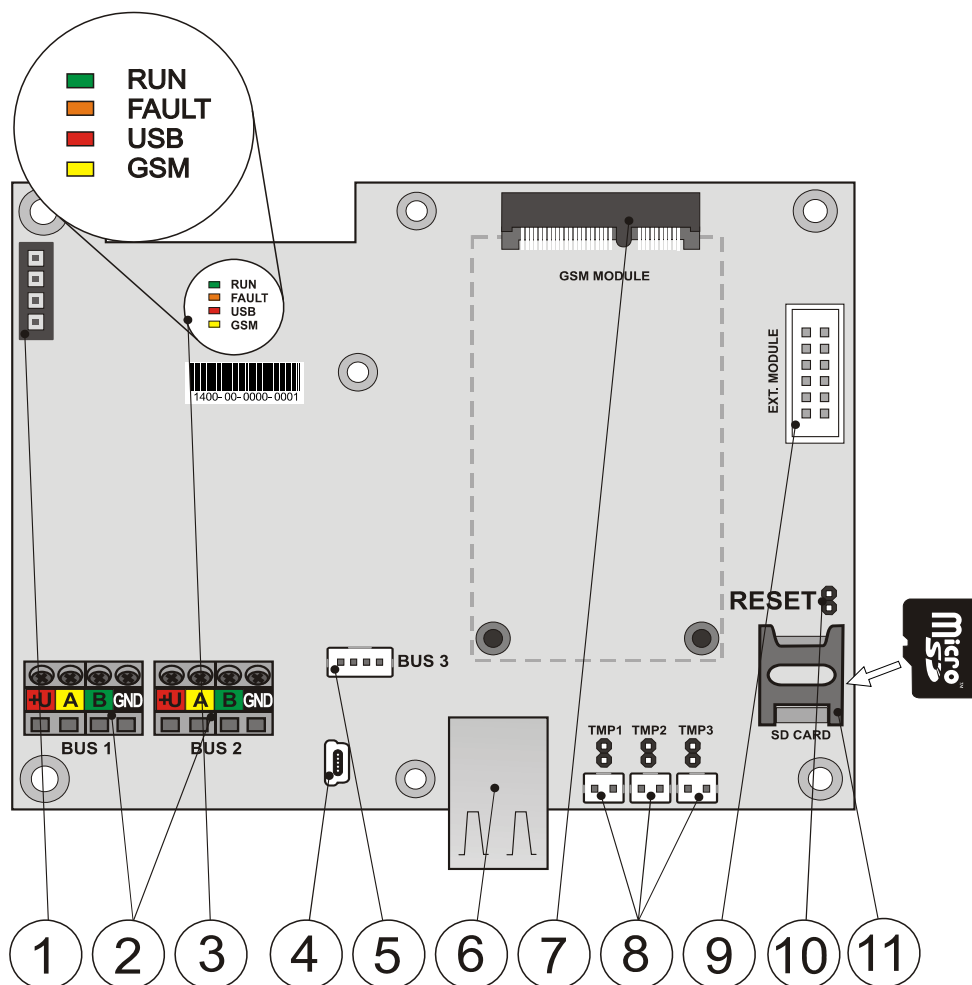

1 - konektor přívodu napájení ze zdroje; 2 - dvě nezávislé svorkovnice sběrnic; 3 – signálky LED; 4 – konektor miniUSB; 5 - konektor pro připojení radiového modulu nebo 3. sběrnic; 6 - konektor LAN (internet); 7 - konektor pro GSM komunikátor; 8 - konektory sabotážních spínačů skříně; 9 -konektor pro přídavné moduly; 10 – propojka RESET; 11 - držák SD karty

Součástí ústředny JA-107K (výměnné části) jsou:

- MicroSD karta

Pro rozšíření lze do ústředny instalovat:

- radiový modulu JA-11xR
- GSM komunikátor JA-19xY-zzzz

Součástí balení ústředny je:

- 1 ks USB kabel (180 cm)
- 1 ks Propojovací kabel pro radiový modil JA-11xR
- 4 ks Zkratovací propojky (jumper)
- 1 ks Prodlužovací USB kabel (20 cm) – instalovaný v ústředně
- 1 ks Tavná pojistka T1,6 A; 250 V)
- 6 ks Samolepky výstražné
- 4 ks Hmoždinky 8mm
- 4 ks Šrouby křížové 40mm
- 2 ks Stahovací pásky 150mm
- Vrtací šablona A3
- 2 ks Šroub 3x8 mm
- 2 ks Redukce pro připojení fastonů k akumulátoru
- Instalační manuál CZ zkrácený
- Instalační manuál EN zkrácený

3.4 Signálky na desce ústředny

Ve všech variantách ústředny jsou na hlavní desce tyto signálky:

Popis	Barva	Význam
RUN	zelená	Rychlým poblikáváním signalizuje provoz komunikační sběrnice (tok dat)
FAULT	žlutá	Svícením indikuje všeobecnou poruchu v systému (více informací doplní F-Link nebo klávesnice s displejem)
USB	žlutá	Svícením indikuje připojení USB k počítači
GSM	červená	Pokud je instalován GSM komunikátor: <ul style="list-style-type: none">– trvale svítí po připojení napájení při vyhledávání sítě GSM (nejdéle 1 min)– zhasnutá pokud je GSM v pořádku a právě neprobíhá komunikace– pravidelně bliká v intervalech 1 s / 1 s svítí / nesvítí, není-li dostupná GSM síť Poznámka: <i>při komunikaci bliká, krátkým opakovaným pobliknutím indikuje nastavení parametru: GSM komunikátor vypnut</i>

3.5 Ovládací prvky na desce ústředny

Ústředny obsahují na základní desce resetovací propojku „RESET“, kterou lze systém uvést do nastavení z výroby (pokud je tato možnost povolena parametrem „Reset povolen“). Podrobný postup najdete v kap.12 Reset ústředny.

Na desce ústředny se nachází plochý konektor pro připojení GSM komunikátoru JA-19xY a desetipinový konektor umožňující připojení přídatného modulu.

Dále je k dispozici 4 pinový konektor:

- JA-103K, JA-103K-7Ah – I-BUS.-Určeno pouze pro připojení radiového modulu JA-11xR umístěného uvnitř skříně ústředny. Na tento konektor se nesmí připojovat žádné jiné zařízení.
- JA-107K – jedná se o 3. plnohodnotnou sběrnici ústředny se stejnými parametry jako sběrnice 1 a 2. Umožňuje připojení radiového modulu JA-11xR nebo rozšíření o třetí sběrnici připojením rozbočovače sběrnice JA-110Z-D.

Na desce ústředny jsou 3 konektory pro připojení sabotážních spínačů (spínač sejmutí předního víka, zadní spínač utržení ze zdi a přídatný spínač pro zvýšenou ochranu). U každého konektoru je propojka, která rozpojením povoluje funkci připojeného spínače. Pokud není některý spínač použit, musí být příslušná propojka propojena, tím se ovšem systém degraduje a nevyhovuje certifikace do stupně zabezpečení 2.

3.6 Připojovací svorky na desce ústředny

Ústředna zabezpečovacího systému musí být trvale napájena ze síťového napájení ~ 110 - 230 V. Pro připojení vstupního síťového napájení slouží svorkovnice na zdroji ústředny s vestavěným pojistkovým pouzdrům a výměnnou tavnou pojistkou. Ústředna je zařízení třídy ochrany II s dvojitou izolací a tak pro připojení napájecího napětí použijte dvou vodičový přívod (fázový a pracovní vodič). Ochranný zemní vodič síťového přívodu (je-li použit) je možné připojit na svorku FE (JA-107K – nutno vylomit krytku). Pro interní komunikaci mezi ústřednou a sběrniceovými periferiemi slouží sběrnice. Ta je u ústředny JA-103K (JA-103K-7Ah) vyvedená pomocí jedné čtyřbarevné svorkovnice (červená, žlutá, zelená a černá), u ústředny JA-107K jsou tyto svorkovnice dvě.

Na desce ústředny je osazen USB konektor typu mini USB, propojený prodlužovacím kabelem na USB konektor na skříně ústředny. To umožní pohodlné připojení ústředny k počítači bez nutnosti ústřednu otevírat.

4 Před instalací systému



Pro ústřednu vyberte skryté místo uvnitř chráněného prostoru, ve kterém je k dispozici síťové napájení. Doporučujeme prostor s ústřednou chránit detektorem s okamžitou reakcí. Pokud bude v ústředně použit GSM komunikátor, musí být v místě kvalitní signál GSM (zkontrolujte telefonem). Pozor, pokud by případný pachatel věděl, kde se nachází ústředna, existuje riziko poškození systému bez odeslání informace o napadení.

Síťový přívod ústředny smí instalovat pouze osoba s příslušnou elektrotechnickou kvalifikací. Zdroj ústředny má dvojitě bezpečnostní oddělení obvodů. Během montáže a zapojování sběrniceových komponentů systému musí být zcela vypnuto veškeré napájení ústředny nebo musí být vypnuto napájení sběrnic pomocí SW F-Link.

Ústředna poskytuje možnost připojení síťového napájení v rozsahu ~110 – 230 V / 50 - 60 Hz.

1. Nejprve si promyslete uspořádání a cílové nastavení systému. Se zákazníkem si vyjasněte požadovaný způsob ovládaní. Pro složitější systém se doporučuje vypracovat projektovou dokumentaci.
2. Při umísťování prvků se řiďte jejich manuály, obecnými zásadami návrhu poplachových zabezpečovacích systémů a pokyny předanými výrobcem na certifikačním školení. V případě jakýchkoliv nejasností volejte poradenství Jablotronu. **Výrobce nenese odpovědnost za škody v případě, že je systém nevhodně nainstalován či nastaven.**
3. Připravte si síťové napájení ústředny – použijte vhodný kabel s dvojitou izolací a průřezem vodičů 0,75 až 1,5 mm². Na síťový přívod k ústředně se doporučuje instalovat prvky přepětové ochrany. Je také doporučeno použití samostatného pevného kabelového přívodu s vlastním jističem (nejlépe 2 A–6 A), který zároveň plní funkci vypínače hlavního přívodu.
Upozornění: Takto jištěný přívod nesmí být použit pro žádné další napájení či ovládaní jiných obvodů, byť s přímou vazbou na funkce ústředny a externích programovatelných modulů (ovládání topení apod).
4. Ústřednu umístěte na rovnou zeď nebo jinou nehořlavou podložku, která je stavební součástí chráněného objektu. Dbejte na to, aby bezprostředně vedle ústředny nebyly žádné kovové konstrukce (např. výtahová šachta, kovový rozvaděč), které by mohly stínit vysílání nebo příjem rádiových signálů (rádiový modul a GSM komunikace). Dle vrtací šablony si připravte otvory na hmoždinky. Do horních dvou otvorů zašroubujte šrouby tak, aby byly asi 1 cm nad úrovní zdi, na které pak zavěste ústřednu. Spodními šrouby ústřednu zajistěte a po té dotáhněte i horní šrouby.

5 Instalace sběrnicových periférií

K systému připojte pouze sběrnicové periferie řady JA-1xx Jablotron. Při připojování dodržujte tento postup:

1. Při zapojování musí být zcela vypnuto napájení ústředny nebo vypnuty sběrnice pomocí SW F-Link.
2. Respektujte instalační manuály jednotlivých periférií.
3. Kabel sběrnice musí být instalován uvnitř prostorů, které systém chrání. Je-li kabel mimo chráněný prostor, musí být tato část oddělena izolátorem sběrnice JA-110T.
4. Pro rozvětvení vedení doporučujeme použít rozbočovač sběrnice JA-110Z (JA-110Z-B, JA-110Z-C, JA-110Z-D).
5. Při připojování sběrnicových zařízení dodržujte propojování stejně barevných svorek i kabelů (červená, žlutá, zelená, černá).

Připojení prvku jiného výrobce je možné pouze prostřednictvím vhodného připojovacího modulu (např. JA-111H, JA-116H, JA-114HN, JA-110M, JA-112M, JA-118M apod.). Při použití takového prvku však už není výrobcem garantována správná funkce ani stupeň zabezpečení systému.

5.1 Sběrnice JABLOTRON

Sběrnice systému JABLOTRON je čtyřvodičová. Sběrnice slouží výhradně pro zabezpečovací systém JABLOTRON a nesmí být sdílena se žádným jiným systémem ani nesmí být využívána pro napájení jiných zařízení. Pro napojení sběrnice k jiným systémům (např. systémy inteligentních domů) slouží galvanicky oddělený převodník JA-121T nebo oddělovač sběrnice JA-110T.

svorka	barva	poznámka
+U	červená	kladný pól napájení – lze použít pouze k napájení periférií řady JABLOTRON
A	žlutá	data A
B	zelená	data B
GND	GND	Záporný pól napájecího napětí

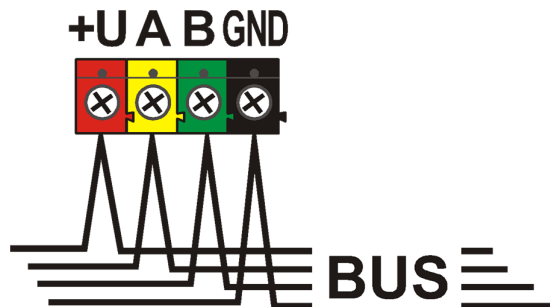

Svorkovnice sběrnice

5.3 Kabel sběrnice

Odpor páru napájecích vodičů (tam a zpět)		
CC-01	odpor páru na 1 m	0,0754 Ω
	odpor páru na 10 m	0,754 Ω
	odpor páru na 100 m	7,54 Ω
CC-02	odpor páru na 1 m	0,1932 Ω
	odpor páru na 10 m	1,932 Ω
	odpor páru na 100 m	19,32 Ω
CC-03	odpor páru na 1 m	0,0705 Ω
	odpor páru na 10 m	0,705 Ω
	odpor páru na 100 m	7,05 Ω
CC-11	odpor páru na 1 m	0,0754 Ω
	odpor páru na 10 m	0,754 Ω
	odpor páru na 100 m	7,54 Ω

Sběrnice periferie připojujte kabelem Jablotron CC-01, CC-02, CC-03 nebo CC-11.

Kabel Jablotron CC-01 je navržen pro páteřní rozvod sběrnice, případně pro připojení prvků s velkým odběrem (siréna) nebo vzdálených prvků. Kabel má 4 vodiče (barvy odpovídají svorkám sběrnice). Napájecí vodiče (černý a červený) mají větší průřez jádra (0,5 mm²) oproti komunikačním vodičům (0,2 mm²). Kabel je dodáván v kartonu po 300 metrech.

Kabel Jablotron CC-02 je navržen pro odbočky z páteřního rozvodu sběrnice, případně pro připojení prvků s nízkým odběrem (detektory) nebo pro krátké vzdálenosti. Kabel má 4 vodiče (barvy odpovídají svorkám sběrnice). Všechny vodiče kabelu CC-02 mají stejný průřez jádra (0,2 mm²). Kabel je dodáván v kartonu po 300 metrech.

Kabel Jablotron CC-03 je navržen pro páteřní rozvod sběrnice, případně pro připojení prvků s velkým odběrem (siréna) nebo vzdálených prvků. Kabel typu licna má 8 vodičů, které jsou rozděleny takto: Napájecí vodiče (červený a černý) mají větší průřez 0,7mm², komunikační (zelený a žlutý) pro sběrnici systému a pomocné vodiče (hnědý a šedý, bílý a modrý) mají průřez 0,3mm². Pomocné vodiče lze využít jako smyčky magnetických detektorů nebo sabotážních kontaktů. Kabel je dodáván v kartonu po 250 metrech.

Kabel Jablotron CC-11 je navržen pro páteřní rozvod sběrnice, případně pro připojení prvků s velkým odběrem (siréna) nebo vzdálených prvků. Kabel se vyznačuje vnější izolací oranžové barvy, má 4 vodiče (barvy odpovídají svorkám sběrnice). Napájecí vodiče (černý a červený) mají větší průřez jádra (0,5 mm²) oproti komunikačním vodičům (0,2 mm²). Kabel je dodáván v kartonu po 200 metrech. Má certifikaci kabelu se zvýšenou požární odolností (třída hořlavosti B2CA).

5.4 Uspořádání sběrnice

Při propojování jednotlivých periferií systému – detektorů, klávesnic, sirén, výstupních modulů atd. je možné vést kabel sběrnice co nejkratším směrem, bez ohledu na příslušnost použitých periferií k jednotlivým sekcím systému. Sběrnice se může podle potřeby větvit. Je možná liniová, paprsková nebo stromová struktura. Ve skutečných instalacích bývá neoptimálnější variantou kombinace těchto tří možností.

Příklady možných uspořádání zapojení sběrnice:



Kabel sběrnice se **nesmí** zapojovat tak, aby na kterémkoliv vodiči vznikla **uzavřená smyčka** (konce jednotlivých větví se nikdy nesmí navzájem spojit; propojit se nesmí ani společný GND vodič).

5.5 Větvení a odbočování sběrnice

Pro větvení a odbočování sběrnice lze s výhodou použít **rozbočovač sběrnice JA-110Z**. Vyrábí se ve čtyřech provedeních JA-110Z, JA110Z-B a JA110Z-C, JA-110Z-D. JA-110Z je dodáván v povrchové instalační krabici a je vybavený předním a zadním sabotážním kontaktem proti neoprávněné manipulaci. V systému zabírá jednu

pozici. Na rozbočovačích jsou svorky stejné barvy vždy propojeny. A i B varianta je rozměry připravena pro montáž do víceúčelové montážní krabice JA-190PL. Varianta C je rozměry připravena pro montáž do standardní elektroinstalační krabice KU-68.

Varianty propojovacích svorkovnic:

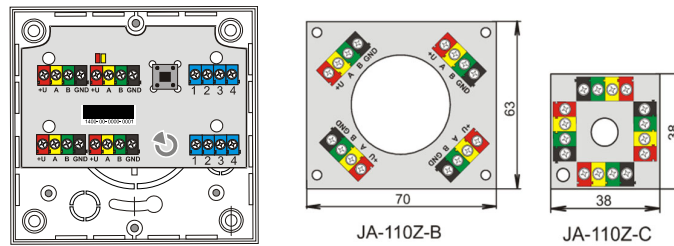

5.6 Délka sběrnice a počty připojených zařízení

Maximální délka jedné sběrnice bez posílení (oddělení) je 500 m. Délka je určena součtem délek všech kabelů mezi připojenými periferiemi. Ústředna JA-107K má až 3 samostatné větve sběrnice a může tedy mít 3x500 m sběrnice. Na jedné sběrnici může být maximálně 60 adresných periferií.

Při potřebě použití více jak 60 periferií na jednu sběrnici je nutné použít posilovací zdroj sběrnice JA-120Z.

Počet připojených sběrnicevých periferií je omezen kapacitou zálohovacího akumulátoru ústředny. Aby systém splnil normu pro stupeň zabezpečení 2, musí při výpadku sítě 230 V spolehlivě pracovat ze záložního zdroje nejméně 12 hodin. Celkový odběr všech sběrnicevých prvků proto nesmí překročit maximální trvalý odběr proudu z ústředny, viz kap. 5.10 Příklad výpočtu spotřeby sběrnice. Při výpočtu celkového trvalého odběru připojených prvků sčítejte **spotřebu při záloze** (je uvedena v manuálu, případně použijte přehledovou tabulku viz kap. 5.8. Přehledová tabulka proudových odběrů sběrnicevých periferií).

Dalším limitem určujícím max. délku sběrnice může být úbytek napětí na vedení (přehledně zobrazuje Diagnostika systému v SW F-Link).

5.7 Výpočet úbytků na vedení

Napěťové úbytky na vedení vycházejí z odporu vedení, který je dán použitým vodičem (kabelem) a z odebraného proudu. Proudové odběry prvků je možno zjistit z jednotlivých návodů. Z těchto hodnot je možné vypočítat úbytek napětí na vedení a zjistit, zda i na posledním instalovaném zařízení bude dostatečné napětí. Výpočet se provádí použitím Ohmova zákona $U = I \cdot R$

Tab. 4

Kabel CC-01 (napájecí pár)		Kabel CC-02		Kabel CC-03 (napájecí pár)		Kabel CC-11 (napájecí pár)	
celkový proud	max. délka	celkový proud	max. délka	celkový proud	max. délka	celkový proud	max. délka
50 mA	400 m	25 mA	200 m	70 mA	400 m	50 mA	400 m
100 mA	300 m	50 mA	150 m	140 mA	300 m	100 mA	300 m
200 mA	150 m	100 mA	100 m	280 mA	150 m	200 mA	150 m
300 mA	100 m	200 mA	50 m	420 mA	100 m	300 mA	100 m
500 mA	50 m	300 mA	30 m	800 mA	50 m	500 mA	50 m

Údaje v tabulce předpokládají nejhorší možný případ, tzn., že celková spotřeba je na konci kabelu.

Na svorce +U a GND je v běžném provozním stavu téměř 14 V. Pro výpočet uvažujte situaci, kdy je ústředna napájena jen z baterie a napětí je blízké 12 V. Na všech spotřebičích musí být napětí větší, než minimální dovolené napětí 10 V. Pro správnou funkci připojených periferií je **maximální přípustný úbytek 2,0 V**.

Místem neočekávaného úbytku napětí mohou být svorková připojení se špatným kontaktem (přechodové odpory).

Úbytky napětí na jednotlivých adresných periferiích lze ověřit SW F-Link na kartě Diagnostika. Neadresné (např. PG výstupní moduly) tuto možnost nemají, kontrola se musí provést měřicím přístrojem.

Doporučujeme v reálné instalaci vždy ověřit správný výpočet a zapojení měřením na svorkách. U prvků s velkým odběrem (siréna, klávesnice, reléový výstup) proveďte toto měření ve chvíli zvýšeného odběru (aktivní siréna, podsvícená klávesnice, sepnuté relé).

Zjednodušeně platí omezení uvedená v tabulce.

Pro výpočet celkového zatížení kabelů sčítejte **spotřebu pro volbu kabelu** (naleznete ji v manuálech periferií, případně použijte přehledovou tabulku viz kap. 5.8. Přehledová tabulka proudových odběrů sběrnicevých periferií).

5.9 Příklad výpočtu úbytku napětí:

1. Zjistěte proudový odběr jednotlivých periférií (z technických parametrů výrobku - Proudová spotřeba pro volbu kabelu).
2. Zjistěte délky kabelů. Je potřeba znát co nejpřesněji délku kabelu od uzlu k uzlu.
3. Nakreslete si plánec s délkou kabelů a odběry na jednotlivých větvích.
4. Spočítejte, jaký proud teče jednotlivými větvemi.
5. Porovnejte z předpokládané délky vedení a proudového odhadu větví dle tab. 4 vhodnost výběru kabelu.

Od napájení odečtete jednotlivé úbytky a zjistíte napětí na konci vedení. Vždy počítejte s napětím 12 V z ústředny pro provoz při výpadku sítě.

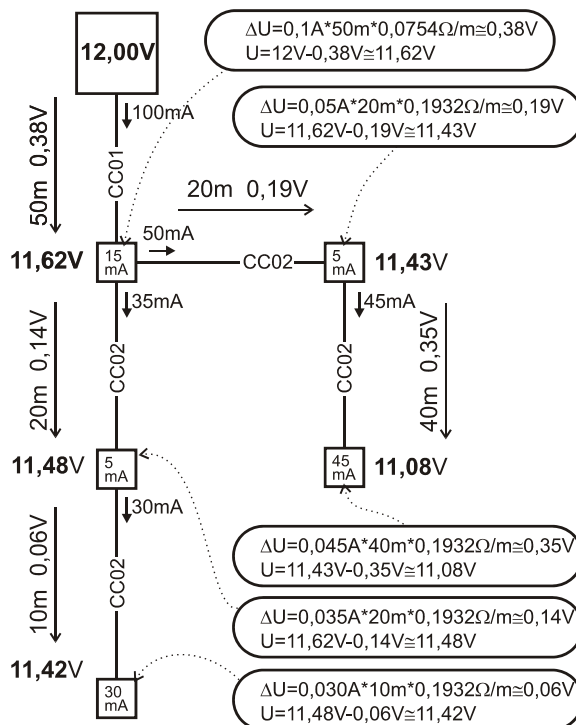

5.10 Příklad výpočtu spotřeby na sběrnici pro zálohování systému

V tabulce je uveden příklad malé sestavy. Celková klidová spotřeba při záloze je 78 mA. Lze tedy použít ústřednu JA-103K s GSM komunikátorem a vypnutým LAN komunikátorem, která umožňuje max. trvalé zatížení 80 mA.

Tab. 5

Prvek	Popis	ks	Spotřeba při záloze
JA-11xR	modul rádiové komunikace	1	25 mA
JA-114E	ovládací panel 15 mA + 3 x 1 mA segmenty	1	18 mA
JA-110M	modul magnetických senzorů 5 mA	1	5 mA
JA-110P	PIR detektor pohybu 5 mA	2	10 mA
JA-110ST	detektor požáru 5 mA	2	10 mA
JA-110A	vnitřní siréna 5 mA	1	5 mA
JA-111A	vnější zálohovaná siréna 5 mA	1	5 mA
CELKEM			78 mA

Typ JA-103K je vhodnější pro bezdrátové systémy, ve kterých jsou periférie napájeny z baterií. Při konfiguraci bezdrátové ústředny nezapomeňte do spotřeby započítat modul/y rádia.

Pro větší sběrnice systémy použijte ústřednu JA-107K.

5.12 Požadavky na napájení

Zabezpečovací ústředna vyžaduje trvalé síťové jištěné střídavé napájení v rozsahu 110 - 230 V, viz technická specifikace. Dle provedení ústředny, jakožto zařízení s dvojitou izolací se připojení napájecích vodičů provádí dvoužilovým kabelem o průřezu vodičů alespoň 0,75 mm² až do 1,5 mm². K jištění ústředny je použita trubičková pojistka, která je součástí zdroje. Výrobce neumožňuje zabezpečovací ústřednu JA-103K a JA-103K-7Ah napájet z jiných alternativních zdrojů jako např. vysokokapacitních akumulátorů dobíjených solárním způsobem apod.

Ústředna JA-107K umožňuje napájení z externího napájecího zdroje splňujícího požadavky ČSN EN 50131-6 v rozsahu napájecího napětí 10 až 15 V (DC) pro použití např. v ostrovních systémech nebo v objektech bez trvalého napájení 230 V (AC). Pro připojení externího zdroje doporučujeme použít napájecí kabeláž VOD-JA-107K. Skládá se z vodiče, pojistkového pouzdra s pojistkou (F 6,3 A) a konektoru.

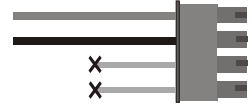

5.13 Požadavky na zálohování

Zabezpečovací systém pro splnění stupně zabezpečení 2 dle příslušných norem musí zajišťovat správný chod celého systému při zálohování ze záložního akumulátoru ještě 12 hodin po výpadku síťového napájecího napětí a po jeho obnově nejpozději do 48 hodin musí být akumulátor plně dobít a připraven systém opět zálohovat. Pro splnění těchto požadavků je nutné dodržet max. odběr ze sběrnice ústředny.

Příklad maximálního trvalého zatížení sběrnice dle kapacity akumulátoru:

	JA-103K Akumulátor 2,6Ah		JA-103K-7Ah Akumulátor 7Ah		JA-107K Akumulátor 18 Ah	
max. trvalý odběr ze sběrnice	BUS 1 – 1000 mA I-BUS – 200 mA		BUS 1 – 1000 mA I-BUS – 200 mA		2000 mA trvale 3000 mA po dobu 60 min. (max. 2000 mA do jedné sběrnice)	
max. trvalý odběr pro zálohování 12 hodin	Bez GSM komunikátoru	LAN - vypnuto: 115 mA LAN - zapnuto: 88 mA	Bez GSM komunikátoru	LAN - vypnuto: 328 mA LAN - zapnuto: 304 mA	Bez GSM komunikátoru	LAN - vypnuto: 1135 mA LAN - zapnuto: 1107 mA
	S GSM komunikátorem	LAN - vypnuto: 88 mA LAN - zapnuto: 53 mA	S GSM komunikátorem	LAN - vypnuto: 296 mA LAN - zapnuto: 272 mA	S GSM komunikátorem	LAN - vypnuto: 1100 mA LAN - zapnuto: 1072 mA
max. trvalý odběr pro zálohování 24 hodin	Bez GSM komunikátoru	LAN - vypnuto: 21 mA	Bez GSM komunikátoru	LAN - vypnuto: 136 mA LAN - zapnuto: 12 mA	Bez GSM komunikátoru	LAN - vypnuto: 535 mA LAN - zapnuto: 499 mA
	S GSM komunikátorem	LAN - vypnuto: 17 mA	S GSM komunikátorem	LAN - vypnuto: 104 mA LAN - zapnuto: 80 mA	S GSM komunikátorem	LAN - vypnuto: 530 mA LAN - zapnuto: 494 mA

Aktuálně odebíraný proud pro každou sběrnici zvlášť přehledně zobrazuje program F-Link na záložce diagnostika na nultém řádku kde se nachází ústředna. U ústředny JA-107K je třeba sečíst hodnoty všech sběrnic. Tento zjištěný celkový proud sběrnice se porovnává s proudem uvedeným v tabulce. Tím lze ověřit, zda systém se zvolenou kapacitou akumulátoru bude vyhovovat požadavkům normy na dobu zálohování. V případě, že změřený proud je vyšší než uvedený, je třeba řešit napájení systému např. doplněním posilovacího zdroje sběrnice JA-120Z.

Diagnostika	Kalendář	Komunikace
Stav baterie/Napětí	Napětí / úhvtkv	
13,3 V/12,7 V	13,6 V/23 mA;13,7 V/0 mA;13,6 V/35 mA	

5.14 Oddělení sběrnice

Části sběrnice vedené přes nestřežený prostor je potřeba chránit proti případnému zkratu nebo jinému pokusu o vyřazení systému, a to oddělením sběrnice pomocí izolátoru JA-110T. Tento modul lze umístit do víceúčelové montážní krabice JA-190PL. Izolátor má také funkci opakovače dat na sběrnici. Je napájen ze sběrnice, neobsazuje žádnou pozici a umožňuje prodloužit délku větve sběrnice o dalších 500 m. V trase komunikace periferií nesmí být nikdy umístěny oddělovače za sebou tak, že by kterákoli periferie komunikovala s ústřednou přes dva oddělovače.

Příkladem použití může být vyvedení sběrnice pro reléové moduly ovládající například rolety nebo siréna, ke které je sběrnice vedena tak, že je z vnějšku přístupná k případnému napadení. Více informací v návodu JA-110T.

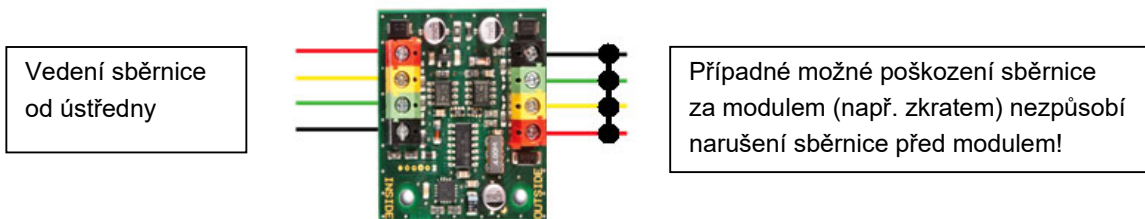

5.15 Využití stávajících kabeláží při rekonstrukcích.

- Pro pokládání nových rozvodů je vhodné přednostně používat kabely CC-01, CC-02, CC-03 a CC-11.
- Při instalaci na kabely typu SYKFY 3x2x0,5 je nutné zapojit datové vodiče sběrnice (A, B) na jeden vybraný kroucený pár. Pro napájení (+U12, GND) je možno příslušné vodiče zbylých dvou párů spojit (zdvojit v rámci páru).
- Při instalaci na kabely typu UTP je nutné zapojit datové vodiče sběrnice (A, B) na jeden vybraný kroucený pár. Pro napájení (+U, GND) je vhodné spojit (zdvojit) příslušné vodiče dalších párů vodičů.

Pokud je použit kabel se stíněním, stínění nezapojujte do svorek sběrnice! Doporučujeme všechna stínění propojit v ústředně do pomocné svorky a toto nikam dál nepřipojovat. Druhý konec stínění na straně periferie taktéž nechat nezapojený.

6 Použití bezdrátových periferií

V systému JABLOTRON lze použít bezdrátové periferie řady JA-15x, JA-16x a JA-18x. Pro komunikaci s bezdrátovými periferiemi je nutné použít rádiový modul JA-11xR. V systému mohou být nejvýše 3 rádiové moduly.

Při instalaci jednotlivých periferií se řiďte jejich manuály.

Upozornění: do ústředny JA-107K lze naučit max. 120 bezdrátových periferií a je možné je učit pouze na pozice 1 až 120. Pozice 121 až 230 jsou pouze pro sběrnice periferie. Rádiový modul JA-11xR naučený za posilovačem sběrnice JA-120Z musí být naučený v rozsahu pozic 1 – 120.

6.1 Instalace rádiového modulu JA-11xR

1. Rádiový modul JA-11xR může být umístěn v držáku v pravém dolním rohu ústředny.
2. Pokud je ústředna JA-103K/103K-7Ah/107K instalována v místě se slabým GSM signálem, zvyšuje GSM modul svůj vysílací výkon, a tím může negativně ovlivnit dosah rádiové komunikace v systému. V takovém případě se doporučuje umístit rádiový modul mimo ústřednu, a to nejméně 2 m od ní, kde už nebude negativně ovlivňována rádiová komunikace a komunikátor bude pracovat v optimálním režimu. To může významně ovlivnit dosahy mezi rádiovým modulem a bezdrátovými periferiemi.

Poznámka: Modul JA-111R vyjmutý z ústředny je nutné vložit do plastového krytu PLV-JA111R (není součástí sady JA-10xKR, je nutné ho objednat zvlášť).



Konektor pro připojení rádiového modulu na desce ústředny JA-103K a JA-103K-7AH je určen výhradně pro připojení jednoho rádiového modulu umístěného uvnitř skříně ústředny.

3. Větší prostor lze pokrýt rádiovým signálem tak, že instalujete až 3 rádiové moduly (dále jen rádia) na různých místech (např. každý v jiném podlaží). Signál od bezdrátové periferie (dále periferie) může být zachycen i více rádií současně. Ústředna komunikuje s jednotlivými rádií cyklicky, takže vyslanou informaci od periferie si převezme z rádia, které jako první zachytilo neporušený signál a na tento reaguje. Z dalších rádií pak již stejnou informaci nepřebírá, a to ani pokud byla přijata se silnějším signálem. U obousměrných periferií už si jednou použitý kanál (komunikace prvním rádiem) ústředna tzv. zarezervuje a dále komunikuje s danou periferií pouze tímto rádiovým modulem (zobrazeno v Diagnostice, sloupec Kanál) dokud periferie nepřestane odpovídat. Pak hledá signál pro spojení na dalších rádiových modulech. Pro případné prověření kvality spojení od jednotlivých periferií na jednotlivá rádia lze ověřit pomocí funkce RF signál v SW F-Link (tlačítko na horní liště programu). Tady vyberte rádio, na kterém chcete komunikaci ověřit a aktivujte ověřované periferie. Graf komunikace Vám zobrazuje sílu signálu naměřenou konkrétním rádiem. Současně můžete mít otevřeno měření na více rádiích a snadno tak ověřit pokrytí objektu rádiovým signálem.

- Rádiový modul montujte svisle na stěnu. Nesmí být v blízkosti předmětů, které stíní či ruší komunikaci (kovy, elektronika, kabely, potrubí apod.).
- Při instalaci systému je třeba **nejprve přiřadit rádiové moduly**. Až potom lze přiřazovat bezdrátové periferie.

Doporučení: Je doporučeno učít bezdrátové periferie do systému až po jejich umístění na finální pozici. Tento postup je sice méně komfortní pro montáž, ale zajistíte tak větší spolehlivost spojení s rádiovým modulem následně po uvedení poplachového systému do provozu. Rádiový modul má implementován mechanismus minimálního signálu od periferie měřeného během servisního režimu. Ten zajišťuje bezpečnostní rezervu při zhoršení podmínek rádiových přenosů v ostrém provozu (např. drobné změny stavebních dispozic, nárůst průmyslového rušení v okolí apod.). Více informací naleznete v normě EN 50131-5-3.

6.2 Instalace bezdrátových periferií

Bezdrátové periferie je do systému třeba tzv. „naučit“ nebo přiřadit výrobním (sériovým) číslem. Tento proces se provádí v učícím režimu výhradně pomocí počítače a SW F-Link, viz kap. 8.4.1 Přiřazení nebo odstranění periferií.

6.3 Prodloužení dosahu bezdrátových periferií

Pokud standardní dosah rádiového modulu nestačí nebo není možné rádiový modul přiblížit k bezdrátovým periferiím, lze signály jednosměrných bezdrátových periferií (detektorů, dálkových ovladačů, PG modulů) prodloužit rádiovým opakovačem JA-150R, který pro instalaci vyžaduje pouze trvalé síťové napájení. Jeho umístění se volí tak, aby v jeho v dosahu byla ústředna a současně i opakované periferie, viz obrázek níže.

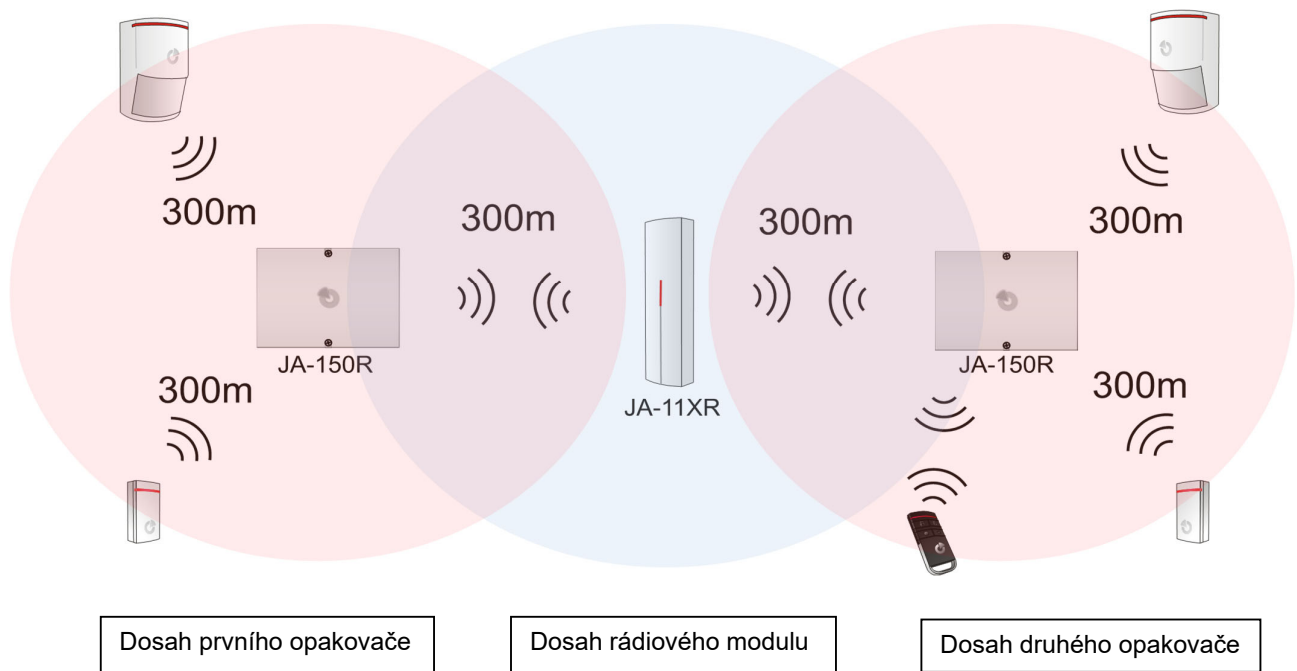

7 Uvedení do provozu

- Zkontrolujte zapojení kabelů sběrnice.
 - Ověřte, že je v držáku na desce ústředny vložena microSD karta.
 - Zkontrolujte, že je síťový přívod správně zapojen do ústředny a že je přívodní kabel pevně fixován.
 - Vložte do ústředny akumulátor a fixujte jej ve skříní páskem.
- Pozor - zálohovací akumulátor je dodáván v nabitém stavu, nesmí se zkratovat!**
- Připojte přívody akumulátoru. Dbejte na správnou polaritu! (červený vodič na + pól, černý na – pól)
 - Zapněte síť, zelená signálka blikáním signalizuje funkci sběrnice a sledujte signálky v ústředně:
 - bliká zelená LED (funkce sběrnice).
 - bliká červená LED – probíhá přihlašování do sítě GSM.
 - červená LED GSM zhasne – ústředna navázala spojení do mobilní sítě.
 - červená LED svítí trvale – ústředna se nepřihlásila do sítě GSM.
(body c, d, e pouze s instalovaným GSM komunikátorem)

6. Poté, co začnou připojené sběrnicové periferie blikat žlutě, přiřadte je do systému viz kap. 8.4.1 Přiřazení nebo odstranění periférií.
7. Provedte konfiguraci klávesnic viz kap. 10.5.1 Konfigurace klávesnic
8. Nastavte požadované funkce viz kap. 10.9 Záložka Parametry a systém vyzkoušejte.
9. Pro splnění normy EN50131-1 nebo INCERT, stupeň 2, odpojte propojovací USB kabel od DPS ústředny

8 Konfigurace systému

Zabezpečovací systém může být jako jeden celek (objekt) rozdělen do několika nezávislých sekcí. Každá sekce ještě může být střežena buď jako celek nebo jen její část. Tomuto režimu říkáme částečné střežení. V tomto režimu nestřeží detektory, které mají nastavený parametr „Vnitřní“.

Základní je tzv. **plášťová** ochrana objektu, u které se hlídá např. otevření vstupních dveří, garážových vrat, oken, balkónových dveří, zadních či střešních vstupů. Do plášťové ochrany se řadí nejen magnetické detektory otevření, ale také detektory tříštění skla, otřesové detektory, infra závory atd. Kromě vstupních dveří a garážových vrat, které se obvykle zapojují s nastavenou zpožděnou reakcí, se ostatní detektory převážně zapojují s reakcí okamžitou.

Další je tzv. **prostorová** ochrana, u které se hlídá pohyb v objektu pomocí detektorů pohybu (PIR) nebo jejich kombinací s jinými detektory. Kromě pohybových detektorů ve vstupních zónách, kterým se přiřazuje volitelné vstupní zpoždění (reakce zpožděná nebo následně zpožděná) se ostatním detektorům v objektu nastavuje reakce převážně okamžitá. Možnost volit až ze tří časů zpoždění umožňuje vytvářet přístupové trasy (např. delší zpoždění při vstupu přes garáž).

Ochrana **předmětová** se využívá nejen pro střežení cenností či trezorů, ale také pro detekci vloupání hrubou silou např. garážová sekční vrata s možností poškození aniž by došlo k otevření. Do ochrany předmětové patří náklonové a otřesové detektory, ale také se používají běžné magnetické detektory otevření, typicky použité jako snímač oddálení.

Ochrana jednotlivých bezpečnostních periférií systému je řešena sabotážními detektory, které signalizují neoprávněnou manipulaci s periférií.

Do ochrany **environmentální** spadají převážně detektory požární, detektory hořlavých a otravných plynů, ale také detektory záplavové. Všechny tyto detektory mají zpravidla nastavitelnou reakci jako stálou nebo-li tzv. 24 hodinovou (požár, plyn, zaplavení).

8.1 Profily systému

Výběr profilu systému umožňuje hromadně nastavit parametry tak, aby se celý systém choval podle dané normy a byly splněny požadavky na příslušný stupeň zabezpečení. Takto nastavené volby mohou být v rámci profilu blokovány pro provádění změn.

Upozornění: nastavení jednotlivých parametrů výběrem profilu systému ještě nezaručuje, že je celý instalovaný zabezpečovací systém ve stupni zabezpečení 2. Tento stupeň zabezpečení musí být zajištěn také správným návrhem systému (použitím povinných periférií), jeho správnou montáží v souladu s pokyny ČSN CLC/TS 50131-7 a zřízením odpovídající služby Pultu Centralizované Ochrany (PCO).

Nastavení parametrů systému při volbě Profilu systému na „Výchozí“ (výrobní nastavení)

Periferie	Název parametru	Volba	Blokování (omezení)
Ústředna	Kódy s prefixem	ne	ne
Ústředna	Povolit karty standardu EM UNIQUE 125kHz	ano	ne
Ústředna	Délka kódu	4	ne
Ústředna	Upozornit na rozdílné nastavení hodin v PC	ano	ne
Ústředna	Siréna při částečném zajištění	ne	ne
Ústředna	Sirény zapnuty	ano	ne
Ústředna	Varování kódy z výroby	ano	ne
Ústředna	Správce omezuje servis a PCO	ne	ne
Ústředna	Servis a PCO ovládá systém	ano	ne
Ústředna	Zkušební provoz	ne	ne
Ústředna	Požadavek servisu	ne	ne
Ústředna	Povolit režim údržba	ano	ne
Ústředna	Ovládání pod nátlakem	ano	ne
Ústředna	Potvrzování poplachu ze sekce	ne	ne
Ústředna	Akustická signalizace sabotáže (IW)	ne	ne
Ústředna	Reset sabotážního poplachu Servisem	ne	ne
Ústředna	Reset povolen	ano	ne
Ústředna	Autobypass periferie resetovat denně	ano	ne
Ústředna	Blokování při zajišťování	ne	ne
Ústředna	Odjištění zruší poplach	ne	ne
Ústředna	Neúspěšné zajištění	ne	ne
Ústředna	Autobypass poruchy	ano	ano
Ústředna	Zpožděné hlášení na PCO	ne	ne
Ústředna	Způsoby zajišťování	Zajisti s upozorněním	ne
Ústředna	Způsob autorizace	Jednoduchá	ne
Ústředna	Zablokování poplachem	Vypnuto	ne
Ústředna	Ztráta na sběrnici	Porucha	ne
Ústředna	Autobypass poruchy	3. aktivací	ano
Ústředna	Délka poplachu	260 s	90...1200 s
Ústředna	Příchodové zpoždění	30 s	5...120 s
Ústředna	Odchodové zpoždění	30 s	5...120 s
Rádio	Detekce rušení	Vypnuto	ne
Klávesnice	Nastavení optické indikace	1. Trvale (BUS) nebo 4. Změnou stavu segmentu(RF)	ne
Klávesnice	Indikuje odjištěný stav	ano	ne
Klávesnice	Indikuje zajištěný stav	ano	ne
Klávesnice	Akustická signalizace poplachu	ano	ne
Klávesnice	Akustická signalizace příchodu	ano	ne
Klávesnice	Akustická signalizace odchodu	ano	ne

Nastavením profilu systému do nastavení „Výchozí“ dojde k navrácení nastavení uvedených parametrů na výrobní hodnoty a dále k odblokování voleb pro vlastní neomezené provádění změn. Zabezpečovací systém jako celek tím také přestane splňovat požadavky na stupeň zabezpečení 2 čímž může dojít k porušení požadavků kladených pojišťovnou nebo místními předpisy. V případě škodné události pak pojišťovna porušením požadavků nemusí plnit pojistné z důvodu nesprávného nastavení zabezpečovacího systému zaviněným montážní firmou.

Nastavení parametrů systému při volbě Profilu systému na „EN 50131-1, stupeň 2“, „Incert“, „SSF 1014“

Periferie	Název parametru	Volba	Blokování (omezení)
Ústředna	Kódy s prefixem	ano	ano
Ústředna	Délka kódu	4 (Incert 6)	ne (Incert ano)
Ústředna	Siréna při částečném zajištění	ne	ne
Ústředna	Sirény zapnuty	ano	ano
Ústředna	Varování kódy z výroby	ano	ano
Ústředna	Správce omezuje servis a PCO	ano	ano
Ústředna	Servis a PCO ovládá systém	ne	ano
Ústředna	Zkušební provoz	ne	ne
Ústředna	Požadavek servisu	ne	ne
Ústředna	Ovládání pod nátlakem	ano	ne
Ústředna	Potvrzování poplachu ze sekce	ne	ne
Ústředna	Akustická signalizace sabotáže (IW)	ano	ano
Ústředna	Reset sabotážního poplachu servisem	ano	ano
Ústředna	Reset povolen	ne	ano
Ústředna	Autobypass periferie resetovat	ne	ano
Ústředna	Blokování při zajišťování	ano	ano
Ústředna	Odjištění zruší poplach	ano	ano
Ústředna	Neúspěšné zajištění	ano	ano
Ústředna	Vypnout autobypass poruchy	ne	ne
Ústředna	Zpožděné hlášení na PCO	Ano (SSF 1014 ne)	Ne (SSF 1014 ano)
Ústředna	Způsoby zajišťování	Dle profilu systému	ano
Ústředna	Způsob autorizace	Jednoduchá	ne
Ústředna	Zablokování poplachem	Vypnuto	ne
Ústředna	Ztráta na sběrnici	Sabotáž vždy	ne
Ústředna	Autobypass periferie	3. aktivací	ne
Ústředna	Délka poplachu	260 s	90...900 s
Ústředna	Příchodové zpoždění	30 s	5...30 s
Ústředna	Odchodové zpoždění	30 s	5...60 s
Rádio	Detekce rušení	Nízká	ne
Klávesnice	Nastavení optické indikace	2.Změnou stavu sekce (BUS) nebo 4.Změnou stavu segmentu (RF)	ano
Klávesnice	Indikuje odjištěný stav	ne	ne
Klávesnice	Indikuje zajištěný stav	ne	ne
Klávesnice	Akustická signalizace poplachu	ano	ano
Klávesnice	Akustická signalizace příchodu	ano	ano
Klávesnice	Akustická signalizace odchodu	ano	ano
Dálkové ovladače	Omezení funkcí ovládání	ne	ano
Kalendář ústředny	Omezení funkcí ovládání	ne	ano

Přehled překonatelných a nepřekonatelných příčin bránících v zajištění dle nastaveného profilu systému:

Událost	Profil	Výchozí		EN 50131-1 stupeň 2		INCERT stupeň 2, SSF 1014	
		Překonat.	Nepřekon.	Překonat.	Nepřekon.	Překonat.	Nepřekon.
Aktivní sabotáž		✓		✓			✓
Aktivní vstup (jakýkoliv)						✓	
Aktivní vstup okamžitý		✓		✓		✓	
Aktivní indikace paměti poplachu				✓			✓
RF 20 minut bez odpovědi				✓		✓	
Porucha sirén					✓		✓
Porucha		✓		✓			✓
Ztráta periferie		✓		✓			✓
Blokované detektory							
Slabá baterie periferie		✓		✓			✓
Akumulátor ústředny vybitý		✓		✓			✓
Akumulátor ústředny vadný		✓			✓		✓
Výpadek síťového napájení ústředny				✓		✓	
Výpadek napájení ústředny delší 30 min		✓		✓			✓
System v konfiguraci					✓		✓
Porucha GSM		✓		✓			✓
Porucha LAN		✓		✓			✓
Porucha PSTN		✓		✓			✓
Porucha všech PCO					✓		✓

8.2 Režimy ústředny

Zabezpečovací systém má několik režimů ve kterých se může nacházet. Oprávnění přepínání mezi jednotlivými režimy je dáno nastavením oprávnění uživatelů.

Režim	Popis
Servis (+ Učení)	Režim, ve kterém nemůže dojít k vyhlášení žádného poplachu. Je to režim určený výhradně pro servisního technika případně pro PCO technika a slouží k přidávání nových periférií a nastavování systému. V tomto režimu systém nelze žádným způsobem ovládat (lokálně ani vzdáleně). Klávesnice mají zcela vypnuté segmenty a indikují tento režim žlutým blikáním aktivačního tlačítka (2x bliknutí každé 2 sekundy) a na dálkové ovladače ani jiné periferie systém nereaguje. Do režimu servis lze vstoupit nebo jej ukončit z LCD klávesnice nebo z počítače programem F-Link. Pokud je připojen počítač, z klávesnice jej nelze otevřít ani ukončit.
Údržba	Režim primárně určený pro Správce. Umožňuje provádět údržbu v sekci (sekcích), pro které má Správce (Správci) oprávnění (např. výměnu baterií v detektorech). Do režimu Údržba může správce systém přepnout pomocí klávesnice nebo SW JA-100-Link. Režim Údržba v dané sekci nemá vliv na stav a funkčnost ostatních sekcí ani na stav PG výstupů. Režim Údržba je signalizován zhasnutím segmentů daných sekcí a zeleným blikáním aktivačního tlačítka (2x bliknutí každé 2 sekundy). Do režimu Údržba lze vstoupit nebo jej ukončit z LCD klávesnice nebo z počítače programem JA-100-Link (F-Link).
Odjištěno	Běžný režim ve kterém detektory vloupání nestřeží. Je možno se po objektu volně pohybovat, otvírat dveře, okna apod. Detektory kouře a teploty, úniku plynu, záplavové detektory či tísňová tlačítka však poplach vyvolat mohou. Stejně tak se hlídají i sabotážní kontakty každé periferie a při jejich narušení se vyhlásí sabotážní poplach. Režim Odjištěno je na klávesnici signalizován zeleným svitem příslušného segmentu.
Zajištěno (celkově nebo částečně)	Všechny detektory v objektu jsou aktivní a střeží (vyjma tzv. vnitřních detektorů při částečném zajištění) a v případě jejich narušení vyhlásí v systému poplachový stav (viz dále). Režim Zajištěno je na klávesnici signalizován červeným (žlutým v případě částečného střežení) svitem příslušného segmentu.
Poplach	Poplach je stav ve kterém jsou po nastavenou dobu (délka poplachu) aktivní poplachové výstupy EW a IW a na základě kterých houkají vnitřní (Internal Warning) i vnější sirény (External Warning). Poplachový stav je na klávesnici signalizován rychlým červeným blikáním funkčního tlačítka. Rozdíly v chování výstupů EW a IW jsou v kap. 8.5 Typy poplachů
Porucha	Porucha je varovný signál systému, kterým upozorňuje na některý nestandardní stav ústředny, komunikátorů či periférií, jejich problém s komunikací nebo s napájením (el. síť nebo baterie). Signalizován je žlutým svitem indikačního segmentu klávesnice.

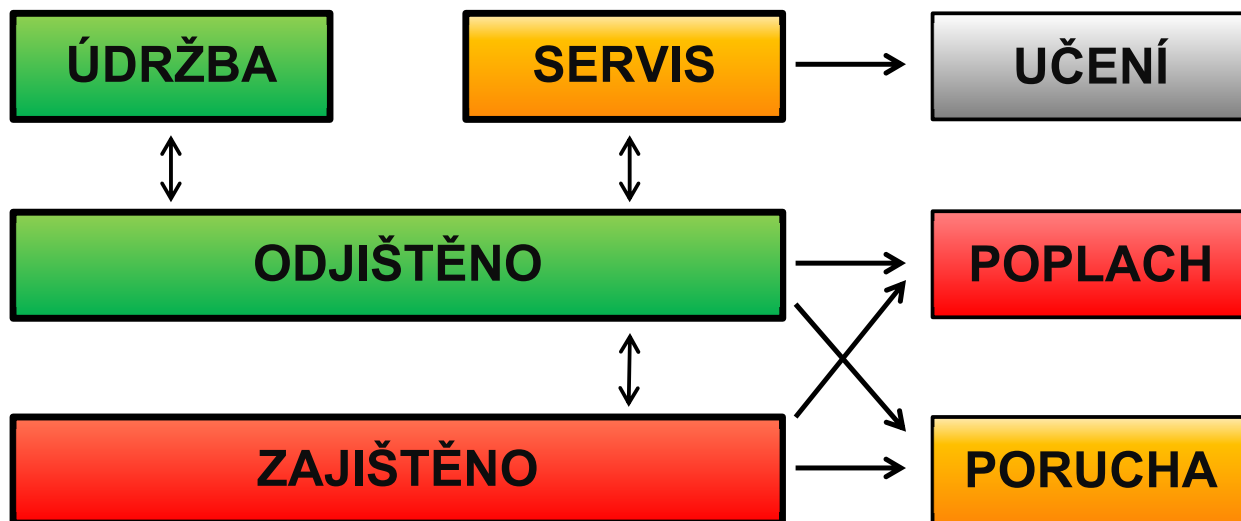

8.3 Oprávnění uživatelů

Každý, kdo má možnost zabezpečovací systém ovládat, obsluhovat či ho nastavovat, se nazývá uživatel systému. Prvním přednastaveným uživatelem, který má téměř nejvyšší pravomoc, a kterého není možné vymazat, se nazývá Servisní technik. Druhým přednastaveným uživatelem, kterého není možné vymazat, je Hlavní správce. Každý další uživatel, který může být přidán a může být také vymazán, má nastavitelné oprávnění.

Nastavitelná oprávnění uživatelů systému mohou být následující:

Oprávnění	Popis
Kód PCO	Má absolutně nejvyšší oprávnění pro změny nastavení chování systému a jako výhradní kód může odblokovat systém po poplachu. Může otevírat servisní režim. Má přístup do všech záložek nastavení včetně záložky komunikace na PCO, do které zamyká přístup Servisnímu technikovi (kódu Servis). Pokud nemá parametrem „Správce omezuje Servis a PCO“ omezeno ovládání, smí ovládat všechny použité sekce v systému i programovatelné výstupy. Může vytvářet další Správce i ostatní uživatele s nižším oprávněním a přidělovat jim kódy, RFID čipy a karty. Má oprávnění mazat paměť poplachu i sabotáží. Počet kódů PCO není v systému omezen a z výroby není žádný nastaven.
Kód Servis	Může otevírat servisní režim a provádět změny nastavení chování systému. Má přístup do všech záložek nastavení včetně záložky komunikace na PCO, pokud ho nemá omezen nadřazeným kódem PCO. Pokud dále nemá parametrem „Správce omezuje Servis a PCO“ omezeno ovládání, smí ovládat všechny použité sekce v systému i programovatelné výstupy. Může vytvářet kódy s oprávněním PCO, další kódy Servis, Správce i ostatní uživatele s nižším oprávněním a přidělovat jim kódy, RFID čipy a karty. Má oprávnění mazat paměť poplachu i sabotáží. Počet kódů Servis není v systému omezen. Z výroby je nastaven na 1010 a nelze ze systému odstranit.
Kód Správce (hlavní)	Může otevírat režim Údržba. Má vždy plný přístup do všech sekcí a oprávnění ovládat všechny programovatelné výstupy. Může vytvářet další Správce a ostatní kódy s nižším oprávněním a udělovat jim oprávnění pro sekce a programovatelné výstupy a přidělovat jim kódy a RFID čipy a karty. Má oprávnění mazat paměť poplachu. Kód hlavního Správce může být v systému jen jeden a nelze smazat. Při zapnuté funkci „Omezení přístupu kódu servis a PCO“ musí být použita autorizace kódu Správce jako potvrzující souhlas k přístupu. Z výroby je nastaven na kód 1234 a nelze ze systému odstranit.
Kód Správce (další)	Může otevírat režim Údržba v jemu přidělených sekcích. Má hlavním Správcem přidělený přístup do vybraných sekcí, pro které může vytvářet další uživatele se stejným nebo nižším oprávněním pro ovládání sekcí a programovatelných výstupů a přidělovat jim kódy a RFID čipy a karty. Má oprávnění mazat paměť poplachu v přidělených sekcích.. Počet kódů dalšího Správce není v systému omezen a z výroby není žádný nastaven.
Kód Uživatel	Má Správcem přidělené oprávnění k ovládání vybraných sekcí a programovatelných výstupů. Může si sám přidělovat a mazat přiřazené RFID čipy a karty a měnit vlastní telefonní číslo. Při nastavení systému s prefixem si může svůj kód uživatele měnit. Má oprávnění mazat paměť poplachu do přidělených sekcí. Vybraní uživatelé mohou mít časově omezený přístup do sekcí. Počet kódů Uživatel není v systému omezen a z výroby není žádný nastaven.
Kód Zajisti	Kód opravňující přidělenou sekci v systému pouze zajistit. Oprávnění na ovládání programovatelných výstupů s autorizací se vztahuje jak na zapínání, tak i na vypínání. Uživatel tohoto kódu nemá oprávnění si kód sám měnit ani nemůže mazat paměť poplachu. Počet kódů Zajisti není v systému omezen a z výroby není žádný nastaven.
Kód Pouze PG	Kód opravňující pouze ovládat programovatelné výstupy s autorizací. Oprávnění se vztahuje jak na zapínání tak i na vypínání. Uživatel tohoto kódu nemá oprávnění si kód sám měnit. Počet kódů Pouze PG není v systému omezen a z výroby není žádný nastaven.
Kód Tiseň	Kód opravňující pouze vyhlásit událost „Tiseň“. Uživatel tohoto kódu nemá oprávnění si kód sám měnit ani nemůže mazat paměť poplachu. Počet kódů Tiseň není v systému omezen a z výroby není žádný nastaven.
Kód Guard	Kód určený pro bezpečnostní službu. Toto oprávnění umožňuje celý systém zajistit. Odjistit ho však celý může pouze během poplachu a nebo po jeho skončení dokud je signalizována paměť poplachu. Uživatel tohoto kódu nemá oprávnění si kód sám měnit ani nemůže mazat paměť poplachu. Počet kódů Guard není v systému omezen a z výroby není žádný nastaven.
Kód Odblokování	Kód určený výhradně pro odblokování systému po Zablokování poplachem. Uživatel tohoto kódu nemá oprávnění k ovládání systému, změně kódu, smazání paměti poplachu. Počet kódů Odblokování není v systému omezen a z výroby není žádný nastaven.

K vytváření nových uživatelů a pro nastavování jejich oprávnění je nutné použít SW F-Link nebo JA-100-Link.

8.4 Volitelné funkce systému

Kódy s prefixem – funkce určuje způsob zadávání všech přístupových kódů při autorizaci uživatelů. Při zapnutí funkce systém vyžaduje před zadáním přístupového kódu (4, 6 nebo 8 místního) ještě zadání jedno až třímístného pořadového čísla kódu (prefix) zakončeného hvězdičkou (např. 12*3456). V takovém případě je uživateli umožněno si jejich čtyřmístné kódy z LCD klávesnice libovolně měnit. Vypnutím této funkce se při autorizaci uživatelů zadává pouze přístupový kód. V takovém případě už veškeré kódy může přidělovat a měnit výhradně Správce systému, který tak musí zamezit případné duplicitě kódů.

Upozornění: Každým vypnutím parametru dojde k nevratnému smazání všech uživatelských kódů a znovunastavení Servisního kódu a kódu Správce do hodnot z výroby. Uživatelská oprávnění i RFID čipy a karty zavedených uživatelů zůstanou zachována.

Délka kódu – Pro zvýšení bezpečnosti systému při autorizaci zadáním kódu je možné nastavení **délky uživatelských kódů** bez ohledu na funkci volby prefixu. Kódy mohou být 4, 6 nebo 8 místné. Při změně délky kódů se všechny použité kódy smažou a nastaví se jen kódy z výroby. Defaultně nastavené kódy jsou:

Kódy bez prefixu z výroby:	4-místný	6-místný	8-místný
Servis:	1010	101010	10101010
Správce:	1234	123456	12345678

Kódy s prefixem z výroby:	4-místný	6-místný	8-místný
Servis:	0*1010	0*101010	0*10101010
Správce:	1*1234	1*123456	1*12345678

Povolit karty EM UNIQUE 125 kHz – pokud není funkce zapnuta, lze k autorizaci uživatele používat pouze výrobcem doporučené typy RFID čipů a karet (JA-190J, JA-191J, JA-192J, JA-193J, JA-194J, JA-195J, JA-196J). Při zapnutí funkce jsou pak povoleny i karty dalších výrobců pracujících s uvedenou frekvencí.

Siréna IW při částečném zajištění – funkce, která umožňuje aktivaci interních sirén u poplachu vloupáním (na poplachu Požár a 24 hod se nastavení nevstává) při částečném zajištění.

Varování kódy z výroby - Při ukončování servisu pošle servisnímu technikovi na pozici 0 SMS zprávu s upozorněním, že v systému zůstaly nastaveny kódy z výroby.

Správce omezuje Servis a PCO – pro přístup servisního nebo PCO technika je vyžadováno potvrzení autorizací Správce. Při vzdáleném přístupu technika do systému přes F-Link se může správce autorizovat na klávesnici v objektu. Při místním připojení technika k ústředně pomocí kabelu USB se může správce autorizovat na dálku pomocí hlasového menu.

Servis a PCO ovládá systém – umožňuje servisnímu a PCO technikovi ovládat (zajistit/odjistit) všechny sekce i všechny PG výstupy (zapnout/vypnout), které vyžadují autorizaci.

Zkušební provoz – zvláštní režim využívaný po instalaci systému, při kterém se bez ohledu na skutečně nastavení trvání poplachu zkracuje maximálně na 60 sekund a servisnímu technikovi uloženému na pozici 0 v uživateli se zasílají všechny poplachové události. Tento režim se automaticky vypíná po 7 dnech od zapnutí.

Požadavek servisu – přesně dvanáct měsíců po ukončení servisního režimu se zapnutou uvedenou funkcí bude uživatel systému hláškou na displejové klávesnici informován o tom, že „Systém vyžaduje servisní prohlídku“ a stiskem klávesy „i“ se zobrazí „volejte servisního technika“ s jeho telefonním číslem (pokud je v systému vyplněno). Hlášení z displeje se vypne automaticky lokálním přístupem servisního technika do systému. Tím dojde k automatickému znovunastavení ročního počítadla. Požadavek servisu lze také nastavit jako kalendářní akci na přesně požadované datum v záložce Kalendář (*funkce kalendáře lze kombinovat s automatickým požadavkem servisu po 1 roce*).

Ovládání pod nátlakem – Funkce slouží uživatelům k vyvolání tichého tísňového poplachu pouhou autorizací nebo při ovládnutí (zajištění, odjistištění, PG) systému pokud je uživatel ohrožen. Tísňový poplach se při ovládnutí systému vyhlásí přičtením čísla „1“ k poslední číslici kódu. Funkce je podporována pro kódy s prefixem i bez prefixu. V případě, že uživatelský kód končí číslicí 9, tak pro ovládnutí pod nátlakem se u posledního čísla kódu použije 0.

Potvrzování poplachu ze sekce - Má-li detektor nastaveno potvrzování reakce jiným detektorem, lze touto volbou potvrzení omezit pouze na stejnou sekci (jinak potvrzuje detektor z kterékoli sekce). Platí současně jak pro detektory vloupání, tak i detektory požáru.

Akustická signalizace sabotáže (IW) - Sirény s reakcí IW akusticky signalizují sabotážní poplach je-li odjistištěno nebo částečně zajištěno. Při celkovém zajištění signalizují poplach vždy.

Reset sabotážního poplachu Servisem - Indikaci paměti poplachu sabotáží bude moci zrušit jen servisní nebo PCO technik. Pokud není označeno, může indikaci zrušit i Správce (nikoli však Uživatel).

Reset povolen - Možnost zablokovat funkci Reset ústředny propojkou na desce. Pokud je reset zakázán a dojde ke ztrátě servisního kódu bude možné odblokování ústředny pouze u výrobce. Popis resetu ústředny je v kap. 12 Reset ústředny.

Autobypass periferie resetovat denně - Volba se týká pouze aktivačních vstupů (nikoliv sabotáže a poruchy). Při zapnuté volbě bude systém automaticky odblokovávat dané periferie, a to každý den ve 12:00 hod. Vypnutím volby se autobypass na periférii odblokuje až změnou stavu sekce. Tato volba je vhodná např. při použití detektorů s 24h reakcí či záplavových detektorů, které mohou být v sekci, u níž nemusí docházet k zajišťování a odjišťování.

Blokování při zajišťování – Zapnutím této volby se budou aktivní detektory při zajišťování sekce blokovat, tzn., nemohou už v tomto zajištěném stavu vyvolat poplach. Pokud je volba vypnutá, budou se aktivní detektory při zajištění pouze přemostovat (autobypass), čímž po zklidnění detektor začne opět hlídat (možnost vyvolání falešného poplachu - např. okno otevřené průvanem).

Odjištění zruší poplach - Funkce umožňuje nastavit, bude-li poplach ukončen už pouhou autorizací platným kódem uživatele nebo až odjištěním sekce v poplachu. Zapnutím volby se probíhající poplach ukončí až odjištěním sekce v poplachu nebo položkou z menu LCD klávesnice „Zruš varovnou indikaci“.

Neúspěšné zajištění - Funkce, která se vyhodnocuje při každém zajišťování sekce. Pokud během odchodového zpoždění dojde k aktivaci okamžité smyčky nebo zpožděná zůstane otevřená i po jejím dočasování, systém se nezajistí a vyhlásí se událost „Neúspěšné zajištění“. Ta se zapíše do historie událostí, reportuje se dle nastavení parametru „SMS o neúspěšném zajištění“ příslušnému uživateli a je indikována na klávesnicích a venkovní sirénou. Pro zrušení indikace neúspěšného zajištění je nutné stisknout položku „Zruš varovnou indikaci“ v menu LCD klávesnice.

Autobypass poruchy - Volba, která je dostupná při nastavení některého z profilů systému „EN 50131-1“ nebo „INCERT“. Lze jí vypnout omezení počtu vyhlášených poruch, čímž pak jejich počet nebude limitován.

Způsoby zajišťování - Volba úrovně, jak systém přistupuje k procesu zajišťování s aktivní periferií nebo poruchou v systému. Možnost výběru je od nejnižší úrovně, kdy zajišťuje vždy bez ohledu na aktivní periferie a poruchy, až po nejvyšší úroveň, kdy nelze zajistit s aktivním prvkem s okamžitou reakcí.

Způsob autorizace - Výběr způsobů, jak bude systém přijímat autorizaci uživatele. Od jednoduché autorizace jen kódem nebo RFID kartou přes potvrzení karty kódem (pokud má uživatel přiřazeno obojí) až po dvojitou autorizaci, kde je vždy zadání kódu i karty povinné. Potvrzování uživatelského kódu kartou snižuje riziko neoprávněného ovládnutí, případně překonání systému neoprávněnou osobou.

Zablokování poplachem – Možnost systém zablokovat po vyhlášení dle volby prvním poplachem (vloupání) nebo první sabotáží, aby nemohl způsobovat další poplachu. Odblokování je možné pouze uživatelem s kódem pro Odblokování nebo přístupem z PCO (určeno pro Velkou Británii). Odblokování sabotáže může provádět i servisní kód (určeno pro Benelux).

Ztráta na sběrnici – Ústředna vyhodnocuje ztrátu periferie nebo zkrat na sběrnici systému. Dle nastavené volby bude reagovat buď jen poruchou nebo vyhlášením sabotážního poplachu při každé ztrátě nebo vyhlášením sabotáže při ztrátě komunikace minimálně dvou periferií.

Autobypass periferie - Volba se týká pouze aktivačních vstupů, nikoliv sabotáže a poruchy. Pokud je volba nastavená na „3. aktivace“, periferie může vyhlásit tři aktivace v jedné periodě zajištění. Druhou volbou je bypass po 3. poplachu, což znamená, že bypass periferie je proveden až po 3 vyvolaných poplaších. Může tedy dojít až k 9-ti aktivacím v jedné periodě střežení.

8.4.1 Přiřazení nebo odstranění periferií

Aby instalovaná periferie (detektor, klávesnice, siréna, klíčenka apod.) fungovala, musí být v systému přiřazena na pozici (adresu). Některé periferie obsadí po přiřazení více pozic (vícenásobné vstupy magnetů, expandéry vstupů). Existují i periferie (moduly PG výstupů, indikátory stavu, oddělovače a rozbočovače sběrnice), které se na pozici nepřifazují. Podrobnosti naleznete v manuálu příslušné periferie.

1. Přiřazení periferie se provádí programem F-Link, záložka Periferie, tlačítko **Přiřadit**. Přiřazování je **možné jen v režimu Servis**.
2. Přiřazení periferie se provádí několika způsoby:
 - a. **stiskem sabotážního spínače sběrnice = uzavření krytu** (některé periferie lze učít stiskem tlačítka – viz manuál dané periferie),
 - b. **zapojením baterie do bezdrátové periferie** - nejprve však musí být přiřazen alespoň jeden modul rádia; u dálkových ovladačů typ JA-18xJx lze zapojení baterie nahradit stiskem a podržením dvou tlačítek (tvořících pár); dálkové ovladače typ JA-15xJ a JA-16xJ se učí stiskem libovolného tlačítka; bezdrátové přístupové moduly (klávesnice) lze naučit stiskem prosvětleného aktivačního tlačítka,
 - c. **zadáním výrobního čísla do pole Sériové číslo** (je uvedeno pod čárovým kódem na desce uvnitř periferie, např. 1400-00-0000-0123); číslo lze též sejmut optickou čtečkou čárového kódu; následně je vhodné aktivací detektoru ověřit jeho přiřazení,

- d. **výběrovým načtením nepřiřazených sběrnicových periferií** – pokud je na sběrnici připojena jedna nebo více dosud nepřiřazených periferií, pak po stisku **Přiřadit** je v okně **Podrobnosti periferie** zobrazeno tlačítko **Naučit nepřiřazené**, které nabídne přiřazení sběrnicové periferie; naučení se provede dvojitým klikem na vybranou položku,
 - e. **hromadným načtením nepřiřazených sběrnicových periferií** – pokud je na sběrnici připojena jedna nebo více dosud nepřiřazených periferií, pak po stisku tlačítka **Naučit nepřiřazené** na dolní liště okna, se provede hromadné přiřazení sběrnicových periferií; při tomto postupu nelze určovat pro jednotlivé periferie jejich pozici.
3. Odstranění periferie lze provést vymazáním sériového čísla (smaže se pouze periferie samotná) nebo výběrem příslušného řádku v záložce Periferie a volbou Smazat v menu pod pravým tlačítkem myši nebo pouhým stiskem klávesy Delete, kdy se vymaže celý řádek periferie (s jejím nastavením sekce, reakce, ovládáním PG výstupu, poznámek a dalších voleb). Tímto způsobem lze po označení více periferií (klik+Shift nebo klik+Ctrl) provést celkové smazání, případně jen změnit nějaký společný parametr.

Poznámky:

- Nepřiřazené sběrnicové periferie blikají žlutě. Pokud nepřiřazená periferie nezačne blikat žlutou signálkou cca do 180 s po zapnutí napájení ústředny (probíhá počáteční inicializace), zkontrolujte, zda je periferie správně zapojena.
- Bezdrátové periferie, které komunikují jednosměrně, nemají signalizaci požadavku přiřazení.
- Přiřadíte-li periferii výše uvedeným postupem do systému, automaticky se nabídne další pozice. Nemusíte krokovat, stačí jen postupně přiřazovat periferie ve zvoleném pořadí. Automatický posun lze zrušit v okně přiřazování periferií.
- Pokud již přiřazenou periferii znovu přiřadíte na jinou pozici, tak se automaticky přesune na nově naučenou pozici.
- Zabírá-li periferie více pozic, obsadí automaticky příslušný počet po sobě jdoucích pozic jedním přiřazením (např. modul JA-110M, který má dva poplachové vstupy, obsadí dvě pozice). Pozor, může tak dojít k nechtěnému přemazání periferií na dalších pozicích!
- Přiřadíte-li periferii na nejvyšší možnou pozici, proces postupného přiřazování se ukončí.
- Volné pozice jsou z výroby nastaveny do sekce 1. Volbu sekce lze následně změnit.
- U více pozicních periferií, jako jsou JA-116H, JA-118M, JA-150M atd., můžete po jejich naučení, kdy obsadí příslušný počet pozic, omezit počet obsazených pozic smazáním řádků pozic. Ty potom můžete využít pro přiřazení dalších periferií. Smazání provedete kliknutím na příslušný řádek pozice (NE na tlačítko ve sloupci Typ) a stisknutím Delete na klávesnici PC.

8.4.2 Přehled nastavitelných reakcí periferií

V záložce Periferie se nastavuje reakce systému na aktivaci přiřazené periferie. Jednotlivým periferiím se nabízejí pouze takové typy reakcí, které mají pro konkrétní výrobek smysl. Některým periferiím nelze přiřadit reakci žádnou (např. externí siréna).

Okamžitá	Okamžitý poplach vloupáním je-li zajištěno. Pokud probíhá příchodové zpoždění vyhláší se poplach IW. Poplach EW je vyhlášen až po dočasování příchodového zpoždění (více o EW a IW viz tabulka 8.5.1).
Zpožděná A	Poplach vloupáním s příchodovým / odchodovým zpožděním, časovač A.
Zpožděná B	Poplach vloupáním s příchodovým / odchodovým zpožděním, časovač B.
Zpožděná C	Poplach vloupáním s příchodovým / odchodovým zpožděním, časovač C. Nastavení časovačů A, B, C viz záložka Parametry V záložce Parametry lze této reakci nastavit, že se odchodové zpoždění prodlužuje aktivním detektorem, který má zpoždění C (např. po dobu otevření garážových vrat).
Následně zpožděná	Poplach vloupáním. Detektor poskytuje odchodové zpoždění stejné jako zpožděné detektory ve stejné sekci. Příchodové zpoždění tento detektor poskytne, jen když je aktivován následně po detektoru, který má nastavenou zpožděnou reakci. Pokud je aktivován jako první, vyhláší poplach okamžitě. Použití má smysl, pouze je-li ve stejné sekci nastaven zpožděný detektor.
Zkrácený odchod A	Poplach vloupáním s příchodovým a odchodovým zpožděním, časovač A. Odchodové zpoždění se zkrátí na 5 s po zklidnění detektoru.
Zkrácený odchod B	Poplach vloupáním s příchodovým a odchodovým zpožděním, časovač B. Odchodové zpoždění se zkrátí na 5 s po zklidnění detektoru.

Zkrácený odchod C	Poplach vloupáním s příchodovým a odchodovým zpožděním, časovač C. Odchodové zpoždění se zkrátí na 5 s po zklidnění detektoru.
Okamžitá vždy	Okamžitý poplach vloupáním je-li zajištěno. Poplach EW i IW jsou vyhlášeny společně a okamžitě i během příchodového zpoždění.
Okamžitá/zpožděná A	Systém reaguje na aktivaci detektoru (poplach, příchodové zpoždění) při částečném zajištění s reakcí Okamžitá, při plném zajištění s reakcí Zpožděná A.
Potvrzená okamžitá	Okamžitý poplach vloupáním – viz Potvrzená reakce vloupání níže.
Potvrzená zpožděná A	Poplach vloupáním s příchodovým a odchodovým zpožděním, časovač A - viz Potvrzená reakce vloupání .
Opakovaná okamžitá	Okamžitý poplach vloupáním – viz Opakovaná reakce níže.
Opakovaná zpožděná A	Poplach vloupáním s příchodovým a odchodovým zpožděním, časovač A – viz Opakovaná reakce níže.
Sabotáž	Sabotážní poplach kdykoliv (sekce nemusí být zajištěna).
24 hodin	Okamžitý poplach vloupáním kdykoliv (sekce nemusí být zajištěna).
Tíseň tichá	Tichý tíšňový poplach: 1) není aktivováno EW a IW (viz tabulka 8.5.1), 2) klávesnice nepípá, i když jinak má toto nastaveno, 3) pokud systém rozliší, kým byla tíseň vyvolána (např. klíčenkou s převzatou identitou uživatele nebo zadáním tíšňového kódu uživatelem), pak tomuto uživateli neposílá poplachové SMS.
Tíseň hlasitá	Hlasitý tíšňový poplach (chování je obdobné s Tichou tíšní, jen je poplach akusticky signalizován použitými sirénami dle kapitoly 8.5).
Požár	Požární poplach kdykoliv (sekce nemusí být zajištěna).
Požár potvrzený	Požární poplach kdykoliv (sekce nemusí být zajištěna) - viz Potvrzená reakce požár níže.
Požár je-li zajištěno	Požární poplach pouze je-li příslušná sekce zajištěna.
Plyn	Poplach úniku plynu kdykoli (sekce nemusí být zajištěna).
Zdravotní potíže	Odešle report zdravotní potíže.
Zaplavení	Odešle poplach zaplavením.
Zajištění / Částečné zajištění	Zajištění (částečné zajištění) sekce. Je-li sekce společná, tak se současně zajistí všechny sekce, které do ní patří. Zároveň má tato reakce i funkci Odjisti.
Ztišení sirény	Ztišení interní sirény s následným reportem přítomnosti osoby v objektu.
Report A / B / C / D	Odešle se speciální report (Speciální reporty A, B, C a D se nastavují v záložce Reporty uživatelům), který může být doprovázen voláním s hlasovou zprávou. Je-li zapnuto zapisování speciálních reportů do paměti událostí, odesílají se také reporty na PCO
Bezpečnostní schránka	Speciální reakce pro bezpečnostní schránku, u které se při narušení (otevření) odešle speciální report na PCO. Schránka slouží např. pro zapečetěný "Klíč pro případ nouze". Reakce nevyhlašuje poplach sirénou.
Žádná	Aktivace je bez účinku na střežení objektu. Sabotáž, dohled nad periferií a hlídání poruch je zachováno. Toto nastavení periferie je určeno pro ovládání PG výstupů.
Žádná bez sabotáže	Systém reaguje na aktivaci detektoru pouze ovládáním PG výstupů. Nevyhlásí žádný druh poplachu (ani sabotáž), funkce hlídání poruch je zachována.

8.4.3 Omezení falešných poplachů

V instalacích, kde hrozí zvýšené riziko falešných poplachů lze využít speciální typy reakcí:

Potvrzená reakce vloupání – dojde-li v zajištěné sekci k aktivaci detektoru, který má nastavenou potvrzovanou reakci, systém reportuje nepotvrzený poplach pouze na PCO a čeká na potvrzení jiným detektorem. Poplach může potvrdit jakýkoliv detektor vloupání v zajištěné sekci. V záložce Parametry je možné určit, zda potvrzení může přijít z jakékoliv zajištěné sekce nebo musí být ze stejné sekce. Doba, po kterou systém čeká na potvrzení

jiným detektorem, může být až 60 min a nastaví se v záložce Parametry. Pokud k potvrzení poplachu během stanovené doby nedojde, poplach se nevyvolá. Je-li nastavena potvrzená zpožděná reakce, tak aktivace detektoru odesílá nepotvrzený poplach až po uplynutí příchodového zpoždění. Při použití potvrzovaných reakcí musí být v objektu montován vyšší počet detektorů vloupání, aby k potvrzení mohlo dojít. Tato reakce je dostupná pouze při volbě profilu systému „Výchozí“.

Potvrzená reakce požár – dojde-li k aktivaci požárního detektoru s touto reakcí, reportuje se pouze nepotvrzený požární poplach na PCO, a systém čeká na potvrzení požáru jiným požárním detektorem. V záložce Parametry lze nastavit, zda potvrzení může přijít z jakékoliv sekce nebo zda musí být ze stejné sekce. Doba čekání na potvrzení požárního poplachu se nastavuje v záložce Parametry. Pokud k potvrzení požáru v nastavené době nedojde, požární poplach se nevyvolá. Při použití potvrzovaných reakcí musí být v objektu montován vyšší počet požárních detektorů, aby k potvrzení mohlo dojít.

Varování: použití takové funkce musí být bráno obezřetně a pouze v souladu s místními předpisy.

Opakovaná reakce – dojde-li k aktivaci detektoru s tímto typem reakce, systém čeká, zda se bude aktivace stejného detektoru opakovat. V záložce Parametry nastavte dobu, po kterou se čeká na opakování aktivace a také dobu, po kterou se detektor nevyhodnocuje. Nedojde-li k opakování aktivace detektoru během nastavených časů (nastavit lze 6 až 120 sekund), systém první aktivaci anulují. Opakovaná reakce se používá v prostředí se zvýšeným rizikem občasných falešných poplachů např. od hlodavců, drobného hmyzu, vzniku průvanu apod.

Funkce 3x a dost – všechny detektory s nastavenou poplachovou reakcí typu vloupání, sabotáž nebo požár mají během jedné periody střežení omezení na tři možné aktivace ústředny. Po třech aktivacích (při čtvrtém narušení), se aktivuje bypass pro daný poplachový vstup a příslušný detektor je vyřazen z další činnosti. Pokud k těmto třem aktivacím dojde během jednoho poplachu, odešlou se celkem tři poplachové SMS zprávy a dále je detektor vyřazen. Pokud k těmto třem aktivacím dojde v časovém rozestupu delším než je trvání poplachu, odešlou se celkem tři poplachové SMS zprávy, vyhlásí se tři poplarchy a až poté je detektor vyřazen.

Tuto funkci lze ještě rozšířit parametrem „Autobypass periferie“ na záložce Parametry a volbou na „3. poplach“, při které lze dosáhnout třech aktivací od každé periferie během každého z nejvýše třech poplachů. Tím může být odesláno až devět (3x3) poplachových SMS zpráv. Odjištěním a zajištěním sekce se bypass maže a detektor znovu střeží. Nulování bypassu pro reakci požár a zaplavení se provádí automaticky následující den ve 12:00 (dle parametru „Autobypass periferie resetovat denně“ na záložce Parametry). Mechanismus 3x a dost se neuplatňuje na periferie, které mají nastavenou reakci Tíseň. Podobným způsobem je omezen i počet vyhlášení poruchy detektoru (lze vypnout parametrem „Vypnout autobypass poruchy“ na záložce Parametry).

Zpožděné hlášení na PCO - funkce dle EN 50131-1 pro snížení počtu falešných poplachů způsobených uživatelem systému chybnou obsluhou a omezení výjezdů bezpečnostních služeb. Zapnutí funkce způsobí, že po dočasování příchodového zpoždění se spustí předpoplach (houkání sirén, indikace klávesnic), ale systém ještě dalších 30 s čeká s odesláním poplachu na PCO. Uživatel tak má ještě prodlouženou možnost zrušit reportování události o poplachu na PCO i po jeho vyhlášení. Pokud to v této době stihne, žádná zpráva o poplachu se nereportuje na PCO. Toto zpoždění se týká jen vyhlášeného poplachu zpožděnou smyčkou. Ostatní typy poplachů (okamžitý, požární, sabotážní atd.) se bez ohledu na tuto funkci reportují vždy okamžitě bez zpoždění.

8.5 Typy poplachů

Hlavním úkolem zabezpečovacího systému je upozorňovat svého majitele a uživatele či profesionální zásahovou agenturu na nebezpečí. To může přijít nejen jako vloupání pachatelem, ale také jako živelné pohromy jakými jsou kouř, plyn či zaplavení v chráněném objektu. Signalizace každého poplachu může být odlišná dle jeho příčiny. Pro sirény je poplachový stav rozdělen na vnitřní (IW) a vnější (EW).

V následující tabulce jsou zobrazeny aktivace obou výstupů (EW, IW) dle typů poplachů a podle stavu sekce:

Stav sekce	Typ poplachu					Nastavení systému – Parametry		Aktivuje	
	Vloupání	Sabotáž	Tíseň tlačítka	Požár	24h./ Záplava	Siréna IW při část. zajištění	Siréna IW při sabotáži	EW	IW
Odjištěno		X				Nastavení nemá vliv	NE		
		X				Nastavení nemá vliv	ANO		X
			X			Nastavení nemá vliv	Nastavení nemá vliv	X	X
				X	X	Nastavení nemá vliv	Nastavení nemá vliv		X
Zajištěno částečně		X				Nastavení nemá vliv	NE		
		X				Nastavení nemá vliv	ANO		X
	X					ANO	Nastavení nemá vliv		X
	X					NE	Nastavení nemá vliv		
			X			Nastavení nemá vliv	Nastavení nemá vliv	X	X
				X	X	Nastavení nemá vliv	Nastavení nemá vliv		X
Zajištěno	X	X	X	X	X	Nastavení nemá vliv	Nastavení nemá vliv	X	X

Všechny typy systémových sirén při aktivaci houkají kolísavým tónem (volitelně přerušovaným nebo trvalým). Venkovní sirény blikají červeným případně modrým světlem (blikáčem). Délka signalizace poplachu je dána nastavením času poplachu v ústředně, ale každá siréna má ještě své vlastní nastavitelné omezení doby houkání, kterým lze např. zkrátit houkání sirénou venkovní oproti vnitřní. Každý poplach (kromě tísně) má začátek i konec (dočasování nebo zrušení uživatelem), které jsou s příčinou, časem a datem zapisovány do historie událostí.

Na systémových klávesnicích jsou veškeré poplachu (kromě tísně) signalizovány červeným blikáním prosvětleného aktivčního tlačítka spolu se souvislou nepřerušovanou akustickou signalizací.

8.5.1 Poplach vloupáním

Je poplachový stav ústředny, který může být vyhlášen výhradně detektory ve zpožděné či okamžité smyčce (a jejich variacemi), a to jen v částečně nebo celkově zajištěném stavu systému. Je signalizován externími i interními sirénami dle nastavení, viz tabulka výše. Doba signalizace poplachu je časována dle nastavení délky poplachu v parametrech nastavení ústředny. Jejím dočasováním přestávají sirény houkat a klávesnice poplach signalizovat. Autorizací uživatele dojde ke ztišení akustické signalizace všech sirén a klávesnic, ale nedochází tak automaticky ke zrušení poplachového stavu systému či jeho odjištění. To musí být provedeno následně pomocí segmentu či menu klávesnice.

8.5.2 Sabotážní poplach

Zabezpečovací ústředna si hlídá každou jednotlivou periférii přiřazenou do systému jak v režimu zajištěno, tak i v režimu odjištěno. Většina periférií má snímač otevření krytu i snímač utržení od podložky. Aktivací těchto snímačů dojde k vyhlášení sabotážního poplachu, který se v odjištěném režimu může akusticky hlásit pouze interní sirénou (dle parametru Siréna IW při sabotáži), ale v zajištěném stavu systému se vždy vyhláší akustický poplach jak interní, tak externí sirénou, viz tabulka výše. Sabotážní poplach může být také vyhlášen ztrátou sběrnicových periférií (např. zkratem na sběrnici), nebo překročením počtu chybně zadaných kódů (10x), a to jak na ovládací klávesnici, tak i vzdáleně po telefonu DTMF volbou, SMS zprávou či z ovládacích aplikací MyJABLOTRON (WEB + Smartphone).

8.5.3 Požární poplach

Požární poplach se vyhláší aktivací detektorů s nastavenou požární reakcí. Mezi požární detektory se řadí: detektor kouře, detektor vysoké teploty, detektor hořlavých a výbušných plynů či detektor na jedovatý oxid uhelnatý. Požární poplach je v odjištěném či částečně zajištěném stavu vyhlášován jen interními sirénami a při zajištěném stavu sekce navíc také externími sirénami.

Reakce požárních detektorů mohou být:

1. **Požár** – základní reakce pro požární detektory,
2. **Požár potvrzovaný jiným detektorem** – varianta pro nejvyšší spolehlivost. U této reakce je nutné instalovat do každé místnosti nejméně dva detektory se stejným nastavením,

3. **Požár jen je-li zajištěno** – používá se jen pro detekci výskytu kouře v zajištěném prostoru (typ. kuřácké restaurace, svařovny apod.),
4. **Plyn** – zvláštní reakce požárního detektoru s identifikací výskytu jedovatého, hořlavého nebo výbušného plynu pro specifické reportování události na pult centralizované ochrany.

8.5.4 Tíseň

Tíseň je název poplachové události v systému, která se dělí na **Tíseň tichou** a **Tíseň hlasitou**. Každá z nich se chová trochu odlišně.

1. **Tíseň tichá** je speciální událost, která je výjimečná tím, že nespadá do standardního poplachového stavu, který by byl signalizován akusticky jak sirénou, tak klávesnicí. Tato událost není časovaná a nemá tedy žádnou ukončovací událost jako např. Konec tiché tísně. Nelze ji tedy použít pro stavové ovládání programovatelného výstupu. Vyhlášení tiché tísně lze použít, pokud se uživatel dostane do situace, kdy potřebuje nenápadně přivolat pomoc a současně neupozornit přítomného pachatele. Tichou tíseň lze vyvolat z určeného (např. skrytého nebo přenosného) tíšňového tlačítka, a to buď nastaveným tlačítkem či kombinací tlačítek dálkového ovladače nebo z klávesnice vyhrazeným segmentem (umožňuje i možnost odložení s nastavitelným časem), stiskem tlačítka interní sirény, vstupem sběrnicových modulů pro drátové detektory či zadáním číselného kódu vyhledávající tichý tíšňový poplach. Tichou tíseň také vyhledává ústředna při tzv. Ovládání pod nátlakem (viz kapitola 9.10), která je aktivována při zadání zvláštního kódu vycházejícího z kódu běžně používaného.
2. **Hlasitá tíseň** je standardní časovanou poplachovou událostí, která je signalizována akusticky sirénou i klávesnicí a má začátek i konec poplachu. Lze ji tak využít i pro stavové ovládání programovatelného výstupu. Využívá se např. pro vyhlášení tíšňového poplachu vyžadujícího optickou signalizaci nebo zablokování elektricky ovládaných dveří apod. Hlasitou tíseň lze vyvolat z určeného (např. skrytého nebo přenosného) tíšňového tlačítka, nastaveným tlačítkem na dálkovém ovladači nebo z klávesnice vyhrazeným segmentem (umožňuje nastavit odložené vyhlášení), stiskem tlačítka interní sirény, vstupem sběrnicových modulů pro drátové detektory.

Upozornění: Oba typy Tíšňových poplachů jsou výjimečné tím, že mohou být vyhledávány opakovaně bez jakéhokoliv omezení či automatického zablokování.

8.5.5 24 H. poplach

Detektory, které v systému zajišťují stálé střežení bez ohledu na stav zajištění nebo odjištění, mohou mít nastavenou reakci 24 hod. nebo záplava. Tento typ poplachu se řadí mezi poplachu vloupáním byť může vzniknout i při odjištění stavu systému. Je signalizován externí i interní sirénou dle stavu systému, viz tabulka výše. Reportování poplachových událostí probíhá stejným způsobem jako u ostatních typů poplachů.

8.5.6 Ukončení poplachu

Vznikne-li v systému poplach s akustickou signalizací sirénami, jeho trvání je odměřováno nastavením časovače délky poplachu v SW F-Link, záložka Parametry. Pokud je však v objektu přítomen oprávněný uživatel, může poplach cíleně ukončit dříve. Ukončení poplachu způsobí okamžité vypnutí všech akustických hlášení a ukončí se i hlasové předávání informace o poplachu na nastavená telefonní čísla. Způsob ukončení poplachu závisí na nastavení parametru dostupného v záložce Parametry systému:

Odjištění zruší poplach

- Zapnutím této volby se probíhající poplach ukončí až odjištěním sekce v poplachu nebo po autorizaci položkou „Zruš varovnou indikaci“ z menu LCD klávesnice.
- Vypnutím této volby se probíhající poplach ukončí už jen pouhou autorizací uživatele oprávněného danou sekci ovládat, a to bez nutnosti ji odjišťovat.

8.6 Poruchy v systému

Porucha je varovný signál systému, kterým upozorňuje na některý nestandardní stav ústředny, komunikace či periférií. Může se jednat o problémy s rádiovou, GSM či LAN komunikací, zakrytí detektorů (s funkcí antimaskingu), problémy s napájením (el. síť nebo baterie) nebo záložním zdrojem. Závažná porucha v systému je opticky signalizována žlutým svitem prosvětleného indikačního tlačítka. Reportování poruchy od každého zdroje je čítáno a při vzniku čtvrté poruchy je příčina poruchy tzv. bypassovaná, což znamená, že čtvrtá porucha už není reportována. Toto automatické zablokování poruchy je volitelné parametrem „Vypnout autobypass poruchy“, dostupným v SW F-Link na záložce Parametry. Aktivací tohoto parametru nejsou čítány a pro reportování blokovány žádné poruchy. Tato volba není dostupná u defaultního nastaveného profilu systému „Výchozí“.

Nejčastější příčiny poruch od základních typů periferií:

Zdroj poruchy	Příčina
Ústředna	Výpadek síťového napájení trvající déle než 30 minut.
	Vadný nebo slabý akumulátor v ústředně.
Komunikátory	Ztráta LAN připojení nebo GSM signálu trvající nejméně 15 minut.
	Nepředání událostí na PCO ve stanoveném čase.
Rádiové moduly	Zarušení rádiového pásma 868 MHz.
	Ztráta sběrnice komunikace.
Klávesnice	Ztráta rádiové nebo sběrnice komunikace (viz kapitola 8.7).
Sířeny	
Moduly	
Detektory	Zamaskování pohybových detektorů (tzv. Antimasking).
	Vnitřní porucha detektoru (detektor úniku plynu).
	Porucha zeslabením intenzity paprsku (infrazávora).

8.7 Porucha ztrátou periferie

Každá periferie (sběrnice i bezdrátová) v systému je při zapnutí funkce dohledu nad periferiemi (záložka periferie, sloupec Dohled) ústřednou pravidelně sledována a kontrolována. V případě, že dojde k poruše komunikace s ústřednou (během nastaveného času periferie neodpovídá nebo se nehlásí), je vyhlášena poruchová událost „Ztráta komunikace s periferií“, případně dle nastavení parametru „Ztráta na sběrnici“ také sabotážní poplach. Ten je volitelně vyhlášen při zarušení rádiového pásma trvajícího nejméně 30 sekund dle nastavené úrovně v rádiovém modulu a nebo také zkratem na sběrnici narušujícím komunikaci sběrnice periferií. Čas do vyhlášení poruchy od jejího vzniku je pevně nastavený a nelze jej měnit. Pro sběrnice periferie je porucha ztrátou vyhlášena do 8 sekund a u bezdrátových periferií se porucha vyhláší do 120 minut od poslední komunikace.

Funkce „Dohled“ je pro většinu bezdrátových periferií systému určených pro střežení volitelná (detektory, sířeny, klávesnice), pro některé je úplně vypnutá (dálkové ovladače a automatizační zařízení) a pro sběrnice periferie je vždy zapnutá bez možnosti vypnutí.

Volba, kterou lze měnit chování ústředny při ztrátě komunikace sběrnice periferie, případně sběrnice periferií, „Ztráta na sběrnici“ je dostupná v SW F-Link na záložce Parametry. Umožňuje nastavení dle voleb:

- **Vypnuto** – ústředna vyhodnocuje ztrátu sběrnice periferie nebo zkrat na sběrnici vždy jen jako poruchu.
- **Sabotáž vždy** – ústředna vyhodnocuje ztrátu sběrnice periferie a zkrat na sběrnici jako sabotážní poplach vždy když nastane. Pokud má použitý rádiový modul povolenu detekci rušení, pak v případě vzniku rušení bude také vyhlášen sabotážní poplach. Sabotážní poplach je stále doplněn poruchovým stavem. Při ukončení poruchy se zklidní i aktivní sabotáž.
- **Sabotáž po potvrzení** – ústředna vyhodnocuje ztrátu první periferie jako poruchu a pokud v nastaveném čase daném parametrem „Čeká na potvrzení vloupání jiným detektorem“ vznikne další ztráta periferie, vyhlásí se k tomu ještě sabotážní poplach. Obnovením všech ztracených sběrnice periferií se ukončuje porucha i sabotáž.

9 Způsoby ovládání systému

Zabezpečovací systém je možné ovládat několika způsoby. Základní dělení ovládání je na lokální a vzdálené. Další dělení způsobu ovládání přehledně zobrazuje tabulka níže:

Typ	Způsob	Zařízení	Podmínka	Popis ovládání
Lokální	Klávesnicí se segmentem	JA-114E, JA-113E, JA-154E, JA-153E, JA-123E, JA-121E	Rádiový modul JA-11xR pro bezdrátové zařízení	Ovládat lze po autorizaci uživatelem a stisku příslušného tlačítka segmentu příp. u LCD varianty položkou v menu.
	Klávesnicí	JA-110E; JA-150E	Rádiový modul JA-11xR pro bezdrátové zařízení	Ovládat lze po autorizaci uživatelem a stisku příslušného ovládacího tlačítka příp. položkou v menu

Lokální	Čtečkou se segmentem	JA-112E, JA-152E; JA-122E, JA-120E (ovládá pouze PG)	Rádiový modul JA-11xR pro bezdrátové zařízení	Ovládat lze po autorizaci uživatelem pomocí RFID čipu a stisku tlačítka segmentu.
	Dálkovým ovladačem	JA-15xJ, JA-16xJ, JA-18xJ	Rádiový modul JA-11xR pro bezdrátové zařízení	Zajišťování a odjišťování stiskem přednastaveného tlačítka ovladače.
	Kalendářem	Až 64 časově nastavitelných akcí		Každá kalendářní akce má volbu události a času a dne, při kterém se má vykonat. Může ovládat sekce i PG. PG může i blokovat.
	Programem JA-100-Link (F-Link)	PC s Windows	USB kabel	Po autorizaci lze ovládat sekce a PG výstupy prostřednictvím virtuální klávesnice.
	Ovládacím modulem	JA-111H-AD TRB, JA-121T	sběrnice	System lze ovládat externím zařízením (aktivací drátového vstupu modulu nebo datovou komunikací).
Vzdálené	Hlasové menu	Telefon pro volání	GSM komunikátor	Voláním na telefonní číslo komunikátoru lze po autorizaci systém ovládat tónovou volbou (DTMF).
	SMS zprávou	Mobilní telefon	GSM komunikátor	Autorizovaným povelem k zapnutí nebo vypnutí lze ovládat jak sekce, tak i programovatelné výstupy.
	Prozvoněním z autorizovaného telefonního čísla	Telefon pro volání (ovládá pouze PG)	GSM komunikátor	Každým autorizovaným telefonním číslem lze ovládat jeden vybraný PG výstup.
	Webovou aplikací MyJABLOTRON	PC	Bezpečnostní SIM karta Jablotron v GSM komunikátoru	Po autorizaci lze ovládat sekce, PG výstupy, prohlížet záznamy z foto zařízení, teploměrů nebo elektroměrů.
	Aplikací do mobilu MyJABLOTRON	Smartphone nebo tablet	Bezpečnostní SIM karta Jablotron v GSM komunikátoru	Po autorizaci lze ovládat sekce, PG výstupy, prohlížet záznamy z foto zařízení, teploměrů nebo elektroměrů.
	Programem JA-100-Link (F-Link)	PC s Windows	GSM nebo LAN komunikátor	Po autorizaci lze ovládat sekce a PG výstupy prostřednictvím virtuální klávesnice.

Všemi popsánymi způsoby lze ovládat systém jak pro střežení sekcí (zajišťování celkové, částečné i odjišťování), tak pro ovládání programovatelných výstupů (zapínat, časovat, vypínat). Výjimkou jsou jen venkovní čtečky RFID JA-122E, JA-120E a funkce prozvonění z autorizovaného telefonního čísla, kterými je možno ovládat výhradně PG výstup.

9.1 Způsob autorizace

Aby se dalo určit, zda ovládající je uživatelem systému a je k danému úkonu oprávněný, musí se při ovládání autorizovat. Podle autorizace pak systém rozhodne, zda dotyčný uživatel má oprávnění k ovládání požadovaných sekcí, programovatelných výstupů PG nebo zda si jen může prohlížet stavy systému a historii událostí v menu LCD klávesnice. Každý uživatel systému může mít přiřazeny tyto autorizační možnosti:

- přístupový kód (4, 6 nebo 8 místné číslo s prefixem nebo bez něj)
- RFID kartu a/nebo přívěšek (až dvě pozice pro RFID prvky)
- telefonní číslo pro autorizaci při vzdáleném přístupu po telefonu hlasovým kanálem nebo SMS

Bezpečnost ovládání lze zvýšit nastavením způsobu požadavku na autorizaci ve třech úrovních:

1. **Jednoduchá** – k autorizaci stačí použít buď jen přístupový kód nebo RFID prvek
2. **Potvrzení karty kódem** – k autorizaci je vyžadován přístupový kód potvrzovaný RFID prvkem daného uživatele (na pořadí nezáleží). Pokud má přiděleno pouze jednu možnost (např. jen přístupový kód nebo jen RFID čip či kartu), bude systému postačovat zadání pouze této autorizace. Při vzdáleném přístupu se jako první autorizace kontroluje telefonní číslo a jako potvrzení autorizace je povinný přístupový kód. U této varianty tak lze dvojitou autorizaci vyžadovat jen u některých přísněji kontrovaných uživatelů a naopak u některých vyžadovat jen jednoduché autorizaci.

3. **Dvojitá** – u tohoto nastavení se pro autorizaci vždy striktně vyžadují dvě autorizační možnosti. Pro autorizaci na klávesnici se vždy vyžaduje zadání přístupového kódu i přiložení RFID prvku (na pořadí nezáleží) a při vzdáleném přístupu se vždy kontroluje telefonní číslo i vyžaduje zadání přístupového kódu. Na přidělení obou autorizačních možností každému uživateli dohlíží program F-Link.

Upozornění: *Potvrzování uživatelského kódu kartou snižuje riziko neoprávněného ovládní, případně překonání systému třetí osobou!*

9.2 Ovládání z klávesnice

9.2.1 Ovládání systému ze segmentové klávesnice

Ovládání zabezpečovacího systému a zjišťování jeho stavů je nejvhodnější pomocí ovládacího modulu systémové klávesnice, kde pomocí hlavní barevné signálky prosvětleného tlačítka lze zjišťovat mimořádné stavy (poruchy a poplachy) a pomocí segmentů, lze systém ovládat či sledovat stavy sekcí a PG výstupů a další informace o systému (signalizace paměti poplachů, vyhlášení tísňového či zdravotního poplachu). Použitím klávesnice s LCD displejem lze po autorizaci s příslušným oprávněním zjišťovat podrobnější informace o systému, poruchách, historii událostí, aktivních nebo blokových detektorech či detektorech bránících v zajištění. Bez autorizace nejsou dostupné položky v menu a dle nastavení každé klávesnice nemusí být dostupné ani segmenty signalizující stavy sekcí, čímž je zajištěno, aby z klávesnice nemohl číst ani obsluhovat neoprávněný uživatel.

Základní funkcí klávesnice v zabezpečovacím systému je ovládání zajištění a odjištění sekcí. Zajištění se dělí na částečné a celkové. Ovládání lze plnohodnotně provádět z menu LCD klávesnice nebo segmenty. Segmenty lze dle nastavení zajišťovat celkově nebo jen částečně a nebo částečně i celkově a to jak s autorizací (do historie události se zapisuje kdo jakou sekci zajistil) tak bez autorizace (není vyžadován kód a tak není v historii událostí specifikován zajišťující uživatel). Při odjišťování sekcí pomocí segmentů je vždy vyžadována autorizace uživatele, čímž se do historie událostí vždy zapíše, který uživatel odjišťování prováděl.

Zajišťovat je možné:

- 1. Celkové zajišťování sekce před odchodem z objektu** (nikdo nezůstává v objektu):

Při ovládání systému z klávesnice umístěné ve střeženém prostoru je nutné, aby byla ke klávesnici zajištěna příchodová a odchodová trasa střežená detektory se zpožděnou reakcí. Zpožděná a následně zpožděná reakce není na rozdíl od okamžité během odchodového zpoždění po zajištění sekce střežená. Po zajištění systému musí být schopen uživatel spolehlivě opustit objekt dříve, než se ukončí odchodové zpoždění. Při příchodu do zajištěného objektu se spustí příchodové zpoždění, během kterého uživatel musí být schopen bezpečně dojít trasou pro příchod až ke klávesnici, na které systém odjistí. Pokud uživatel v nastavený čas narušenou sekci neodjistí, vyhlásí se poplach ve zpožděné zóně. V případě vniknutí do objektu jinou než příchodovou trasou systém vyhlásí poplach v okamžité zóně, který spouští sirény bez zpoždění. Celkové zajištění je signalizováno červenou barvou segmentu nebo plným orámováním čísla sekce na displeji LCD klávesnice.

- 2. Částečné zajišťování, když uživatel zůstává v objektu:**

Při částečném střežení, když uživatel zůstává v objektu a střeží pouze plášťová ochrana existují dvě varianty ovládní:

- Ovládání z klávesnice, která se nachází ve střežené zóně plášťové ochrany (např. střežená vstupní chodba apod.). Detektory ve vstupní zóně s ovládací klávesnicí musí být nastavené do zpožděné smyčky. Při aktivaci v zajištěném stavu spustí příchodové zpoždění.
- Ovládání z klávesnice, která není ve střežené přístupové zóně (např. vnitřní chodba, schodiště, ložnice apod.). U této varianty není žádná možnost vstupu další osobou do objektu zvenčí bez vyhlášení okamžitého poplachu. Vstup do objektu je možné pouze po předchozím odjištění (např. dálkovým ovladačem, vzdáleně přes hlasové menu, SMS nebo aplikací MyJABLOTRON). Vstupní zóny jsou pro tento případ nastavené na reakci „Okamžitá / Zpožděná A“.

Částečné zajištění je signalizováno žlutou barvou segmentu nebo slabou čarou orámováním čísla sekce na displeji LCD klávesnice.

Postup ovládní zabezpečovacího systému z klávesnice:

Jelikož lze vybírat z možností nastavení více profilů systému, které splňují různé požadavky odlišných norem, tak tím mimo jiné dochází k rozdílnosti chování klávesnic a liší se pak i postup ovládní. Systém lze ovládat dvěma způsoby:

- 1. Způsob ovládní – varianta 1 (pro všechny profily systému):**

Zajišťování systému:

Pro **univerzální ovládání systému z klávesnice je nutné se nejprve autorizovat**, protože segmenty nemusí (dle svého nastavení) bez autorizace signalizovat svůj stav!

1. Autorizace se provede zadáním kódu nebo přiložením bezdotykového RFID čipu či karty (v případě požadavku na kód i kartu současně se zadávají a přikládají v libovolném pořadí).
2. Odjištěný stav sekce uvedené v názvu segmentu je signalizován trvalým svitem zelené signálky vlevo.
3. Stiskem pravého tlačítka segmentu, se volí požadavek pro zajištění. Lze navolit jeden nebo i více požadavků dle počtu použitých segmentů.
4. Pokud po volbě zůstává blikat (8 sek.) signálka segmentu červeně (nebo žlutě), systém hlásí problém při zajišťování (více viz kap. 9.11 Příčiny bránící v zajištění systému)
5. Úspěšné uvedení do stavu zajištěno nebo částečně zajištěno potvrzuje svit červené nebo žluté signálky

Odjišťování systému:

Pro **univerzální ovládání systému z klávesnice je nutné se nejprve autorizovat!**

1. Autorizace se provede zadáním kódu nebo přiložením bezdotykového RFID čipu či karty (v případě požadavku na kód i kartu současně se zadávají a přikládají v libovolném pořadí).
2. V zajištěném stavu sekce, trvale svítí červená nebo žlutá signálka. Narušením střeženého prostoru se spustí příchodové zpoždění, které je na klávesnici signalizováno rychlým blikáním zelené signálky.
3. Požadavek na odjištění vybrané sekce se provede stiskem levého tlačítka segmentu (příp. více segmentů postupně).
4. Úspěšné uvedení do stavu odjištěno potvrzuje svit zelené signálky segmentu
5. Pokud po odjištění sekce dále červená signálka rychle bliká, signalizuje tím hlášení paměti poplachu v sekci. Smazání této signalizace se provede dalším stiskem zeleného tlačítka segmentu a další autorizací s oprávněním mazání paměti poplachu nebo lze v menu LCD klávesnice zvolit položku „Zruš varovnou indikaci“.

2. Způsob ovládání - varianta 2 (jen při nastavení profilu systému „Výchozí“):

Zajišťování systému:

Tento typ ovládání vychází z postupu „nejprve zvol požadavek na segmentech a pak se autorizuj“.

1. Odjištěný stav sekce uvedené v názvu segmentu je signalizován trvalým svitem zelené signálky vlevo.
2. Stiskem pravého tlačítka segmentu (segmentů) se volí požadavek pro zajištění. Lze navolit jeden nebo více požadavků dle počtu použitých segmentů.
3. Pokud je pro zajištění sekce vyžadována autorizace, červená (celkové zajištění) nebo žlutá (částečné zajištění) signálka segmentu pomalým blikáním signalizuje čekání na autorizaci uživatele (8 sek.).
4. Autorizace se provede zadáním kódu nebo přiložením RFID čipu či karty (v případě požadavku na kód i kartu současně se zadávají a přikládají v libovolném pořadí).
5. Pokud po autorizaci zůstává dále blikat segment červeně (nebo žlutě) systém hlásí problém při zajišťování (více viz kap. 9.11 Příčiny bránící v zajištění systému)
6. Úspěšné uvedení do stavu zajištěno nebo částečně zajištěno potvrzuje svit červené nebo žluté signálky

Odjišťování systému:

1. V zajištěném stavu sekce trvale svítí červená nebo žlutá signálka. Narušením střeženého prostoru se spustí příchodové zpoždění, které je na klávesnici signalizováno rychlým blikáním příslušné signálky.
2. Požadavek na odjištění vybrané sekce se provede stiskem příslušného levého tlačítka segmentu (příp. více segmentů postupně), který pomalým blikáním signalizuje čekání na autorizaci.
3. Autorizace se provede zadáním kódu nebo přiložením RFID čipu či karty (v případě požadavku na kód i kartu současně se zadávají a přikládají v libovolném pořadí).
4. Úspěšné uvedení do stavu odjištěno potvrzuje svit zelené signálky segmentu
5. Pokud po odjištění sekce dále červená signálka rychle bliká, signalizuje tím hlášení paměti poplachu v sekci. Smazání této signalizace se provede dalším stiskem zeleného tlačítka segmentu a další autorizací s oprávněním mazání paměti poplachu nebo lze v menu klávesnice zvolit položku „Zruš varovnou indikaci“.

9.2.2 Ovládání systému z klávesnic JA-110E a JA-150E

Stav jednotlivých sekcí je indikován stavovými indikátory A, B, C, D nad LCD displejem a funkčními tlačítky. Vlastní ovládání (odjištění nebo zajištění systému a další funkce automatizace) se provádí pomocí funkčních tlačítek. Funkční tlačítka sekcí a stavové indikátory (A, B, C, D) jsou barevně prosvětleny tak, aby byl na první pohled zřetelně indikován stav sekcí.

- ZELENÁ** – odjištěno
- ŽLUTÁ** – částečně zajištěno
- ČERVENÁ** – zajištěno

Autorizace se provádí zadáním kódu na klávesnici nebo přiložením RFID karty (nebo RFID přívěsku) přidělené v systému konkrétnímu uživateli. Chce-li uživatel ovládat více sekcí najednou, po autorizaci stiskne postupně funkční tlačítka požadovaných sekcí. Lze tak s platností jedné autorizace ovládat všechny sekce (např. zajistit dům a odjít do garáže).

9.2.2.1 Zajištění

1. Autorizujte se na klávesnici. Svítí tlačítka sekcí A, B, C, D, ke kterým máte oprávnění, a zeleně bliká systémový indikátor na klávesnici.
2. Stiskněte funkční tlačítko pro zajištění požadované sekce. Je možné postupně zajistit více sekcí. Prodleva mezi volbami sekcí však nesmí být delší než 2 sekundy.
3. Povel se provede, klávesnice akusticky indikuje čas pro odchod. Daná sekce je tímto zajištěna, pouze detektory s reakcí „Zpožděná“ po dobu odchodového zpoždění umožňují opuštění střeženého prostoru. Stavový indikátor a funkční tlačítka zajištěné sekce svítí červeně.

Pokud jsou při zajištění některé stavové detektory aktivní (např. otevřené okno), systém se zachová (na základě nastavené konfigurace) jedním z následujících způsobů:

- a) Systém se zajistí, aktivní detektory budou automaticky blokovány *).
- b) Systém upozorní 8 sekund červeným blikáním funkčního tlačítka, že jsou v systému aktivní detektory, pak se zajistí (aktivní detektory budou blokovány *).
- c) Zajistit sekci s aktivními detektory lze opakovaným stiskem funkčního tlačítka sekce. Uživatel tak musí potvrdit záměr zajistit s aktivní periferií (např. otevřené okno). V opačném případě nedojde k zajištění sekce s aktivním detektorem.
- d) Aktivní detektor zabrání zajištění sekce. Tento stav je signalizován červeným blikáním funkčního tlačítka. Na LCD displeji lze v menu vyčistit periferie bránící v zajištění.

*) **UPOZORNĚNÍ:** Volby a) a b) nejsou podporovány pro konfiguraci EN 50131 St. zabezpečení 2 (nastavený profil ústředny).

Pokud v době odchodového zpoždění dojde k aktivaci detektoru s reakcí „OKAMŽITÁ“ nebo po dočasování odchodového zpoždění zůstane aktivní detektor s reakcí „ZPOŽDĚNÁ“, systém se znovu odjistí. Neúspěšné zajištění je indikováno žlutým blikáním systémového indikátoru, reportováno na ARC a signalizováno externí sirénou (platí pro stupeň zabezpečení 2).

Pokud je systém nastaven na zajišťování bez autorizace, není nutné provést autorizaci, stačí stisknout funkční tlačítko dané sekce. Je také možné nastavit zajištění pouhou autorizací.

UPOZORNĚNÍ: Zajišťování bez autorizace snižuje maximální možnou klasifikaci systému na stupeň zabezpečení 1. Aplikace této volby je nutné zvážit s ohledem na všechna rizika spojená s použitím.

Požadované nastavení chování systému konzultujte s projektantem nebo servisním technikem.

9.2.2.2 Odjištění

1. Po vstupu do objektu (aktivace detektoru s reakcí „Zpožděná“) systém začne signalizovat příchodové zpoždění trvalým pískáním, a červeným blikáním stavového indikátoru a funkčního tlačítka sekce, ve které probíhá příchodové zpoždění.
2. Autorizujte se na klávesnici, – zeleně se rozbliká systémový indikátor
3. Stiskněte funkční tlačítka pro sekce, které chcete odjít.

4. Povel se provede, funkční tlačítka a stavové indikátory rozsvícením zeleně indikují odjištění daných sekcí.

Poznámka: Je-li zapnuta volba „Autorizace odjistí sekci s probíhajícím přichodovým zpožděním“ tak pouhá autorizace odjistí sekci, ve které probíhá přichodové zpoždění. Tuto volbu je nutné aplikovat obezřetně ve více sekčních systémech.

Požadované nastavení chování autorizačního panelu konzultujte se servisním technikem

9.2.2.3 Částečné zajištění

UPOZORNĚNÍ: Tato volba je doplňkovou funkcí poplachového systému.

V systému lze nastavit i částečné zajištění, které umožní hlídat jen pomocí vybraných detektorů v sekci.

Příklad: *přes noc je možné nechat zajištěná pouze okna a dveře, zatímco pohybové detektory uvnitř prostoru nereagují.*

Postup:

1. Autorizujte se na klávesnici (zadáním kódu nebo přiložením RFID karty nebo přívěšku). Systémový indikátor se rozblíká zeleně.
2. Stiskněte funkční tlačítko příslušné sekce
3. Povel se provede, funkční tlačítko a stavový indikátor trvalým rozsvícením žlutě indikují částečné zajištění dané sekce.
 - Pokud chcete celkově zajistit objekt, v němž je umožněno částečné zajištění, stiskněte funkční tlačítko dlouze (2s) nebo stiskněte dvakrát. Po prvním stisku tlačítka svítí žlutě, po druhém červeně.
 - Pro plné zajištění ze stavu částečně zajištěno (funkční tlačítko svítí žlutě) po autorizaci dlouze stiskněte žluté tlačítko. Po stisku bude systém zajištěn celkově a tlačítko změní barvu na červenou.
 - Částečné zajištění lze nastavit tak, aby je bylo možné provést i bez autorizace.

Pro odjištění ze stavu částečně zajištěno po autorizaci stiskněte žluté tlačítko. Po stisku bude systém odjištěn a tlačítko změní barvu na zelenou.

9.2.2.4 Ovládání sekcí pouhou autorizací

Systém může být servisním technikem nastaven na ovládání pouhou autorizací. V tomto nastavení systém změní stav všech přiřazených sekcí pouhou autorizací na klávesnici (zadáním kódu, přiložením RFID čipu).

9.2.2.5 Ovládání sekcí z menu klávesnice

Postup ovládání z menu klávesnice:

1. Autorizujte se platným kódem nebo čipem
2. Vstupte do menu stiskem klávesy ENTER
3. Ovládání sekcí → ENTER
4. Pomocí šipek vyberte požadovanou sekci
5. Opakovaným stiskem klávesy ENTER se mění stav sekce *částečné zajištění / zajištění / odjištění*

Symbol pro částečné zajištění: 

Symbol pro plné zajištění: 

6. Po ukončení ovládání opusťte menu klávesou ESC

Přehled optické signalizace stavů prosvětleného indikačního tlačítka klávesnice:

Svítil trvale zeleně	Běžný stav. Sekce ovládané z klávesnice jsou v pořádku, bez poruchy.
Svítil trvale žlutě	Klidový stav systému s hlášením poruchy v některé sekci ovládané klávesnicí. Bližší informace o chybě jsou po autorizaci dostupné dle oprávnění uživatele v menu LCD klávesnice. Pokud je optická signalizace doplněna rotující logem Jablotronu na LCD klávesnici, jedná se o poruchu rádiové komunikace klávesnice s ústřednou.
Svítil trvale červeně	Klávesnice se nachází v režimu BOOT, který se užívá při aktualizaci firmwaru
Bliká zeleně (2Hz)	Probíhající stav autorizace, při kterém může uživatel volit změny stavu na segmentech či procházet menu LCD klávesnice. Stav autorizace trvá 8 sek. od posledního stisku libovolné klávesy nebo lze ukončit klávesou ESC
Bliká žlutě (8Hz)	Signalizace neúspěšného zajištění
Bliká červeně (8Hz)	Signalizace právě probíhajícího poplachu v některé sekci ovládané z dané klávesnice. Typ poplachu, název sekce ve které poplach probíhá a zdroj který poplach způsobil se zobrazují na displeji LCD klávesnice.
Bliká střídavě červeně / žlutě	Probíhající poplach současně s aktivní poruchou
Bliká střídavě zeleně / červeně	Probíhá stav autorizace s probíhajícím poplachem nebo paměť poplachu
Bliká střídavě zeleně / žlutě	Probíhá stav autorizace s aktivní poruchou
Každé 2 sekundy 2x blikne žlutě	Programovací režim Servis. V tomto režimu nesvítil ani nejsou dostupné žádné segmenty a pro uživatele a správce ani menu. Pro servisního technika je menu v režimu Servis dostupné pouze pokud není k ústředně připojený počítač.
Každé 2 sekundy 2x blikne červeně	Signalizace paměti poplachu
Každé 2 sekundy 2x blikne zeleně	Režim Údržba. V tomto režimu nesvítil segmenty sekcí, které jsou přepnuty do Údržby.
Každé 2 sekundy 1x blikne žlutě	Signalizace poruchy u klávesnice v úsporném spícím režimu (pouze u Profilu EN50131-1)
Každé 2 sekundy 1x blikne červeně	Signalizace paměti poplachu u klávesnice v úsporném spícím režimu (pouze u Profilu EN50131-1)
Bez signalizace	Klávesnice v úsporném spícím režimu

Přehled optické signalizace stavů na segmentech klávesnice:

Segment svítí zeleně	Stav sekce odjištěno nebo stav PG vypnuto
Segment bliká zeleně (4Hz)	Aktivní příchodové zpoždění a čeká se na odjištění
Segment svítí žlutě	Stav sekce je částečně zajištěno
Segment svítí červeně	Stav sekce je zajištěno nebo stav PG je zapnuto
Segment bliká žlutě (4Hz)	Čeká se na autorizaci při částečném zajištění nebo se hlásí problém při částečném zajištění
Segment bliká žlutě (8Hz)	Signalizace neúspěšného zajištění
Segment bliká červeně (4Hz)	Čeká se na autorizaci při zajištění nebo se hlásí problém při zajištění
Segment bliká červeně (8Hz)	Paměť poplachu. Je signalizována až do jejího smazání.
Segment nesvítil vůbec	Stav vypnuto, servis, údržba, zablokovaná sekce po poplachu (po zablokování a vymazání paměti poplachu)

9.3 Ovládání dálkovým ovladačem

Potřebuje-li uživatel ovládat stav střežení před vstupem do střeženého prostoru (při příjezdu autem do garáže) nebo je objekt střežen výhradně detektory s okamžitou reakcí, které neumožňují přístup ke klávesnici pro odjištění, lze takový systém ovládat dálkovým ovladačem zvnějšku ještě před vstupem do objektu. K tomu slouží bezdrátové ovladače. V systému musí být naučen rádiový modul JA-11xR pro příjem bezdrátových periférií. Ten musí být v objektu umístěn tak, aby umožňoval spolehlivý příjem signálů dálkového ovladače s ohledem na požadovanou vzdálenost ovládání.

Páry tlačítek dálkového ovladače (JA-15xJ, JA-16xJ) se pro ovládání sekcí chovají identicky jako tlačítka segmentů klávesnice. Každé tlačítko může ovládat vybranou sekci nebo sekce (pravé vždy zajišťovat a levé odjišťovat). Dálkovými ovladači jsou respektována pravidla připravenosti k zajištění systému, takže s překážkou Ústředny JA-107K, JA-103K a JA-103K-7Ah zabezpečovacího systému JABLOTRON

bránící v zajištění nebude možné sekci zajistit. Obdobně jako u segmentů klávesnice je i u obousměrných ovladačů signalizována optická signalizace třibarevným indikátorem.

Optické signalizace stavů na obousměrných dálkových ovladačích (JA-15xJ) zobrazované po stisku tlačítka:

Signálka svítí zeleně	Stav sekce odjištěno nebo stav PG vypnuto
Signálka svítí žlutě	Stav sekce částečně zajištěno
Signálka svítí červeně	Stav sekce zajištěno nebo stav PG zapnuto
Signálka bliká červeně	V sekci je překážka bránící v zajištění
Signálka bliká žlutě	Výsledek povelu neznámý (např. chyba komunikace, mimo rádiový dosah apod.)

Při použití jednosměrných dálkových ovladačů (JA-16xJ, JA-18x) ovládají systém stejným způsobem avšak svou optickou signalizací (jen červenou signálkou) potvrzují jen stisk tlačítka a odvysílání povelu. Nemají zpětnou vazbu od ústředny a uživatel musí využít jinou signalizaci potvrzující změnu stavu sekce (houknutí sirény při změně stavu sekce či PG výstupu, jiné optické signalizace nebo potvrzující SMS zprávu o zajištění či odjištění).

9.4 Ovládání kalendářem

Automatické ovládání systému či jeho částí je možné provádět vnitřním kalendářem v ústředně. Kalendář umožňuje nastavit až 64 kalendářních akcí - samočinné ovládání sekcí nebo programovatelných výstupů. Kalendář také umožňuje nastavit konkrétní datum servisní prohlídky, které je nezávislé na funkci ústředny „požadavek servisu“ v záložce Parametry.

Každé kalendářní akci je možné nastavit den v týdnu, v měsíci a měsíce v roce. Lze tak nastavit akci od jednoho konkrétního dne v roce až po pravidelné opakování ve stanovené dny (např. jednou týdně nebo měsíčně). Ve vybraný den je možné nastavit až 4 časy, ve kterých dojde k provedení kalendářní akce nebo vybrat variantu opakování v pravidelných intervalech. Opakování v intervalech lze ještě vymežit v čase od – do. Typickým příkladem ovládání kalendářem je automatické zajišťování sekce v obchodě, částečné zajišťování objektu v nočních hodinách či ovládání osvětlení ve večerních a nočních hodinách. Každá automatická událost je zaznamenána do historie událostí se zdrojem „Kalendář“.

Možnosti nastavení ovládání kalendářní akce pro střežení:

Odjisti	Odjisti nastavenou sekci (sekce) z jakéhokoliv stavu zajištění (celkově nebo částečně).
Zajisti částečně	Zajistí nastavenou sekci (sekce) částečně, aktivuje časování odchodového zpoždění na dobu 180 sekund (bez ohledu na standardně nastavený odchodový čas), po kterou se všechny poplachové zóny chovají jako zpožděné. Tento prodloužený čas odchodového zpoždění je určený jako upozornění případnému uživateli, který se nachází v objektu na to, že bylo částečně zajištěno automatickým časovačem. Částečné zajištění, pokud není na kartě Parametry nastaveno jinak, se standardně akusticky nesignalizuje. Ústředna při tomto typu zajišťování akceptuje způsoby zajišťování a kontrolu pravidel připravenosti k zajištění systému!
Zajisti	Zajistí nastavenou sekci (sekce), aktivuje akustickou signalizaci odchodového zpoždění na dobu 180 sekund (bez ohledu na standardně nastavený odchodový čas), po kterou se všechny poplachové zóny chovají jako zpožděné. Tento prodloužený čas akustické signalizace odchodového zpoždění je určený jako upozornění případnému uživateli, který se nachází v objektu na to, že bylo zajištěno automatickým časovačem. Během této doby se musí uživatel neprodleně dostat ke klávesnici a běžným způsobem odjisti zajištěnou sekci nebo objekt opustit. Pokud by se i po dočasování odchodového zpoždění pohyboval v objektu, došlo by k vyhlášení poplachu v zajištěné sekci. Ústředna při tomto typu zajišťování akceptuje způsoby zajišťování a kontrolu pravidel připravenosti k zajištění systému!
Zajisti ihned	Zajistí nastavenou sekci (sekce) okamžitě bez odchodového zpoždění i jakékoliv akustické signalizace. Systém se tak v daném čase zajistí ihned, čímž už není umožněn žádný pohyb po objektu. Pokud by se po tomto okamžiku v objektu kdokoliv pohyboval, došlo by k vyhlášení poplachu v zajištěné sekci. Nastavení je určeno pro tiché a rychlé zajištění bez upozorňování. Ústředna při tomto typu zajišťování akceptuje způsoby zajišťování a kontrolu pravidel připravenosti k zajištění systému!
Zajisti částečně ihned	Zajistí nastavenou sekci (sekce) částečně, ale okamžitě bez odchodového zpoždění i jakékoliv akustické signalizace. Systém se tak v daném čase zajistí ihned. Nastavení je určeno pro tiché a rychlé zajištění bez upozorňování. Ústředna při tomto typu zajišťování akceptuje způsoby zajišťování a kontrolu pravidel připravenosti k zajištění systému!
Zajisti vždy	Zajistí nastavenou sekci (sekce), aktivuje akustickou signalizaci odchodového zpoždění na dobu 180 sekund (bez ohledu na standardně nastavený odchodový čas) po kterou se všechny poplachové zóny chovají jako zpožděné. Ústředna při tomto typu zajišťování nekontroluje způsoby zajišťování ani pravidla připravenosti systému k zajištění!

Zajisti částečně vždy	Zajistí nastavenou sekci (sekce) částečně, aktivuje časování odchodového zpoždění na dobu 180 sekund (bez ohledu na standardně nastavený odchodový čas), po kterou se všechny poplachové zóny chovají jako zpožděné. Ústředna při tomto typu zajišťování nekontroluje způsoby zajišťování ani pravidla připravenosti systému k zajištění!
Zajisti ihned vždy	Zajistí nastavenou sekci (sekce) okamžitě bez odchodového zpoždění i jakékoliv akustické signalizace. Systém se tak v daném čase zajistí ihned, čímž už není umožněn žádný pohyb po objektu. Nastavení je určeno pro tiché a rychlé zajištění bez upozorňování. Ústředna při tomto typu zajišťování nekontroluje způsoby zajišťování ani pravidla připravenosti systému k zajištění!
Zajisti částečně ihned vždy	Zajistí nastavenou sekci (sekce) částečně, ale okamžitě bez odchodového zpoždění i jakékoliv akustické signalizace. Systém se tak v daném čase zajistí ihned. Nastavení je určeno pro tiché a rychlé zajištění bez upozorňování. Ústředna při tomto typu zajišťování nekontroluje způsoby zajišťování ani pravidla připravenosti systému k zajištění!
Ne	Není nastavena žádná funkce ovládání.

Možnosti ovládání PG výstupů kalendářních akcí:

Zapne PG	Aktivuje nastavené programovatelné výstupy pokud nejsou blokovány (např. kalendářem, periferií nebo sekcí).
Vypne PG	Vypíná nastavené programovatelné výstupy.
Blokuj PG	Začíná blokovat nastavené programovatelné výstupy. Tyto výstupy nebude možné žádným způsobem sepnout až do odblokování kalendářní akcí „Odblokuj PG“. Ani otevření nebo zavření režimu servis blokování neruší.
Odblokuj PG	Ukončuje stav blokování nastavených programovatelných výstupů.
Ne	Není nastavena žádná funkce blokování.
Požadavek servisu	V nastavený čas způsobí v systému událost „Systém vyžaduje servisní prohlídku“, která se spolu s ikonou Informace zobrazí na klávesnicích s LCD displejem

Funkce Blokování kalendářní akce: Každá kalendářní akce může být blokována vybranými programovatelnými výstupy. Blokování znamená, že při aktivním programovatelném výstupu se příslušná kalendářní akce na daný čas neprovede.

9.5 Ovládání z hlasového menu komunikátoru (GSM)

Pokud je v ústředně instalován GSM komunikátor JA-19xY-ZZZZ lze zabezpečovací systém ovládat také díky jeho integrovanému hlasovému menu a tónové volbě na telefonu. Zavoláním na telefonní číslo použité SIM karty se po nastaveném počtu zvonění (z výroby 3 zazvonění) hovor přijme, ústředna se představí uvítací hlasovou zprávou a dle nastavení požaduje zadání autorizačního kódu. Volající se pro přístup k ovládání musí nejprve autorizovat svým přístupovým kódem. Po ověření správnosti kódu systém sdělí stav celého systému a dle nastaveného oprávnění volajícímu nabídne dostupné možnosti ovládání. Dle nastavení parametrem „Hlasové menu a ovládací SMS bez kódu“ v záložce Komunikace může být volající uživatel autorizován podle telefonního čísla uloženého v seznamu uživatelů, pak není autorizační kód vyžadován. Hlasovým menu lze ovládat sekce, otevírat a ukončovat servisní režim a měnit / nahrávat hlasové zprávy názvů jednotlivých sekcí a speciálních reportů. Hlasovým menu není možné ovládat programovatelné výstupy.

Upozornění: před zajištěním objektu vzdáleně by si uživatel měl být jist, že se v objektu nikdo nenachází

Schéma hlasového menu:

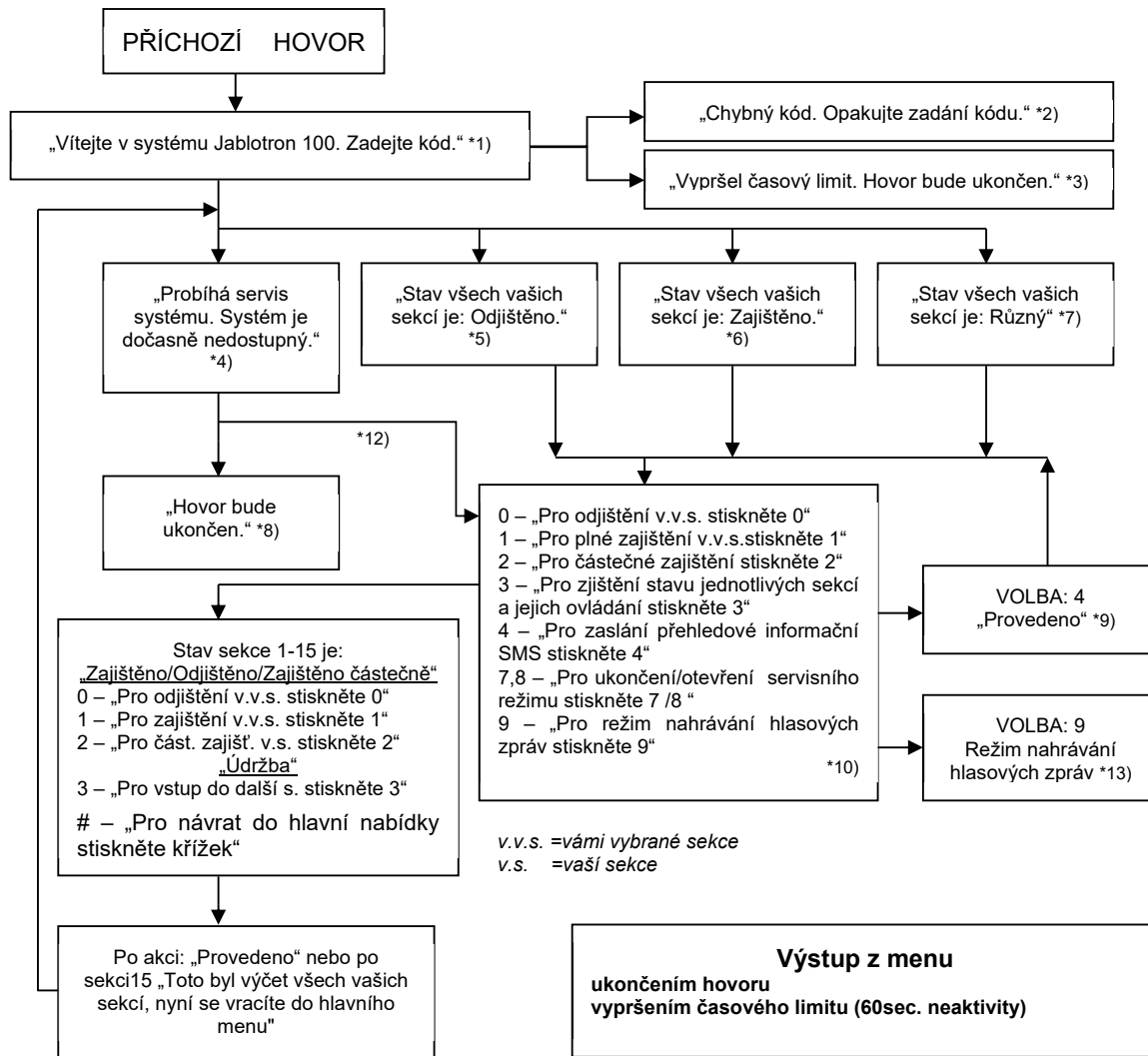

- *1) Zvedá po 3. zazvoněních. Počet zvonění do vyzvednutí (1.10) je nastavitelný v záložce Komunikace a příslušného komunikátoru, kde lze také povolit vstup do hlasového menu bez kódu.
- *2) Zadání chybného kódu. Po třetím chybném zadání dojde k ukončení hovoru.
- *3) Časový limit 60 s pro zadání kódu. Každých 5s se opakuje „Zadejte kód“.
- *4) Při servisu nelze Hlasové menu používat.
- *5) Všechny sekce, které lze dle autorizace ovládat jsou odjištěny.
- *6) Všechny sekce, které lze dle autorizace ovládat jsou zajištěny.
- *7) Sekce, které lze dle autorizace ovládat jsou v různých stavech.
- *8) Platí pro všechna oprávnění mimo PCO/Servis.
- *9) Po odeslání INFO-SMS na číslo volajícího.
- *10) Vynechávají se body v menu, které nemají smysl (např. pokud je vše zajištěno, je zbytečná volba 1,2,3).
- *11) Menu se uzpůsobuje aktuálnímu stavu sekce.
- *12) Pokud proběhla autorizace servisním kódem, je možná volba 9-„Pro režim nahrávání hlasových zpráv stiskněte 9“
- *13) Režim nahrávání hlasových zpráv **VOLBA 9**:
 0 – „Pro nahrání názvu instalace stiskněte 0.“ a poté „Stiskněte hvězdičku.“
 1 – „Pro nahrání názvu sekcí stiskněte 1.“, poté „Zadejte číslo sekce, kterou chcete nahrát.“ a poté „Stiskněte hvězdičku.“
 2 (3,4,5) – „Pro nahrání zpráv reportu A (B, C, D) stiskněte 2 (3, 4, 5)“ a poté „Stiskněte hvězdičku.“
 9 – „Pro smazání všech nahraných zpráv stiskněte 9.“
 # – „Pro návrat do hlavní nabídky stiskněte křížek.“

Poznámky:

- 1 – „pro tuto volbu nemáte oprávnění“ – vždy pokud není oprávnění manipulovat ze sekcí či zjišťovat stav
- 2 – „nutný report důležité zprávy, hovor bude ukončen za 30 sekund“ – reporty / důležité zprávy na PCO mají přednost před probíhajícím hlasovým menu

- Vstup do nahrávání je signalizován pípnutím. Nahráná zpráva je ihned po záznamu přehrána k odposlechu.
- Pokud se záznamem nejste spokojeni, můžete ihned zvolit přemluvení.
- Vhodné je začít nahrávání ihned po signálu pípnutí a ihned po skončení nahrávky stisknout ukončovací znak *
- Název instalace může být dlouhý nejvýše 40 s. Každá jiná zpráva může být dlouhá nejvýše 20 s.

9.6 Ovládání SMS povelů

Pokud je v ústředně osazen GSM komunikátor JA-19xY, lze zabezpečovací systém vzdáleně ovládat pomocí SMS povelů. SMS zprávami zajišťovat, odjišťovat celý systém jako celek nebo jen vybrané sekce, případně se na jejich stavy jen dotazovat. Zapínat a vypínat lze také programovatelné výstupy. Texty ovládacích povelů pro ovládání programovatelných výstupů nejsou z výroby přednastaveny a pro jejich vzdálené ovládání je třeba je zvolit. Ostatní texty jsou již pevně nastaveny.

Tvar povelu:

ppp*kkkk_povel

kde: **ppp** je pořadové číslo uživatelského kódu (pouze při volbě kódu s prefixem)

* je oddělovač (oddělovač je nutný pouze pokud je použit kód s prefixem)

kkkk je uživatelský kód

_ je oddělovací mezera, prázdný znak

povel je výkonový příkaz (viz povelů níže)

Dotazové povelů:

Zjištění stavu systému lze získat i pomocí příkazů:

DINFO, STATUS, COM a GSM

Ovládací povelů:

Ovládat střežení **systému** jako celek nebo jen jeho jednotlivé **sekce** lze pomocí příkazů:

ZAJISTI, ODJISTI, nebo ZAJISTI_x_x_x, ODJISTI_x_x_x, kde x jsou čísla sekcí oddělená mezerou

Ovládací povelů pro ovládání **PG výstupů** jsou z výroby nastaveny ve tvaru **Zap. PG výstup x** (x = 1 - 128)

Upozornění: Pokud ovládací povelů (přednastavené nebo vlastní pro ovládání PG) obsahují diakritická znaménka (např. ěščřžýáíé) musí být pro jejich spolehlivé ovládání aktivován parametr „Povolení diakritiky“ v záložce „Komunikace“ pod tlačítkem „Nastavení GSM“. Dále je třeba u těchto znaků s diakritikou rozlišovat velká a malá písmena, u standardních znaků se velikost nerozlišuje.

Tabulka povelů:

Ovládací povel	oprávnění	Odpověď (vzor)	Poznámka
DINFO (základní informace o instalaci)	Servis, Správce	JABLOTRON: TYPE: JA-103K, SN: 14004026532523, SW: LJ60416, HW: LJ16107, RK: C5U6G-215CP-D2A6, GSM: 90%, GPRS: Ok, LAN: off Čas 17:01 22.7.	Název instalace dle záložky Rozsah Typ ústředny Výrobní číslo Verze firmware Verze hardware Registrační kód GSM komunikátoru Kvalita GSM signálu, dostupnost GPRS data Stav připojení LAN (Ok nebo off) Čas a datum předání SMS do GSM sítě
STATUS (stav sekcí)	Servis, Správce, Uživatel. (pokud má uživatel přístup pouze do některých sekcí, vrátí mu status pouze ze sekcí, do kterých má přístup)	JABLOTRON: Status: Sekce 1: Odjištěno; Sekce 2: Zajištěno; Sekce 3: Odjištěno; Sekce 4: Zajištěno, Porucha; Sekce 5: Zajištěno, Sekce 6: Zajištěno; Sekce 7: Odjištěno, Sekce 8: Odjištěno; GSM: 90%; Čas 17:01 22.7.	Název instalace dle záložky Rozsah Stav: Název a stav sekce 1 Název a stav sekce 2 Název a stav sekce 3 Název a stav sekce 4 Název a stav sekce 5 Název a stav sekce 6 Název a stav sekce 7 Název a stav sekce 8 Kvalita GSM signálu Čas a datum předání SMS do GSM sítě
COM (info o komunikaci)	Servis	JABLOTRON: GSM: 90%, GPRS: ok, CELLID: 44905, OPID: 23003, LAN: ok, MAC: hh:hh:hh:hh:hh:hh, ARC: 1:ok, 2:ok, 3:off, 4:ok, 5:off, Čas 17:01 22.7.	Název instalace dle záložky Rozsah Kvalita GSM signálu, dostupnost GPRS data Č. buňky a operátora, na kterého je připojení GSM Stav připojení LAN a MAC adresa Stav zapnutí přenosů na jednotlivá možná PCO Čas a datum předání SMS do GSM sítě
GSM (restart GSM)	Servis, Správce, Uživatel	JABLOTRON: SMS zpracována OK: GSM; Čas 17:01 22.7.	Název instalace dle záložky Rozsah Potvrzení doručení SMS (před restartem) Čas a datum předání SMS do GSM sítě
ZAJISTI (ovládání celého systému)	(dle použitého kódu)	JABLOTRON: Status: Sekce 1: Zajištěno; Sekce 2: Zajištěno; Sekce 3: Zajištěno; Sekce 4: Zajištěno, Porucha; Sekce 5: Zajištěno, Sekce 6: Zajištěno; Sekce 7: Zablokováno při zajištění, Sekce 8: Zablokováno při zajištění; GSM: 90%; Čas 17:01 22.7.	Název instalace dle záložky Rozsah Stav: Název a stav sekce 1 Název a stav sekce 2 Název a stav sekce 3 Název a stav sekce 4 Název a stav sekce 5 Název a stav sekce 6 Název a stav sekce 7 Název a stav sekce 8 Kvalita GSM signálu Čas a datum předání SMS do GSM sítě

ODJISTI (ovládání celého systému)	(dle použitého kódu)	JABLOTRON: Status: Sekce 1: Odjištěno; Sekce 2: Odjištěno; Sekce 3: Odjištěno; Sekce 4: Odjištěno, Porucha; Sekce 5: Odjištěno, Sekce 6: Odjištěno; Sekce 7: Odjištěno, Sekce 8: Odjištěno; GSM: 90%; Čas 17:01 22.7.	Název instalace dle záložky Rozsah Stav: Název a stav sekce 1 Název a stav sekce 2 Název a stav sekce 3 Název a stav sekce 4 Název a stav sekce 5 Název a stav sekce 6 Název a stav sekce 7 Název a stav sekce 8 Kvalita GSM signálu Čas a datum předání SMS do GSM sítě
ZAJISTI 1 3 5 7 (ovládání vybraných sekcí systému)	(dle použitého kódu)	JABLOTRON: Status: Sekce 1: Zajištěno; Sekce 3: Zajištěno; Sekce 5: Zajištěno, Sekce 7: Zablokováno při zajištění, GSM: 90%; Čas 17:01 22.7.	Název instalace dle záložky Rozsah Stav: Název a stav sekce 1 Název a stav sekce 3 Název a stav sekce 5 Název a stav sekce 7 Kvalita GSM signálu Čas a datum předání SMS do GSM
ODJISTI 2 4 (ovládání vybraných sekcí systému)	(dle použitého kódu)	JABLOTRON: Status: Sekce 2: Odjištěno; Sekce 4: Odjištěno; GSM: 90%; Čas 17:01 22.7.	Název instalace dle záložky Rozsah Stav: Název a stav sekce 2 Název a stav sekce 4 Kvalita GSM signálu Čas a datum předání SMS do GSM

9.7 Ovládání programem F-Link nebo JA-100-Link

SW F-Link a JA-100-Link jsou určeny především pro lokální i vzdálené programování celého systému či editaci uživatelů ale umožňují také sledovat stavy jednotlivých sekcí a ovládat je. K ovládání sekcí i programovatelných výstupů je možné použít segmenty virtuální klávesnice dle nastavení fyzicky použitých klávesnic v systému nebo lze ovládat sekce ze záložky Sekce sloupec Stav či ze spodní stavové lišty. Do historie událostí se ovládání systému zapisuje dle autorizace při přihlášení uživatele do programu.

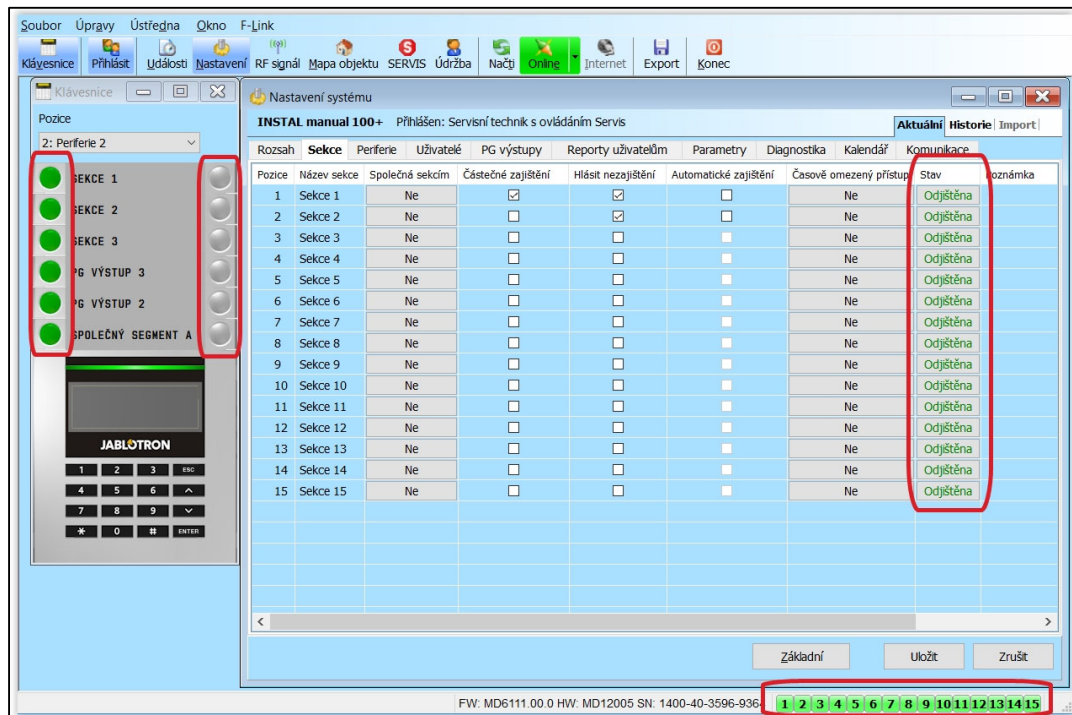

9.8 Ovládání z MyJABLOTRON

Vzdálené ovládání z MyJABLOTRON patří mezi uživatelsky nejpřehlednější a nejpříjemnější ovládání zabezpečovacího systému z libovolného prohlížeče webových stránek, bez ohledu na platformu použitého počítače. Po zabezpečeném přihlášení uživatele aplikace nabízí ovládání buď z virtuálně zobrazených skutečných klávesnic v systému, nebo umožňuje ovládat všechny sekce a programovatelné výstupy z celkového seznamu. Uživatel si rovněž může prohlížet detailní historii událostí včetně pořizovaných fotografií, které si může také ihned vyžádat. Navíc oproti fyzickému systému uživatel může na webové stránce sledovat aktuální teploty na instalovaných teplotních detektorech, naměřené hodnoty z měřičů spotřeby a k celému systému si nastavit upozorňovací notifikace o vzniku událostí nebo překročení nastavených hodnot (teplot, spotřeb za definovaný čas).

Pro každé ovládání je třeba se autorizovat kódem uživatele. Zajišťování sekcí ze segmentů je identické dle jejich skutečného nastavení. Pokud segmenty umožňují ovládání částečné, bude i vzdáleně možno zajišťovat částečně. V ostatních případech při ovládání ze seznamu je zajišťování vždy celých sekcí. Více podrobností viz kap. 14 Webová aplikace MyJABLOTRON.

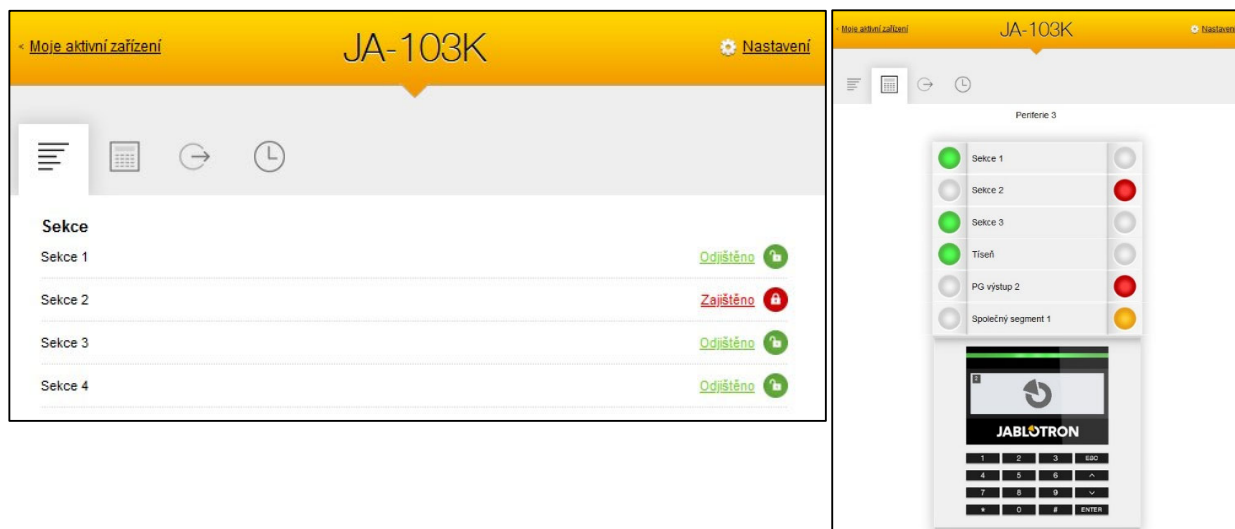

Ke vzdálenému programování systému z webové stránky (bez ohledu na platformu vzdáleného počítače) slouží tzv. WEB-Link, který je dostupný z aplikace MyCOMPANY a volby Správa instalací kliknutím na tlačítko Konfigurace. Je dostupný pouze pro montážní firmu. Ta tímto nástrojem může nepřímým vzdáleným přístupem měnit parametry v souboru nastavení na serveru a následně zadat kdy se má nastavení uložit do ústředny systému. Montážní technik je o úspěšné změně nastavení informován SMS zprávou nebo emailem.

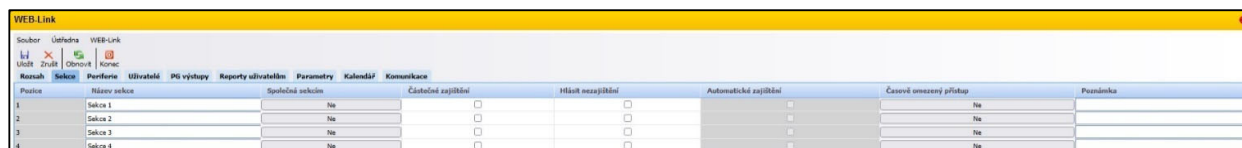

Postup	Název sekce	Společné sekce	Číslo sekce	Číslo sekce	Místní ovládací	Automatické ovládací	Časově omezený přístup	Právníka
1	Sekce 1	Ne			<input type="checkbox"/>	<input type="checkbox"/>	Ne	
2	Sekce 2	Ne			<input type="checkbox"/>	<input type="checkbox"/>	Ne	
3	Sekce 3	Ne			<input type="checkbox"/>	<input type="checkbox"/>	Ne	
4	Sekce 4	Ne			<input type="checkbox"/>	<input type="checkbox"/>	Ne	

9.9 Ovládání z mobilní aplikace MyJABLOTRON

Uživatelé MyJABLOTRON si mohou stáhnout aplikaci pro smart zařízení. K dispozici je pro platformy iOS a Android. Vzhledem k prakticky neomezené dostupnosti přístupu smart zařízení k internetové síti je tato forma ovládání systému velice oblíbená. Po zabezpečeném přihlášení uživatele do aplikace nabízí prakticky stejný rozsah funkcí a informací, jako webová verze MyJABLOTRON a pro některé platformy i něco navíc, např. nahrazení identifikace kódem aplikací TouchID nebo FaceID.

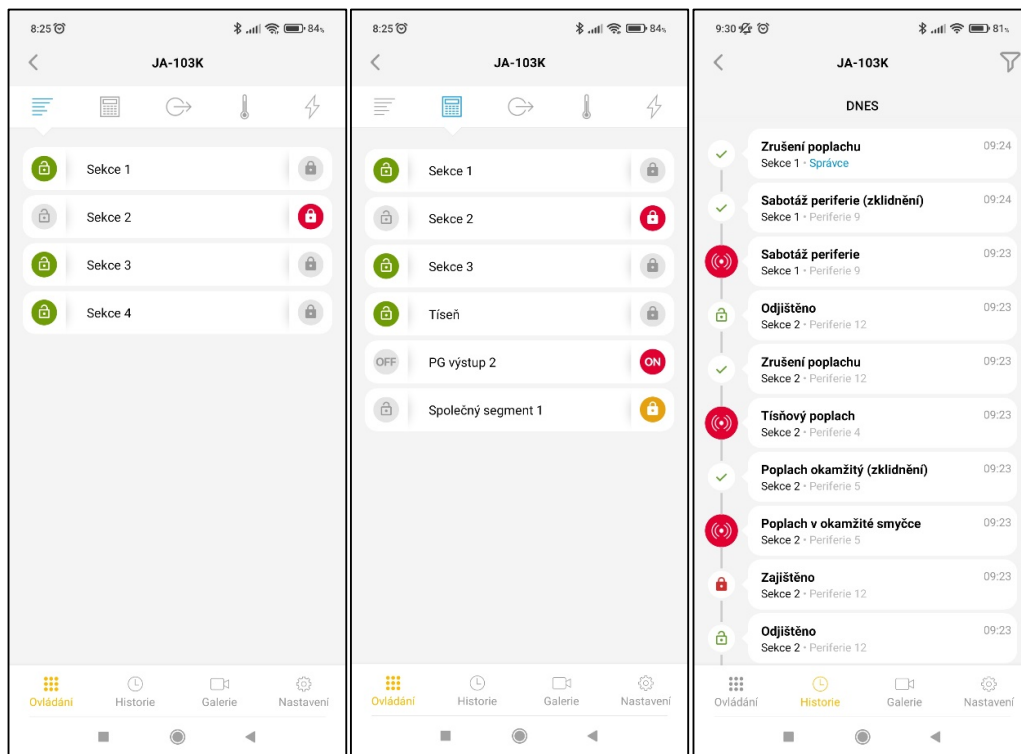

9.10 Ovládání pod nátlakem

Tato funkce umožní uživateli pokud je např. ohrožován jinou osobou, ovládat (zajistit nebo odjistit) systém odlišným kódem než při běžném ovládání čímž na situaci upozorní vyhlášením **tichého tisňového poplachu** bez jakékoliv optické či akustické signalizace. Ovládání pod nátlakem proběhne zadáním svého uživatelského kódu s přičtením číslice „1“ k poslednímu číslu kódu. Funkce je podporována pro kódy s prefixem i bez prefixu.

Příklad: uživatelský kód s prefixem = 4*4444, pro ovládání pod nátlakem je kód = 4*4445 uživatelský kód bez prefixu = 4444, pro ovládání pod nátlakem je kód = 4445.

Upozornění: V případě, že uživatelský kód končí číslicí 9, tak pro ovládání pod nátlakem se u posledního čísla kódu použije 0.

9.11 Příčiny bránící v zajištění systému

Při zajišťování každé sekce systému si ústředna dle nastavení volby **Způsob zajišťování** (na záložce Parametry) může kontrolovat aktivní nebo poruchové stavy jednotlivých periférií či celého systému. Na některé stavy systém při zajištění jen upozorňuje (**překážky překonatelné**) a u některých stavů zajištění dokonce znemožní (**překážky nepřekonatelné**).

Mezi překážky překonatelné patří jakákoliv porucha v systému (signalizovaná žlutým svitem indikačního tlačítka klávesnice), ztráta spojení s bezdrátovým detektorem nebo aktivním stavovým detektorem (typicky magnetický detektor) nastaveným ve zpožděné smyčce (kam se řadí detektory vstupních dveří či garážových vrat), dále pak také vybitá baterie v systému či výpadek hlavního napájení.

Příčinou, která může zajištění systému znemožnit je např. aktivní **stavový detektor** (typicky magnetický detektor) nastavený **do okamžité zóny**, kam se řadí např. detektory otevření oken, balkónových či zadních vstupních dveří, ale také to mohou být závažné poruchy v systému jako např. porucha záložního zdroje ústředny nebo porucha komunikačního směru s přenosem na PCO. Příčiny bránící v zajištění se mohou lišit podle nastaveného profilu systému. Výjimku v tomto pravidle blokování při zajištění sekce, která nekontroluje žádné aktivní detektory ani poruchy v systému, je automatické zajišťování kalendářem volbou „Zajisti vždy“. Kalendář tedy může touto volbou zajistit vybranou sekci vždy, pokud je v něm takový požadavek k akci pro zajištění nastaven (dostupné pouze ve výchozím profilu).

Pulsní detektory (např. detektory pohybu, tříštění skla, náklonu, otřesu apod.) nemohou svou aktivací způsobit znemožnění zajištění.

O zajištění s aktivní periférií nebo poruchou informuje systém odesláním SMS (skupině uživatelů s nastavenými reporty poplachů SMS) s detaily situace.



Tabulka voleb Způsobů zajišťování:

Volby Způsobu zajišťování	Ze systémové klávesnice	Hlasové menu / SMS / kalendářem	Aplikací MyJABLOTRON	F-Linkem JA-100-Linkem
Zajistí vždy	Zajistí vždy bez ohledu na stav poruch či aktivních prvků.	Zajistí vždy bez ohledu na stav poruch či aktivních prvků.	Zajistí vždy bez ohledu na stav poruch či aktivních prvků.	Zajistí vždy bez ohledu na stav poruch či aktivních prvků.
Zajistí s upozorněním	Při pokusu o zajištění s poruchou nebo aktivním prvkem opticky po dobu 8 sek. upozorňuje blikáním. Po uplynutí této doby automaticky zajistí. Zajistit lze i opakovaným stiskem segmentu či klávesou Enter	Zajistí vždy bez ohledu na stav poruch či aktivních prvků.	Zajistí podle nastavení volby „Způsob zajišťování“ (s kontrolou / bez kontroly) v záložce Nastavení služby.	Zajistí vždy bez ohledu na stav poruch či aktivních prvků.
Zajistí po potvrzení	Při pokusu o zajištění s poruchou nebo aktivním prvkem opticky po dobu 8 sek. upozorňuje blikáním. Zajistit lze POUZE opakovaným stiskem segmentu či klávesou Enter	Zajistí vždy bez ohledu na stav poruch či aktivních prvků.	Zajistí podle nastavení volby „Způsob zajišťování“ (s kontrolou / bez kontroly) v záložce Nastavení služby.	Zajistí vždy bez ohledu na stav poruch či aktivních prvků.
Nezajistí s aktivním prvkem	Při pokusu o zajištění s poruchou nebo aktivním prvkem opticky po dobu 8 sek. upozorňuje blikáním. Opakovaným stiskem segmentu či klávesou Enter lze zajistit POUZE pokud není aktivní detektor s reakcí typu OKAMŽITÁ.	Nezajistí při stavu aktivního prvku s reakcí typu OKAMŽITÁ. Kalendář při nastavení „Zajistí vždy“ Zajistí bez ohledu na stav poruch či aktivních prvků	Nezajistí při stavu aktivního prvku s reakcí typu OKAMŽITÁ.	Zajistí vždy bez ohledu na stav poruch či aktivních prvků.

9.12 Neúspěšné zajištění

Jedná se o bezpečnostní funkci, kdy ústředna při každém odchodovém zpoždění vyhodnocuje, zda může dojít k zajištění systému a není tak narušena bezpečnost objektu následujícími případy. Pokud je tato funkce zapnutá, tak k vyhlášení **neúspěšného zajištění** může dojít:

1. aktivací okamžitého detektoru kdykoliv v průběhu odchodového zpoždění (někdo vstoupil do již střežené části objektu)
2. trvalou aktivací zpožděného detektoru i po dočasování odchodového zpoždění (uživatel při odchodu za sebou nezavřel hlavní dveře, garáž, bránu apod.)

V případě, že k zajištění nemůže dojít, vyhlásí se v systému událost „Neúspěšné zajištění“, která je indikována na klávesnicích rychlým blikáním žlutého indikačního tlačítka, akustickou signalizací pípáním, akustickou signalizací venkovní sirénou a dále se reportuje dle nastavení parametru „SMS o neúspěšném zajištění“ (v F-Linku na záložce Komunikace) příslušnému uživateli, který se snažil systém zajistit nebo správci systému.

Pro zrušení indikace neúspěšného zajištění je nutné v menu LCD klávesnic stisknout položku „Zruš varovnou indikaci“ nebo při profilu systému „Výchozí“ opětovným zajištěním dané sekce.

9.13 Hlášení událostí uživatelům

Všechny události, které se zasílají uživatelům jsou rozdělené do čtyř základních skupin. Jednotlivé skupiny je možno libovolně přidělovat uživatelům. Uživateli, kterému bude přiřazena nějaká skupina, se budou zasílat reporty, které budou do této skupiny přiřazeny. V případě, že rozdělení do čtyř skupin nepostačuje, lze využít další dvě tzv. vlastní skupiny (Vlastní 1, Vlastní 2) do kterých je možné přesouvat události a přidělovat je vybraným uživatelům.

Přehledová tabulka reportovaných událostí přednastavených do skupin:

Pořadí	Událost	Skupina
1	Zajištění	SMS o zajištění / odjištění (3)
2	Odjištění	SMS o zajištění / odjištění (3)
3	Částečné zajištění	SMS o zajištění / odjištění (3)
4	Výpadek sítě 30 minut	Poplachové SMS (1) / Poplach voláním (2)
5	Obnova sítě po 30 min	Poplachové SMS (1) / Poplach voláním (2)
6	Poplach okamžitý	Poplachové SMS (1) / Poplach voláním (2)
7	Poplach okamžitý zrušení	Poplachové SMS (1) / Poplach voláním (2)
8	Poplach zpožděný	Poplachové SMS (1) / Poplach voláním (2)
9	Poplach zpožděný zrušení	Poplachové SMS (1) / Poplach voláním (2)
10	Sabotážní poplach	Poplachové SMS (1) / Poplach voláním (2)
11	Sabotážní poplach zrušení	Poplachové SMS (1) / Poplach voláním (2)
12	Požární poplach	Poplachové SMS (1) / Poplach voláním (2)
13	Požární poplach zrušení	Poplachové SMS (1) / Poplach voláním (2)
14	Únik plynu	Poplachové SMS (1) / Poplach voláním (2)
15	Tíseň	Poplachové SMS (1) / Poplach voláním (2)
16	Tíseň zrušení	Poplachové SMS (1) / Poplach voláním (2)
17	Zdravotní potíže	Poplachové SMS (1) / Poplach voláním (2)
18	Zaplavení	Poplachové SMS (1) / Poplach voláním (2)
19	Překročení pokusů o zadání kódu	Poplachové SMS (1) / Poplach voláním (2)
20	Zajištění s aktivní periferií (je-li zapnuto potvrzování)	Poplachové SMS (1) / Poplach voláním (2)
21	Sekce bez pohybu	Poplachové SMS (1) / Poplach voláním (2)
22	Přehřátí - aktivace	Poplachové SMS (1) / Poplach voláním (2)
23	Přehřátí - deaktivace	Poplachové SMS (1) / Poplach voláním (2)
24	Zamrznutí – aktivace	Poplachové SMS (1) / Poplach voláním (2)
25	Zamrznutí – deaktivace	Poplachové SMS (1) / Poplach voláním (2)
26	Start systému (mimo servis)	Poruchové SMS (4)
27	Nízká baterie periferie	Poruchové SMS (4)
28	Obnova baterie periferie	Poruchové SMS (4)
29	Porucha (periferie, komunikátor)	Poruchové SMS (4)
30	Konec poruchy	Poruchové SMS (4)
31	Vstup do servisu	Poruchové SMS (4)
32	Konec servisu	Poruchové SMS (4)
33	Vstup do režimu údržba	Poruchové SMS (4)
34	Opuštěná režimu údržba	Poruchové SMS (4)
35	Nízký AKU	Poruchové SMS (4)
36	Obnova AKU	Poruchové SMS (4)
37	Porucha PCO	Poruchové SMS (4)
38	Obnova PCO	Poruchové SMS (4)
39	Zarušení RF	Poruchové SMS (4)
40	Konec zarušení RF	Poruchové SMS (4)
41	Nízký kredit	Poruchové SMS (4)

Přednastavené přiřazení událostí rozlišovaných systémem do skupin uvádí tabulka. Při vzniku události je systémem generována SMS ve formátu: **Název instalace, Čas, Událost, Zdroj události, Sekce, Čas**

Příklad ústřednou odeslané SMS:

JABLOTRON	(název instalace)
17:01:10, Poplach zpožděný	(čas události, událost)
Magnet na dveřích, Přízemí	(název detektoru, název sekce)
17:01:25, Poplach okamžitý	(čas události, událost)
Pohyb schodiště, Horní patro	(název detektoru, název sekce)
Čas 17:01 22.7.	(čas odeslání)

9.14 Poskytované akustické signalizace

Akustické signalizace v systému mohou nejen hlásit poplachový stav, ale také upozorňovat na další stavy nebo změny stavů, viz tabulka. **Akustické signalizace klávesnice / čtečky:**

Zvuk	Popis aktivity
Jedno krátké pípnutí	Potvrzení stisku klávesy
Jedno dlouhé pípnutí	Aktivace segmentu, zajištění sekce nebo zapnutí PG
Dvě dlouhá pípnutí	Deaktivace segmentu, odjištění sekce nebo vypnutí PG
Opakující se dvě dlouhá pípnutí	Neúspěšné zajištění
Tři dlouhá pípnutí	Odjištění sekce s indikací paměti poplachu
Trvalé pípání	Odchodové zpoždění
Trvalé nepřerušované pískání	Příchodové zpoždění
	Poplach

Akustické signalizace sirén vnitřní / venkovní:

Zvuk	Popis aktivity
Jedno krátké pípnutí	Zajištění sekce
	Zapnutí PG výstupu
Dvě krátká pípnutí	Odjištění sekce
	Vypnutí PG výstupu
Tři krátká pípnutí	Odjištění sekce s indikací paměti poplachu
	Neúspěšné zajištění
	Zajištění s aktivní periferií (pouze do verze FW13)
Trvalé rychlé pípání	Signalizace stavu PG – rychlé pípání
Trvalé pomalé pípání	Odchodové zpoždění
	Signalizace stavu PG – pomalé pípání
Trvalé nepřerušované pískání	Příchodové zpoždění
	Signalizace stavu PG – trvalé pískání
Houkání	Poplach v sekci
Melodie (1-4) *	Signalizace stavu PG

*pouze u sirén, které tuto funkci podporují

Akustické signalizace požárních detektorů (kouř, teplota, plyn):

Zvuk	Popis aktivity
Trvalé rychlé pípání	Požární poplach
Trvalé houkání	

9.15 Časové omezení přístupu uživatelům

Použití funkce omezení přístupu je určeno pro vybrané uživatele rozdělené až do čtyř skupin. Každé skupině lze přidělit různá časová oprávnění pro vstup do přidělených sekcí dle určeného týdenního kalendáře. Umožňuje tak každé skupině uživatelů povolit odjištění vybrané sekce ve dvou vymezených časových úsecích (Interval 1 a Interval 2) pro každý den v týdnu zvlášť. Příklad použití skupin: ve firmě to mohou být úklidové čtyři, dělníci, vedoucí a manažeři nebo třeba v mateřské školce to mohou být uklízečky, kuchařky, učitelky a rodiče dětí.

Každý uživatel systému, kterému má být omezen přístup dle nastavených kalendářů, musí mít ve svém nastavení „Časového omezení přístupu“ volbu „Skupina 1“ až „Skupina 4“, která představuje jednotlivé skupiny uživatelů.



Omezení přístupu lze použít výhradně jen na uživatele systému s oprávněním „Uživatel“. Pokud se bude uživatel se zapnutým omezením snažit o odjždění své sekce v blokováném čase, systém mu to neumožní a pokud by se uživatel již nacházel ve střežené zóně, bude po dočasování příchodového zpoždění vyhlášen standardní poplach vloupáním. Uživatel ho bude mít oprávnění zrušit, ale odjít se mu v blokováném čase nepodaří.

Na dalších obrázcích jsou příkladové varianty nastavení povolení přístupu vybraným uživatelům na „Skupinu 1“ ve kterém je omezen vstup do „Sekce 1“. V pondělí a úterý povolen přístup od 5:00 rána do 20:59. Ve středu až pátek je přístup povolen od 5:00 do 11:59 a potom od 14:00 do 20:00 hodin. V sobotu a neděli není vůbec přístup povolen.

Skupina...	Výběr přístupu pro uživatele	Poznámka
1	Ne	
2	Ne	
3	Ne	
4	Ne	

	Interval 1		Interval 2		
	Od	Do	Od	Do	
Pondělí	05:00	20:59	00:00	00:00	<input type="checkbox"/> Bez omezení
Úterý	02:59	05:00	00:00	00:00	<input type="checkbox"/> Bez omezení
Středa	00:00	11:59	14:00	20:00	<input type="checkbox"/> Bez omezení
Čtvrtek	05:00	11:59	14:00	20:00	<input type="checkbox"/> Bez omezení
Pátek	05:00	11:59	14:00	20:00	<input type="checkbox"/> Bez omezení
Sobota	00:00	23:59	00:00	00:00	<input checked="" type="checkbox"/> Bez omezení
Neděle	00:00	23:59	00:00	00:00	<input checked="" type="checkbox"/> Bez omezení

Pro nastavení omezení přístupu je v F-Linku na záložce Uživatelé stejně pojmenované tlačítko, kterým se vstupuje na nastavení skupin přístupů pro každou sekci zvlášť.

9.16 Možnosti vypnutí a blokování

9.16.1 Vypnutí

Před zajištěním systému může vzniknout situace, při které je třeba záměrně vyřadit ze střežení nějakou periferii (např. garáž z důvodů stavebních činností nebo ponechání psa v jinak běžně střežené místnosti). Tato možnost se nazývá **Vypnutí periferie**, je dostupná v menu LCD klávesnice nebo pomocí programu JA-100-Link a lze provést ve dvou úrovních dle oprávnění uživatele:

1. **Blokování vstupu (zkratka BLK)** - funkce slouží k vypnutí vstupu detektoru (blokuje aktivaci). Systém ignoruje aktivace periferie = nevyhlásí poplach, reporty ani aktivaci PG. Sabotáž, poruchy či hlášení vybitých baterií jsou však stále dále hlídány. V JA-100-Linku signalizováno žlutým puntíkem. Oprávnění na blokování má Správce a Servisní technik.
2. **Vypnutí periferie (zkratka VYP)** - funkce slouží k vypnutí celého detektoru. Systém ignoruje veškeré funkce periferie = nevyhlásí žádné poplachu, poruchy, reporty, aktivace PG, ani sabotáže. V JA-100-Linku signalizováno červeným puntíkem. Oprávnění na vypnutí periferie má pouze Servisní technik.

Vypnout lze nejen periferii, ale také uživatele mimo pozice 0 (servis) a 1 (správce), PG výstup nebo také kalendářní akci. Vypnutí trvá až do zrušení, které se provádí stejným postupem.

Upozornění: *Vypnout ani blokovat nelze ústřednu nebo periferii, která má nastavenou reakci Tíseň!*

9.16.2 Blokování při zajišťování

Během zajišťování sekce může dojít k situaci, že některá periferie zůstane aktivní (např. otevřené okno nebo balkon, zaplavený detektor ve sklepě apod.). Systém na vzniklou situaci při zajišťování sekce může upozornit, a po potvrzení mohou nastat dvě možnosti chování systému dle nastavení programovacího parametru

Blokování při zajišťování:

1. **Blokování zapnuto** – Zapnutím této volby se budou aktivní detektory při zajišťování sekce blokovat, tzn. nemohou po celou dobu zajištění sekce vyvolat poplach.
2. **Blokování vypnuto** – Vypnutím této volby se budou aktivní detektory při zajištění pouze přemostovat. Po zklidnění detektoru začne opět hlídat a bude tak moci vyvolat poplach. Vzniká tak však riziko vyvolání falešného poplachu - např. okno otevřené průvanem.

9.17 Nepoplachové funkce systému

Zabezpečovací systém umožňuje oprávněným uživatelům ovládnání nejen stavů střežení sekcí, ale také ovládnání (zapínání, vypínání) programovatelných výstupů, které pomocí reléových nebo polovodičových modulů mohou spínat zařízení (signalizátory, semaforey, indikátory stavů zajištěnosti nebo povolení přístupu) či spotřebiče související se zabezpečovacím systémem (osvětlení při pohybu, klimatizace při vstupu do místnosti, ovládnání nebo blokování topení při otevřeném okně nebo zajištěné sekci) nebo zcela samostatné zařízení tzv. domácí automatizace (např. otevírání elektrické brány, garážových vrat, topení, zalévání).

Funkce PG	Popis	Příklad použití
Zapni/Vypni	Bistabilní stav výstupu, který může být změněn jakýmkoliv povelem a libovolnou periferií	Ruční zapínání spotřebičů ze segmentu, SMS povelom nebo periferií ze systému s možností ručního vypnutí bez omezení. Typicky ovládnání topení, klimatizace, osvětlení
Impuls	Monostabilní stav výstupu s přesně definovaným časem	Impulsní spínání většinou dalších řídicích obvodů jako např. povel pro ovládnání závor, el. vrat, garážových vrat, el. rolet a žaluzií, zavlažování, otevírání propouštěcích zámek apod.
Kopíruj	Stav výstupu s logickým součtem. Výstup bude zapnut, pokud bude aktivní alespoň jedna periferie, ale vypnutí nastane až pokud budou všechny ovládací periferie neaktivní.	Vhodné použití je pro signalizace nějakých jednotných nebo hromadných stavů (typ. otevřených oken, dveří, garážových vrat apod.) na segmentu klávesnice. Podobným způsobem mohou být také pomocí PG výstupů signalizovány stavy sekcí, poplachů, paměti poplachů, poruch a jiných událostí u kterých je začátek i konec jasně definován.
Kopíruj s přesahem	Monostabilní stav výstupu s definovaným časem sepnutí s možností dalšího prodloužování	Typické nastavení výstupu je pro ovládnání osvětlení při aktivitě např. pohybového detektoru, který každou svou aktivací nastaví a tím i prodlouží čas svícení.
Kopíruj po zpoždění	Časem zpožděný stav výstupu	Nejčastější použití tohoto výstupu je pro signalizaci příliš dlouho otevřených garážových vrat, např. z důvodu zapomenutí jejich zavření. Signalizace může být otická na segmentu klávesnice, ale také akustická z klávesnice nebo vnitřní či venkovní sirény.
Změň stav	Bistabilní stav výstupu	Výstup určený pro cyklické ovládnání (zapínání a vypínání) např. od pulsující periferie, autorizací nebo pouhým prozvoněním z autorizovaného telefonního čísla.

Systém nabízí uživateli také funkce měření teplot pomocí detektorů teploty nebo termostatů, kterou zobrazuje na LCD klávesnicích a v aplikaci MyJABLOTRON, dále měření, počítání a hlídání spotřeby např. elektrické energie, plynu nebo průtoku vody či jiných médií. K tomu je určen čítač impulzů JA-150EM-DIN v kombinaci s měřicím zařízením (elektroměr, plynoměr, vodoměr atd.). Více viz aplikační doporučení v MyCOMPANY v sekci MySTORAGE.

10 Nastavení systému programem F-Link

Systém JABLOTRON se nastavuje výhradně počítačem, pomocí programu F-Link. Aktuální verzi programu si F-Link od verze 1.4.0 získává aktualizací ze serveru Jablotron, nebo si ji lze po přihlášení stáhnout z webového rozhraní MyCOMPANY na www.myjablotron.com.

Program F-Link lze hned po spuštění úvodního okna pro výběr připojení přepnout do příslušného jazykového prostředí kliknutím na ikonu pro změnu jazyka (vláječku). Tuto změnu lze provést kdykoliv později. Úvodní okno nabízí tyto možnosti:

1. **Spojení lokální** – pro spojení počítače s ústřednou je nutný USB kabel (s koncovkami A-B).
2. **Spojení dálkové** – nabídne výběr databáze z uložených souborů a umožní navázat dálkové spojení. K navázání vzdálené komunikace s ústřednou je nutný přístup počítače k internetu a v ústředně instalován GSM komunikátor. Použitá SIM karta v komunikátoru musí mít aktivované datové přenosy dat GPRS. K bezproblémovému spojení musí být splněny další požadavky jako např. povolená vzdálená konfigurace v ústředně, správný registrační kód, znalost servisního kódu, ale také dostatečný GSM signál v místě ústředny nebo připojení k síti LAN.
3. **Offline nastavení** – umožní přístup k informacím o nastavení ústředny. Lze se tak dostat např. k seznamu periferií nebo k poznámkám o poslední výměně baterií apod.

Programem F-Link je také možné měnit jazyk ústředny pro komunikaci s uživateli. Jazykem se rozumí nejen zobrazované texty LCD klávesnice nebo zprávy zasílané na mobilní telefony uživatelů formou SMS zpráv, ale také hlasové menu komunikátorů, které s uživatelem komunikují. Změnou jazyka v ústředně se mažou všechny texty v systému a proto je nutné tuto volbu provést jako první krok, ještě před instalací a pojmenováním periferií, sekcí nebo uživatelů.

Systém JABLOTRON se dodává z výroby přednastaven na komunikační jazyk "Angličtina" s možností volby na "Čeština". Další výběr jazyka v ústředně však už není možný volit libovolně, ale omezuje se užším výběrem jazyků na oblast, kam se systém exportuje. Proškolená montážní firma s účtem na webovém rozhraní MyCOMPANY www.myjablotron.com si může vyžádat kód pro otevření dalšího jazyka na Partnerské lince tel.: 800 900 096 provolba 3. Pro vygenerování kódu jazyka potřebujete znát registrační kód ústředny.

10.1 Spuštění programu F-Link a nastavení velikosti systému

1. Připojte USB kabelem počítač k ústředně – počítač provede inicializaci nového USB zařízení (při prvním připojení ústředny to může trvat delší dobu).
2. Po připojení Správce diskových jednotek zobrazuje dva nově nalezené disky: FLEXI_CFG a FLEXI_LOG. Jejich případné zobrazení ukončete Správcem diskových jednotek.
3. Spustíte program F-Link. Má-li ústředna původní nastavení z výroby, otevře se karta **Rozsah** a systém se automaticky přepne do režimu Servis. Pokud již byla ústředna dříve nastavena (byl změněn její servisní kód), vyžádá si program zadání kódu – zadává se ve formátu **nnnn** (servisní kód je z výroby 1010). V případě zapnutého prefixu (na kartě Rozsah v F-Linku) je 0*nnnn (0*1010). Volba **Zapamatovat** si uloží zadávaný kód až do uzavření databáze. Volba **Zobrazovat kód** slouží pro kontrolu nad zadávaným kódem např. při použití alfanumerické klávesnice, kde může dojít k chybě. Poznámka: Po navázání spojení přes USB kabel je znemožněno programovat změny nastavení z LCD klávesnice tím, že se v jejím menu zablokuje položka Nastavení. Po odpojení kabelu se do několika sekund položka v menu zase objeví.
4. Po správné autorizaci se může zobrazit následující hláška:

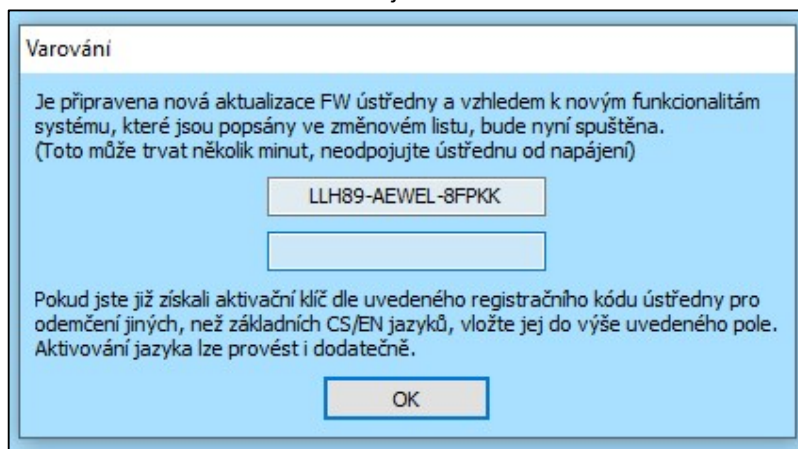

V takovém případě doporučujeme aktualizaci provést. Po potvrzení tlačítka se provede stažení nového balíčku firmware, které může trvat několik minut. Po ukončení aktualizace se zobrazí první stránka Průvodce s kartou Rozsah.

10.2 Spuštění Průvodce

1. V každé nabídnuté záložce nastavte požadované parametry a klikněte na tlačítko “Další”. Pokud nějaké nastavení omylem přeskočíte, je možné se v průvodci pohybovat zpětně i mezi již nastavenými kartami
2. Po nastavení poslední záložky stiskněte “Uložit” a průvodce ukončete tlačítkem “Zavřít”
3. Po ukončení budete dotázáni, zda-li chcete spustit průvodce instalací při dalším spuštění SW F-Link
4. Průvodce můžete ukončit kdykoliv v průběhu nastavování a to stiskem tlačítka “Zavřít”
5. Průvodce lze nezávisle a kdykoliv opět spustit v menu Ústředna / Průvodce instalací

10.3 Záložka Rozsah

V této záložce se nastavuje základní velikost systému. Nastavené údaje lze kdykoliv změnit. Hodnoty rozsahu ovlivňují velikost databáze a tím i čas pro načítání a ukládání dat (převážně vzdáleným přístupem). K provádění změn v této záložce není nutné být v režimu Servis. Při prvním spuštění SW F-Link vás průvodce postupně provede nastavením všech parametrů systému.

Průvodce

JA-103KRY Přihlášen: Servisní technik Servis v režimu SERVIS, střežení zcela vypnuto

Aktuální Historie Import

Rozsah

Čeština Jazyk

8 Počet sekcí

50 Počet periferií

50 Počet uživatelů

32 PG výstupy

JABLOTRON 100+ Název instalace

Kódy s prefixem

Povolit karty standardu EM UNIQUE 125 kHz

4 Délka kódu

Otázka

Zadejte aktivací klíč

Při prvním spuštění SW F-Link Vás průvodce postupně provede nastavením všech parametrů systému.

Postupujte následujícími kroky:

1 – V každé nabídnuté záložce nastavte požadované parametry a klikněte na tlačítko *Další*. Provedené změny se ihned uloží. Pokud nějaké nastavení omylem přeskočíte, je možné se v průvodci pohybovat zpětně i mezi již nastavenými kartami

Průvodce instalací

Popis záložky Rozsah:

Kódy s prefixem – funkce určuje způsob zadávání všech přístupových kódů při autorizaci uživatelů. Při zapnutí funkce systém vyžaduje před zadáním přístupového kódu ještě zadání jedno až třímístného pořadového čísla kódu (prefix) zakončeného hvězdičkou (např. 12*3456). V takovém případě je uživatelům umožněno si jejich kódy z LCD klávesnice libovolně měnit. Vypnutím této funkce se při autorizaci uživatelů zadává pouze tento přístupový kód. V takovém případě veškeré kódy může přidělovat a měnit výhradně Správce systému, který tak musí předejít případu, kdy by dva uživatelé měli nastavený stejný kód.

Upozornění: vypnutím parametru dojde k nevratnému smazání všech uživatelských kódů a nastavení Servisního kódu a kódu Správce do hodnot z výroby. Uživatelská oprávnění i RFID čipy a karty zavedených uživatelů zůstanou zachovány.

Povolit karty EM UNIQUE 125kHz – pokud není funkce zapnuta, lze k autorizaci uživatele používat pouze výrobcem doporučené typy RFID čipů a karet (JA-190J, JA-191J, JA-192J, JA-194J). Při zapnutí funkce jsou pak povoleny i karty dalších výrobců pracující s uvedenou frekvencí.

Délka kódu – Pro zvýšení bezpečnosti ovládnutí systému

mohou být kódy 4, 6 nebo 8 místné, a to s prefixem nebo bez něho. Při změně nastavení délky kódů se všechny použité kódy smažou a nastaví se jen kódy z výroby.

10.4 Záložka Sekce

Nastavuje vlastnosti nezávisle ovládaných střežených sekcí. K provádění změn v této záložce není nutné být v režimu Servis.

Rozsah	Sekce	Periferie	Uživatelé	PG výstupy	Reporty uživatelům	Parametry	Diagnostika	Kalendář	Komunikace	PCO
Pozice	Název sekce	Společná sekcím	Částečné zajištění	Hlásit nezajištění	Automatické zajištění	Časově omezený přístup	Stav	Poznámka		
1	Sekce 1	Ne	<input type="checkbox"/>	<input type="checkbox"/>	<input type="checkbox"/>	Ne	Odjištěna			
2	Sekce 2	Ne	<input type="checkbox"/>	<input type="checkbox"/>	<input type="checkbox"/>	Ne	Zajištěna			
3	Sekce 3	Ne	<input type="checkbox"/>	<input type="checkbox"/>	<input type="checkbox"/>	Ne	Odjištěna			
4	Sekce 4	2, 3	<input type="checkbox"/>	<input type="checkbox"/>	<input type="checkbox"/>	Ne	Odjištěna			
5	Sekce 5	Ne	<input type="checkbox"/>	<input type="checkbox"/>	<input type="checkbox"/>	Ne	Odjištěna			
6	Sekce 6	Ne	<input type="checkbox"/>	<input type="checkbox"/>	<input type="checkbox"/>	Ne	Odjištěna			
7	Sekce 7	Ne	<input type="checkbox"/>	<input type="checkbox"/>	<input type="checkbox"/>	Ne	Odjištěna			
8	Sekce 8	Ne	<input type="checkbox"/>	<input type="checkbox"/>	<input type="checkbox"/>	Ne	Odjištěna			

FW: MD6112.06.0 HW: MD15004 SN: 1400-40-3702-0086 1 2 3 4 5 6 7 8

* Takto označené položky se zobrazují pouze, je-li zapnuto **Rozšířené nastavování**.

Název sekce – pojmenování sekcí se využívá pro přehlednost v textových reportech událostí (SMS zprávách), ve výpisu paměti událostí a v zobrazování na displeji LCD klávesnic (např. Přízemí, Prodejna,...)

Společná sekcím – umožňuje nastavit, že sekce automaticky střeží, jsou-li zajištěny všechny sekce, pro které je společnou (vhodné pro chodby, schodiště a jiné společné prostory). Upozornění na omezení případného použití segmentu klávesnice pro Společnou sekci: pokud byla kterákoliv ze sekcí samostatně odjištěna, **nelze** už segmentem společné sekce odjistit zbylé sekce. Tyto sekce pak musí být odjištěny samostatně.

Částečné střežení* – umožní zajistit sekci částečně, zůstává-li někdo uvnitř (nebudou střežit detektory, které mají nastavenou reakci typu Vnitřní – viz kap. 8 Konfigurace systému). Bez zapnutí tohoto parametru nelze v sekci použít částečné zajištění.

Hlásit nezajištění* – je-li sekce odjištěna a nedojde v ní k aktivaci žádného detektoru během nastavené doby, odešle se report „Nezajištěná sekce.“ Doba se nastavuje v kartě Parametry - Hlásit nezajištění sekce po (60 až 2 880 minut).

Automatické zajištění – slouží k automatickému zajištění sekce, ve které došlo k reportu „hlásit nezajištění“. V záložce Parametry ústředny lze nastavit časový interval v minutách, po kterém dojde k automatickému zajištění. Časový interval začíná okamžikem odeslání reportu „Hlásit nezajištění“. Funkce je doplněk k „Hlásit nezajištění“ a lze ji použít pouze, pokud je zapnuta funkce „Hlásit nezajištění“

Časově omezený přístup* – umožňuje nastavit týdenní kalendář povolující vybraným uživatelům odjištění sekce, podrobně viz kap. 9.15.

Stav – tlačítko indikuje aktuální stav sekce (Odjištěna, Zajištěna, Odchodové zpoždění, Příchodové zpoždění, Částečně zajištěna, Poplach, Paměť poplachu, Vypnuta, Servis). Stiskem je možné ovládnutí sekce dle nastaveného oprávnění podle přihlášení (mění stav zajištění celkově nebo odjištěno)

Poznámka - umožňuje popsat detaily sekce pro snazší orientaci při ročních prohlídkách apod.

10.5 Záložka Periferie

Slouží pro přiřazení instalované periferie do systému a nastavují se jejich vlastnosti. V záložce se zobrazí tolik pozic, kolik jich zvolíte v záložce Rozsah. Ústředna je automaticky přiřazena na Pozici 0 do Sekce 1 a nelze ji přesunout ani vymazat. K provádění změn v této záložce je nezbytné být v režimu Servis.

Rozsah	Sekce	Periferie	Uživatelé	PG výstupy	Reporty uživatelům	Parametry	Diagnostika	Kalendář	Komunikace	PCO			
▲	F	Jméno	Typ	Sekce	Reakce	Vnitřní	Aktivuje PG	Vnitřní nast...	Dohled	Vy...	Br...	Stav	Poznámka
0		Ústředna	JA-103K	1: Sekce 1				Vstoupit				OK	
1		Periferie 1	JA-111R	1: Sekce 1				Vstoupit	<input checked="" type="checkbox"/>			OK	
2		Periferie 2	JA-114E	1: Sekce 1				Vstoupit	<input checked="" type="checkbox"/>			OK	
(69)	3	Periferie 3	JA-154E	1: Sekce 1	Žádná	<input type="checkbox"/>	Ne	Vstoupit	<input checked="" type="checkbox"/>		<input type="checkbox"/>	Baterie	
4		Periferie 4	JA-114HN [1]	1: Sekce 1	Okamžitá	<input type="checkbox"/>	4	Vstoupit	<input checked="" type="checkbox"/>		<input type="checkbox"/>	OK	
5		Periferie 5	JA-114HN [2]	1: Sekce 1	Následně zpožděná	<input type="checkbox"/>	5	Vstoupit	<input checked="" type="checkbox"/>		<input type="checkbox"/>	OK	
6		Periferie 6	JA-114HN [3]	1: Sekce 1	Zpožděná A	<input type="checkbox"/>	6	Vstoupit	<input checked="" type="checkbox"/>		<input type="checkbox"/>	OK	
7		Periferie 7	JA-114HN [4]	1: Sekce 1	Tíseň tichá	<input type="checkbox"/>	7	Vstoupit	<input checked="" type="checkbox"/>		<input type="checkbox"/>	OK	
8		Periferie 8	JA-111A	1: Sekce 1				Vstoupit	<input checked="" type="checkbox"/>	<input checked="" type="checkbox"/>		OK	
9		Periferie 9	JA-110A	1: Sekce 1	Ztišení sirén			Vstoupit	<input checked="" type="checkbox"/>			OK	
10		Periferie 10	JA-110ST	1: Sekce 1	Požár	<input type="checkbox"/>	Ne	Vstoupit	<input checked="" type="checkbox"/>			OK	
11		Periferie 11	JA-110P	1: Sekce 1	Zpožděná A	<input type="checkbox"/>	Ne	Vstoupit	<input checked="" type="checkbox"/>	<input checked="" type="checkbox"/>		VYP	
(69)	12	Periferie 12	JA-150M [1]	1: Sekce 1	Zpožděná A	<input type="checkbox"/>	3	Náhled	<input checked="" type="checkbox"/>		<input type="checkbox"/>	AKT	
(69)	13	Periferie 13	JA-150M [2]	1: Sekce 1	24 hodin	<input type="checkbox"/>	Ne	Náhled	<input checked="" type="checkbox"/>		<input type="checkbox"/>	OK	
(69)	14	Periferie 14	JA-151TH	1: Sekce 1	Žádná		Ne		<input checked="" type="checkbox"/>			OK	
(69)	15	Periferie 15	JB-EXT-TH-R	1: Sekce 1	Žádná		Ne	Náhled	<input checked="" type="checkbox"/>			OK	
16		Periferie 16	JA-110Z	1: Sekce 1				Vstoupit	<input checked="" type="checkbox"/>			TMP	
(69)	17	Periferie 17	JA-154J MS	1: Sekce 1				Vstoupit	<input type="checkbox"/>				
18		Periferie 18	Přiradit	1: Sekce 1	-	<input type="checkbox"/>	Ne		<input checked="" type="checkbox"/>				

* Takto označené položky se zobrazují, je-li zapnuto **Rozšířené nastavování**.

Jméno – využívá se v textových reportech událostí a ve výpisu paměti (př. Hlavní dveře).

Typ – zobrazuje typ přiřazené periferie: Neobsazená pozice umožňuje přiřadit novou periferii. **Přiřazování periferií** viz kap. 8.4.1 Přiřazení nebo odstranění periferií

Sekce – určuje, do které střežené sekce bude periferie reportovat události (poplach, sabotáž, porucha...).

Poznámka: rozdělení objektu do sekcí viz kap. 10.4 Záložka sekce

Reakce – určuje, jakou reakci vyvolá aktivace dané periferie. Pokud periferie žádný poplachový vstup nemá (např. sběrnicový přístupový modul), nelze ji přiřadit reakci. Úplný seznam reakcí pro periferie se zobrazí, je-li zapnuto Rozšířené nastavení. Popis všech reakcí naleznete v kap. 8.4.2 Přehled nastavitelných reakcí periferií

Vnitřní* – tento parametr je možný jen u detektorů vloupání. Signály od takto označených periferií nejsou vyhodnocovány jako poplachové, pokud je sekce zajištěna částečně. Nastavení částečného zajištění sekce viz kap. 10.4 Záložka sekce. Pokud sekce nemá částečné zajišťování povoleno, nemá nastavení tohoto parametru vliv.

Aktivuje PG* – aktivace periferie může zároveň aktivovat nastavenou reakci programovatelné výstupy PG. Tato volba je provázána s položkou PG výstupy / Aktivace / Periferií.

Vnitřní nastavení – vstup do nastavení vnitřních parametrů periferií, které jsou připojeny na sběrnici nebo mají obousměrnou bezdrátovou komunikaci. Jednotlivé periferie mají rozdílné vnitřní parametry (některé nemají žádné). Vnitřní nastavení klávesnice je popsáno v kap. 10.5.1 Konfigurace klávesnice. Pro ostatní periferie je uvedeno v jejich manuálech.

Dohled* – umožňuje vypnout kontrolu pravidelné komunikace s bezdrátovou periferií (nelze vypnout sběrnicovým prvkům). Z výroby je u bezdrátových periferií, vyjma dálkových ovladačů a tíšňových tlačítek, funkce vždy zapnutá.

Vypnutí – Vypnutí periferií lze provést ve třech úrovních dostupných dle oprávnění:

1. **Blokování vstupu** (žlutý puntík), slouží k trvalému vypnutí vstupu detektoru (zkratka BLK). Systém ignoruje aktivace periferie = nevyhlásí poplach ani aktivaci PG, ale sabotáž a poruchy jsou dále hlídány.
2. **Vypnutí periferie** (červený puntík), funkce slouží k trvalému vypnutí detektoru (zkratka VYP). Systém ignoruje veškeré funkce periferie = nevyhlásí poplach, poruchu, aktivaci PG, sabotáž, report, ...
3. **Vypnutí detekce sabotáže** (modrý puntík), slouží k vypnutí vyhodnocování sabotážních kontaktů (zkratka TMP). Systém ignoruje otevření detektoru i jeho odtržení od zadního krytu = nehlásí sabotáž

Vypnout ani blokovat nelze ústřednu a periferii, která má nastavenou reakci Tíseň.

Stav – indikuje aktuální stav periferie. OK = vše v pořádku, TMP = sabotáž, AKT = aktivován poplachový vstup, BLK = blokována, VYP = vypnutá, ERR = v poruše, ?? = periferie se nehlásí, Napájení síť = porucha napájení, Baterie = vybitá nebo odpojená baterie v periferii nebo ústředně, Dobíjí se – dobíjení zálohovacího akumulátoru v periferii nebo ústředně, BOOT = stav kdy probíhá upgrade periferie nebo pokud upgrade neproběhl správně (znovu opakujte upgrade). Najetím myši na STAV periferie se zobrazí podrobné údaje.

Poznámka – umožňuje popsat detaily periferie, např. umístění, poslední datum výměny baterií, střední sílu RF signálu při posledním testování apod.

10.5.1 Konfigurace klávesnice

- Ovládací klávesnici sestavte nejprve mechanicky. Na zvolený přístupový modul připevněte požadovaný počet ovládacích segmentů (max. 20), jejich vnitřní kabely musí být propojeny.
- Klávesnici přiřaďte na zvolenou pozici do systému (viz kap. 5 Instalace sběrnicových periférií)
- Vstupem do vnitřního nastavení klávesnice (záložka Periferie) se otevře následující karta (ukázka je pro klávesnici JA-114E, pro jiné klávesnice může být rozsah nastavení menší).

Vnitřní nastavení klávesnice:

10.5.1.1 Záložka Segmenty:

Segment	Stav	Název	Autorizace	Funkce segmentů (výběr sekce / PG)
6	🔒	SEKCE 1	<input checked="" type="checkbox"/>	Odjisti/Zajisti 1: Sekce 1
5	🔒	SEKCE 2	<input type="checkbox"/>	Odjisti/Zajisti 2: Sekce 2
4	🔒	SEKCE 3	<input type="checkbox"/>	Odjisti/Zajisti 3: Sekce 3
3	🔒	TISEŇ	<input type="checkbox"/>	Tiseň 8: Sekce 8
2	🔒	PG VÝSTUP 2	<input type="checkbox"/>	PG Vypnout/PG Zapnout 2: PG výstup 2
1	🔒	SPOLEČNÝ SEGME	<input type="checkbox"/>	Společný segment A

Volba barvy pozadí – umožňuje změnit barvu pozadí popisků segmentů

Zámečky zamčený/odemčený – zapíná zobrazení symbolů zámečků k tlačítkům segmentů ovládajících střežení sekci a symbolů koleček (prázdné / plné) pro ovládání PG výstupů. Při tisku štítků jsou symboly zohledněny.

Texty popisků ovládacích segmentů – zobrazuje se Název sekce (ze záložky Sekce) nebo Jméno PG výstupu (ze záložky PG výstupy). Vlastní popis pro tisk lze editovat kliknutím na příslušný text. Pro tisk štítků do segmentů slouží tlačítko **Tisknout popisky** (dole v liště karty).

Tisknout popisky – umožňuje na instalované tiskárně přímý tisk popisků štítků s přednastavenými texty. Texty lze upravit kliknutím na segment čímž dojde k uložení změněných textů do databáze a zároveň se propíší do cloud do aplikace MyJABLOTRON. S výhodou lze použít tiskárnu štítků PT-P700 ze sortimentu Jablotronu, která umožňuje automatické střihání dle požadovaného rozměru štítku.

Import – tlačítko import umožňuje kopírování nastavení klávesnice podle další stejné klávesnice v systému, například pokud má objekt více vchodů a je potřeba u všech mít klávesnice se stejnými funkcí. Kopírování je možné jen z klávesnic stejného typu. Tuto funkci můžete využít také při výměně vadné klávesnice za novou. Tlačítko Import vám nabídne historii posledních nastavení klávesnice na dané pozici periferie.

Autorizace – pro zapínání i vypínání střežení se vyžaduje autorizace uživatele. Po vypnutí parametru lze ovládat segmenty bez autorizace s výjimkou funkce Odjisti sekci, pro kterou je autorizace vyžadována vždy. U zapínání a vypínání PG výstupů platí nastavení funkce Autorizace / bez autorizace pro oba stavy.

Funkce segmentů – vlevo se vybírá funkce segmentu, vpravo sekce nebo PG výstup, ke kterým se vybraná funkce přiřazuje. Segmentu lze přiřadit funkce:

Tab. 10

Žádná	segment vypnutý, jako rezerva pro budoucí použití
Odjisti / Zajisti	ovládání sekce. Indikace segmentu: sekce odjištěna = zelená, zajištěna = červená.
Odjisti / Částečně zajisti	umožňuje zapnout jen režim částečného střežení sekce (je-li povoleno v záložce Sekce). Indikace segmentu: sekce odjištěna = zelená, částečně zajištěná = žlutá,
Odjisti / Částečně zajisti / Zajisti	umožňuje volit úroveň zajištění. Prvním stiskem pravého tlačítka (Zajisti) se nabídne částečné střežení, opakovaným stiskem kompletní zajištění. Pro tuto volbu musí mít sekce povoleno částečné střežení v záložce Sekce. Indikace segmentu: sekce odjištěna = zelená, částečně zajištěná = žlutá, plně zajištěna = červená.
Indikuje sekci	segment pouze zobrazuje stav sekce, neumožní její ovládání (vhodné např. k signalizaci stavu společných sekci, schodiště apod.) V případě vyvolání poplachu umožňuje jeho zrušení stiskem zeleného tlačítka segmentu a následnou platnou autorizací uživatele.
Tíseň	segment umožní vyvolat tichý tíšňový poplach. Po stisku pravého tlačítka se odešle bez akustické signalizace report Tíseň ze sekce, pro kterou je funkce přiřazena. Tíseň může být také tzv. Odložená s nastavitelným časem a možností zrušení před dočasováním (viz Odložená tíseň). U zajištěné sekce nedojde k jejímu odjištění.
Požár	segment umožní vyvolat požární poplach. Po stisku pravého tlačítka bliká segment červeně po dobu tří sekund (během této doby lze akci zrušit stiskem tlačítka Odjisti). Poté se vyvolá požární poplach ze sekce, do které je segment nastaven.
Hlasitá tíseň	segment umožní vyvolat hlasitý poplach. Po stisku se vyvolá hlasitý tíšňový poplach ze sekce, do které je segment nastaven. Hlasitá tíseň může být také tzv. Odložená s nastavitelným časem a možností zrušení před dočasováním (viz Odložená tíseň). U zajištěné sekce nedojde k jejímu odjištění.
Zdravotní obtíže	segment umožní vyslat report zdravotní potíže (bez poplachu sirén). Po stisku tlačítka bliká segment červeně po dobu tří sekund (během této doby lze akci zrušit stiskem tlačítka Odjisti). Poté se segment vrátí do klidového stavu a systém odešle report Zdravotní potíže ze sekce, do které je segment nastaven.
PG Vypnout / PG Zapnout	segment umožní ovládat PG výstup. Indikace: PG neaktivní = zelená, PG aktivní/zapnut = červená.
PG Zapnout	segmentem lze PG výstup jen zapnout (např. zapnutí světel na nastavenou dobu)
PG Vypnout	segmentem lze PG výstup jen vypnout (např. funkce nouzového STOP tlačítka)
Indikuje PG	segment pouze indikuje stav PG výstupu, bez možnosti ovládání (červená hlásí aktivní stav)
PG indikuje inverzně	segment pouze indikuje stav PG výstupu obrácenou logikou (zelená hlásí aktivní stav), bez možnosti ovládání
Společný segment A / B	Umožní současné ovládání jedním segmentem více sekci, které mají na klávesnici své samostatné segmenty. Po stisku tlačítka na společném segmentu se hromadně vykoná Odjisti/Zajisti pro vybrané segmenty sekci. V případě, že některé sekce ovládané ze Společného segmentu jsou zajištěné a jiné odjištěné, dojde po použití Společného segmentu k Odjištění/Zajištění zbývajících segmentů. Pokud některý z vybraných segmentů má povoleno Částečné zajištění (podrobně viz 8.5 Částečné střežení), pak Společný segment vykoná na: 1. stisk Zajisti = částečné zajištění, 2. stisk Zajisti = plné zajištění. Funkci Společného segmentu není vhodné kombinovat s funkcí Sekce/Společná sekci. Indikace Společného segmentu: všechny sekce odjištěny = zelená, všechny plně zajištěny = červená, jakákoliv zajištěná (částečně zajištěná) = žlutá. Na jedné klávesnici mohou být maximálně 2 společné segmenty. Přiřazení sekci do Společného segmentu se volí v horní záložce Společný segment. Poznámka: Položka „Společný segment x“ se nabídne až pokud jsou na modulu použity více než dva segmenty k ovládání sekci.
PG indikuje / ovládá	Segment umožňuje ovládat odlišný PG výstup než který opticky signalizuje. U této volby se se prvním parametrem vybírá PG výstup pro signalizaci a druhým (doplňujícím) se PG výstup ovládá. Funkce se využívá např. pro ovládání garážových vrat pulsem PG výstupu, přičemž ovládací segment zobrazuje skutečný stav vrat čtený z dveřního detektoru.

10.5.1.2 Záložka Nastavení:

Nastavení přístupového modulu na pozici 2 (JA-114E)

Segmenty **Nastavení** Společný segment 2 Pozice Periferie 2 Jméno

Akustická signalizace vybraných sekcí:

- Zvýšená hlasitost
- Poplach
- Příchodové zpoždění
- Odchodové zpoždění
- Odchodové zpoždění při částečném zajištění
- Změny stavu na segmentu

Režim den: **Režim noc:**

Segmentů
Klávesnice
Displeje

Akustická signalizace v sekcích:

- 1: Sekce 1
- 2: Sekce 2
- 3: Sekce 3
- 4: Sekce 4
- 5: Sekce 5
- 6: Sekce 6
- 7: Sekce 7
- 8: Sekce 8

Funkce:

Trvale zapnuta RFID čtečka

1. Trvale Nastavení optické indikace

- Indikuje změny stavu PG
- Indikuje odjištěný stav
- Indikuje zajištěný stav
- Autorizace odjisti sekci s probíhajícím příchodovým zpožděním
- Podsvícení displeje zhasíná po 5 s

3 Odložení tísňe [s]

Zobrazovat na displeji:

1.řádek Teplota: 14: Periferie 14

2.řádek Teplota: 15: Periferie 15

- Datum a čas

Výběr sekcí pro ovládání z menu:

- 1: Sekce 1
- 2: Sekce 2
- 3: Sekce 3
- 4: Sekce 4
- 5: Sekce 5
- 6: Sekce 6
- 7: Sekce 7
- 8: Sekce 8

Tisknout popisky Import OK

Akustická signalizace vybraných sekcí:

Zvýšená hlasitost	Nastavení hlasitosti signalizací kromě poplachu
Poplach	signalizace při poplachu (zvuk sirény)
Příchodové zpoždění	trvalé pískání při příchodovém zpoždění
Odchodové zpoždění	pomalé pípání (1/sek)
Odchodové zpoždění při částečném zajištění	pomalé pípání (z výroby vypnuto)
Změny stavu na segmentech	jedním pípnutím při změně

Funkce:

RFID čtečka	Pro úsporu energie lze omezit činnost čtečky pouze na 3 s od stisku jejího krytu. Čtečku RFID je také možné zcela vypnout. Pro bezdrátové klávesnice a přístupové moduly toto nastavení platí, pokud jsou napájeny trvale z externího zdroje, jinak se jejich RFID čtečka při vypínání vždy automaticky	
	Trvale zapnuta	Stále zapnutí RFID čtečky. U sběrnicové klávesnice nerespektuje nastavení probuzení.
	Stiskem zapnuta	Probuzení RFID čtečky na 3 s po aktivaci klávesnice.
	Vypnuta	Trvalé vypnutí RFID čtečky.
	Stiskem nebo požadavkem na autorizaci zapnuta	Probuzení RFID po aktivaci na klávesnici nebo požadavkem na autorizaci
Nastavení optické indikace		
	1. Trvale	Sběrnicová indikuje trvale. Bezdrátová klávesnice indikuje trvale pouze s externím napájením. Bez externího napájení se chová dle volby 2.

	2. Změnou stavu sekce - klávesnice	Změna stavu sekce / PG jsou indikovány pouze na daném segmentu. Příchodové zpoždění a poplach je indikován celou klávesnicí.
	3. Změnou stavu sekce - segment	Změna stavu sekce, PG, příchodové zpoždění a poplach jsou indikovány pouze na daném segmentu.
	4. Změnou stavu segmentu	Příchodové zpoždění a poplach jsou signalizovány pouze akusticky. Změna stavu sekce a PG je indikována pouze na daném segmentu. Tato volba je nastavena z výroby.
	5. Příchodem a poplachem	Příchodové zpoždění a poplach jsou indikovány na daném segmentu. Změna stavu sekce a PG nejsou indikovány vůbec.
	6. Pouze po stisku	Klávesnice opticky i akusticky indikuje až po otevření předního krytu, stisku klávesy, segmentu nebo předního krytu.
Indikuje změny stavu PG	Optická indikace změny stavu PG na segmentu. Vztahuje se k Nastavené optické indikace volba 2 až 4. Pokud je vypnutá, změny stavu PG na segmentu se opticky neindikují.	
Indikuje odjištěný stav	Segmenty klávesnice indikují bez zadání platné autorizace odjištěný stav. Při vypnutí volby, indikují tento stav jen po dobu platné autorizace.	
Indikuje zajištěný stav	Segmenty klávesnice indikují bez zadání platné autorizace zajištěný stav. Při vypnutí volby, indikují tento stav jen po dobu platné autorizace.	
Autorizace odjistí sekci s probíhajícím příchodovým zpožděním	pouhým zadáním kódu nebo přiložením čipu se odjistí sekce, ve které probíhá příchodové zpoždění (pokud k ní má uživatel oprávnění). U bezdrátových klávesnic je možno takto provést autorizaci až poté, kdy je na nich vyhlášeno příchodové zpoždění. UPOZORNĚNÍ: Tuto volbu není vhodné aplikovat na Společnou sekci. V takovém případě může dojít k nežádoucímu odjištění všech sekcí přiřazených ke společné sekci, případně i celého systému (pokud se nejprve stiskne tlačítko odjištění a poté provede autorizace).	
Podsvícení displeje zhasíná po 5 sekundách	Zapnutím volby, bude podsvícení displeje zhasínat 5 s po poslední provedené volbě (stisku klávesy, segmentu nebo předního krytu). Pokud bude volba vypnutá, podsvícení displeje zhasíná ve stejný okamžik jako zbytek klávesnice. Zapnutím volby se u bezdrátové klávesnice prodlužuje životnost baterií.	
Odložení tísňe	Funkce pro vyhlášení tísňového poplachu (tichého nebo hlasitého) s nastavitelným zpožděním, během kterého lze poplach zrušit. Aktivace i deaktivace se provádí segmentem nastaveným na funkci Tíseň nebo Hlasitá tíseň. Pravým tlačítkem segmentu se spouští časování a levým tlačítkem se časování ruší. Pokud je nastavena Autorizace, je vyžadována pro aktivaci i pro deaktivaci. Zpoždění je nastavitelné od 1 do 255 sekund.	

Zobrazovat na displeji:

1. řádek	umožňuje zadat text, který se zobrazí na 1. řádku LCD displeje klávesnice v případě, že není zobrazena žádná jiná důležitější informace, např. název firmy, název objektu nebo popis k teplotě teploměru apod.
2. řádek	umožňuje zadat text, který se zobrazí na 2. řádku LCD displeje klávesnice v případě, že není zobrazena žádná jiná důležitější informace, např. název firmy, název objektu nebo popis k teplotě teploměru apod.
Datum a čas	možnost zobrazovat datum a čas ústředny.
Teplota	možnost zobrazovat na displeji teplotu 1. teploměru nebo termostatu
Teplota	možnost zobrazovat na displeji teplotu 2. teploměru nebo termostatu

Intenzita svitu:

Segmentů	nastavení svitu LED na segmentech
Klávesnice	nastavení podsvícení klávesnice
Displeje	nastavení podsvícení LCD displeje

Poznámka: Intenzitu svitu lze nastavit rozdílně pro režim den a noc, případně také ztlumit akustickou signalizaci klávesnice

Akustická signalizace v sekcích – umožňuje vybrat sekce, pro které bude klávesnice akusticky signalizovat poplchy, odchodové a příchodové zpoždění, ovládání PG výstupů atd. v rozsahu dle předcházejících nastavení.

Výběr sekcí pro ovládání z menu – v LCD klávesnici lze určit, které sekce lze zajišťovat a odjišťovat z menu. Lze tak například vytvořit klávesnici, která běžně ovládá 2 sekce pomocí segmentů, ale v případě potřeby může použitím menu ovládat i jiné sekce domu.

10.5.1.3 Záložka Společný segment:

Nastavení přístupového modulu na pozici 2 (JA-114E)

Segmenty Nastavení **Společný segment** 2 Pozice Periferie 2 Jméno

Společný segment A

- SEKCE 1
- SEKCE 2
- SEKCE 3

Tisknout popisky Import OK

Umožní současné ovládání více sekcí jedním segmentem. Sekce musí mít na klávesnici nastaveny samostatné segmenty. Po stisku tlačítka na společném segmentu se hromadně vykoná Odjisti/Zajisti pro vybrané segmenty sekcí. V případě, že některé sekce ovládané ze Společného segmentu jsou zajištěné a jiné odjištěné, dojde po použití Společného segmentu k Odjištění/Zajištění zbývajících sekcí. Pokud některý z vybraných segmentů má povoleno Částečné zajištění (podrobně viz 8.5 Částečné střežení), pak Společný segment vykoná na: 1. stisk Zajisti = částečné zajištění, 2. stisk Zajisti = plné zajištění. Společný segment umožňuje druhým stiskem překlenout aktivní detektor v některé sekci, pokud má nastaveno Způsob zajišťování "Zajistí s upozorněním" nebo "Zajistí po potvrzení" aniž by druhým stiskem ovlivnil ostatní segmenty nastavené na "jedním stiskem zajisti částečně a druhým celkově".

Indikace Společného segmentu: Všechny sekce odjištěny = zelená, všechny plně zajištěny = červená, jiný stav zajištění (částečně zajištěná sekce, část zajištěna, část odjištěna) = žlutá. Pro určení sekcí do Společného segmentu se volí v horní záložce **Společný segment**.

Na jedné klávesnici mohou být dva segmenty s funkcí společný segment. Sekce může být vybraná pro oba společné segmenty.

Poznámky:

- Položka „Společný segment x“ se nabídne, až pokud jsou na modulu použity více než dva segmenty k ovládání sekcí.
- Na společný segment není vhodné zařazovat sekci nastavenou jako Společná sekce.

10.5.2 Nastavení vnitřní sirény:

Akustická signalizace poplachu v sekcích – volí sekce, pro které bude sirénou hlásit poplach

Reakce – vybírá hlášení poplachu EW (venkovní hlášení poplachu) nebo IW (vnitřní hlášení poplachu). Rozdíl popisuje tabulka 8.4.1. Přehled poplachových výstupů

Houkání sirény – výběr způsobu houkání: Přerušované (50/50) / Nepřerušované (kontinuální)

Omezení délky houkání – omezení maximální doby houkání na 1 až 5 minut (za předpokladu že je poplach ústředny delší, jinak končí s ústřednou)

Vyšší hlasitost – možnost nastavit hlasitost signalizace příchodového a odchodového zpoždění a signalizace při ovládní PG výstupů. Neovlivňuje houkání při poplachu, u kterého je vždy maximální hlasitost.

Pípnutí při ovládní sekcí – akustické potvrzení změny stavu sekcí

Pípat příchodové a odchodové zpoždění – akustická signalizace příchodového a odchodového zpoždění

Signalizace PG – akustické potvrzení změny stavu PG výstupů. Umožní vybrat z nabídky zvuků pro akustické rozlišení signalizace, např. jinak signalizuje reakci na stisk zvonkového tlačítka a jinak aktivaci magnetu při otevření dveří.

Test – tlačítko pro 3sekundové otestování akustické i optické signalizace poplachu

10.6 Záložka Uživatelé

Zakládá nové uživatele systému a nastavuje jejich oprávnění. V záložce se zobrazí tolik pozic, kolik jich zvolíte v záložce **Rozsah**. K provádění změn v této záložce není nutné být v režimu Servis.

Pozice	Jméno	Telefonní číslo	Kód	Karta	Oprávnění	Vzor	Povolit zm...	Časové ...	Sekce	PG	Report...	Proz...	V...	Poznámka
0	Servis		****	0	Servis	Ne		Ne	1 až 8	1 až 32	<input checked="" type="checkbox"/>			
1	Správce		****	1	Správce	Ne	<input checked="" type="checkbox"/>	Ne	1 až 8	1 až 32	<input checked="" type="checkbox"/>			
2	Uživatel 2			0		Ne			Ne	Ne	<input checked="" type="checkbox"/>			
3	Uživatel 3			0		Ne			Ne	Ne	<input checked="" type="checkbox"/>			
4	Uživatel 4			0		Ne			Ne	Ne	<input checked="" type="checkbox"/>			
5	Uživatel 5			0		Ne			Ne	Ne	<input checked="" type="checkbox"/>			
6	Uživatel 6			0		Ne			Ne	Ne	<input checked="" type="checkbox"/>			
7	Uživatel 7			0		Ne			Ne	Ne	<input checked="" type="checkbox"/>			
8	Uživatel 8			0		Ne			Ne	Ne	<input checked="" type="checkbox"/>			
9	Uživatel 9			0		Ne			Ne	Ne	<input checked="" type="checkbox"/>			
10	Uživatel 10			0		Ne			Ne	Ne	<input checked="" type="checkbox"/>			
11	Uživatel 11			0		Ne			Ne	Ne	<input checked="" type="checkbox"/>			
12	Uživatel 12			0		Ne			Ne	Ne	<input checked="" type="checkbox"/>			
13	Uživatel 13			0		Ne			Ne	Ne	<input checked="" type="checkbox"/>			
14	Uživatel 14			0		Ne			Ne	Ne	<input checked="" type="checkbox"/>			
15	Uživatel 15			0		Ne			Ne	Ne	<input checked="" type="checkbox"/>			
16	Uživatel 16			0		Ne			Ne	Ne	<input checked="" type="checkbox"/>			
17	Uživatel 17			0		Ne			Ne	Ne	<input checked="" type="checkbox"/>			
18	Uživatel 18			0		Ne			Ne	Ne	<input checked="" type="checkbox"/>			

* Takto označené položky se zobrazují, je-li zapnuto **Rozšířené nastavování**.

Jméno – pojmenování uživatele se využívá v textových reportech událostí, ve výpisu paměti událostí, v záložkách pro reporty, v nastavení oprávnění nebo při autorizaci na klávesnici s LCD displejem.

Telefonní číslo – používá se pro reportování událostí, dále pro identifikaci uživatele při ovládní systému telefonem pomocí hlasového menu či pro aktivaci PG výstupů prozvoněním a SMS. Telefonní číslo je nutné uvádět vždy v mezinárodním formátu (př. +420710123456).

Kód – přístupový kód uživatele se zadává ve formátu **p*nnnn** (**p = prefix (číslo pozice)**, ***** = **oddělovač**, **nnnn = 4 číslice**). V případě vypnutého prefixu (na kartě Rozsah v F-Linku) jen **nnnn**. Kódy na pozicích 0 a 1 nelze vymazat (Servis a hlavní Správce). Kódy mohou být 4, 6 nebo 8 ciferné.

Karta – slouží pro přiřazení RFID přístupových karet (čipů). Každému uživateli lze přiřadit 2 karty. Karty lze přiřadit:

- zadáním výrobního čísla (lze sejmout čtečkou čárového kódu z RFID chipu)
- pomocí USB čtečky JA-190T přiložením RFID chipu
- jakoukoli klávesnicí přiložením RFID chipu

Oprávnění – určuje práva uživatele. Oprávnění na pozici 0 a 1 nelze změnit. Podrobnosti viz kap. 8.3 Oprávnění uživatelů

Vzor – umožňuje kopírovat veškeré nastavení podle vzorového uživatele. Pozdější změna nastavení vzorového uživatele se projeví na všech uživateli nastavených podle tohoto vzoru.

Povolit změnu kódu* – dovoluje uživateli měnit si svůj kód (nikoliv číslo pozice). Funkce je dostupná pouze při zapnutém parametru Kódy s prefixem (Správce, Servis a PCO si mohou svůj kód změnit vždy).

Časové omezení* - parametr zapíná danému uživateli omezení přístupu dle týdenního kalendáře v záložce Sekce / Časově omezený přístup viz kapitola 9.15. Omezení přístupu lze aplikovat pouze pro uživatele s oprávněním Uživatel.

Sekce – určuje, které sekce může uživatel (správce) ovládat. Správce též může nastavovat kódy a karty uživatelů v přidělených sekcích. Sekci nelze přiřadit uživateli, který je oprávněn pouze k ovládní PG výstupů. **PG** – určuje, které PG výstupy je uživatel oprávněn ovládat (pokud je pro ovládní výstupů autorizace nastavena).

Report ovládní – volba zapíná zasílání informační SMS o odjištění a zajištění z klávesnice tímto uživatelem.

Prozvonění aktivuje PG – informační okno o přiřazeném ovládní PG prozvoněním.

Vypnutí – možnost zablokovat uživatele. Vypnout nelze uživatele pozici 0 (servisní technik) a 1 (hlavní správce). Vypnutí uživatele je signalizováno červeným puntíkem. Oprávnění pro vypínání uživatelů má Správce (LCD klávesnicí nebo JA-100-Linkem) a Servisní technik (F-Linkem).

Poznámka - umožňuje popsat detaily uživatele např. povolení přístupu po pracovní době apod.

Omezený přístup – tlačítko na spodní liště okna pro nastavení funkce omezeného přístupu, viz kapitola 9.15 Časové omezení přístupu uživatelům

10.7 Záložka PG výstupy

Nastavuje funkce programovatelných výstupů. V záložce se zobrazí tolik pozic, kolik jich zvolíte v záložce **Rozsah**. K provádění změn v této záložce není nutné být v režimu Servis.

Rozsah	Sekce	Periferie	Uživatelé	PG výstupy	Reporty uživatelům	Parametry	Diagnostika	Kalendář	Komunikace	PCO		
Pozice	Jméno	Logika	Funkce	Čas	Aktivace	Blokování PG	Reporty	Zázna...	Vy...	Aktuál...	Test	Poznámka
1	PG výstup 1	Spínač	Kopíruj s přesah...	00:00:03	Aktivace	Sekcí, Jiným PG	Vstoupit	<input checked="" type="checkbox"/>		Vypnut	Test	
2	PG výstup 2	Spínač	Zapni/vypni		Aktivace	Periferií	Vstoupit	<input checked="" type="checkbox"/>		Vypnut	Test	
3	PG výstup 3	Spínač	Kopíruj po zpož...	00:00:05	Aktivace	Žádné	Vstoupit	<input checked="" type="checkbox"/>		Vypnut	Test	
4	PG výstup 4	Spínač	Změň		Aktivace	Žádné	Vstoupit	<input checked="" type="checkbox"/>		Vypnut	Test	
5	PG výstup 5	Spínač	Impulz	00:00:03	Aktivace	Žádné	Vstoupit	<input checked="" type="checkbox"/>		Vypnut	Test	
6	PG výstup 6	Spínač	Impulz	00:00:03	Aktivace	Žádné	Vstoupit	<input checked="" type="checkbox"/>	●	Vypnut	Test	
7	PG výstup 7	Spínač	Impulz	00:00:03	Aktivace	Žádné	Vstoupit	<input checked="" type="checkbox"/>		Vypnut	Test	
8	PG výstup 8	Spínač	Vypnuto		Aktivace	Žádné	Vstoupit	<input checked="" type="checkbox"/>		Vypnut	Test	
9	PG výstup 9	Spínač	Vypnuto		Aktivace	Žádné	Vstoupit	<input checked="" type="checkbox"/>		Vypnut	Test	
10	PG výstup 10	Spínač	Vypnuto		Aktivace	Žádné	Vstoupit	<input checked="" type="checkbox"/>		Vypnut	Test	
11	PG výstup 11	Spínač	Vypnuto		Aktivace	Žádné	Vstoupit	<input checked="" type="checkbox"/>		Vypnut	Test	
12	PG výstup 12	Spínač	Vypnuto		Aktivace	Žádné	Vstoupit	<input checked="" type="checkbox"/>		Vypnut	Test	
13	PG výstup 13	Spínač	Vypnuto		Aktivace	Žádné	Vstoupit	<input checked="" type="checkbox"/>		Vypnut	Test	
14	PG výstup 14	Spínač	Vypnuto		Aktivace	Žádné	Vstoupit	<input checked="" type="checkbox"/>		Vypnut	Test	
15	PG výstup 15	Spínač	Vypnuto		Aktivace	Žádné	Vstoupit	<input checked="" type="checkbox"/>		Vypnut	Test	
16	PG výstup 16	Spínač	Vypnuto		Aktivace	Žádné	Vstoupit	<input checked="" type="checkbox"/>		Vypnut	Test	
17	PG výstup 17	Spínač	Vypnuto		Aktivace	Žádné	Vstoupit	<input checked="" type="checkbox"/>		Vypnut	Test	
18	PG výstup 18	Spínač	Vypnuto		Aktivace	Žádné	Vstoupit	<input checked="" type="checkbox"/>		Vypnut	Test	
19	PG výstup 19	Spínač	Vypnuto		Aktivace	Žádné	Vstoupit	<input checked="" type="checkbox"/>		Vypnut	Test	

Jméno – pojmenování výstupu (např. Klimatizace, Dveře sklad,...)

Logika – možnost nastavit spínací nebo rozpínací logiku výstupu.

Funkce – určuje, jak se bude výstup chovat po aktivaci.

Impulz	dojde k zapnutí s časovým omezením (doba se nastavuje ve sloupci Čas).
Zapni/vypni	povel pro zapnutí se zapne, povel pro vypnutí vypne, nekontroluje se stav zdroje či trvání, poslední povel vždy provede svůj požadavek
Kopíruj	kopíruje aktivaci detektoru nebo vnitřního stavu, při požadavku od dvou periférií je použita logika OR
Kopíruj po zpoždění	sepne, až když aktivací podmínka trvá déle, než je nastaveno ve sloupci Čas (vhodné např. k indikaci zapomenutých otevřených garážových vrat).
Kopíruj s přesahem	kopíruje aktivaci periferie (či vnitřního stavu) a prodlužuje ji o dobu nastavenou ve sloupci Čas (vhodné např. pro osvětlení chodby po otevření dveří).
Změň	aktivací je aktuální stav PG invertován na stav opačný (vhodné pouze pro pulzní ovládání, např. tlačítkem dálkového ovládače).

Čas – nastavení času pro funkce Impulz, Kopíruj po zpoždění a Kopíruj s přesahem. Čas se zadává ve formátu *hh:mm:ss* v rozsahu 00:00:01 až 08:59:59 (po sekundách) a od 09:00:00 do 23:59:00 (po minutách).

Aktivace – Vstup do Mapy aktivací podnětů PG výstupu – viz kap. 10.7.1 Mapa aktivací výstupu PG

Blokování PG – nastavení blokování PG výstupu stavem sekce, detektoru nebo jiným PG. Blokování brání zapnutí daného PG a pokud je již zapnut, tak jej vypne. Vhodné např. k blokování zámku dveří v případě, že je příslušná sekce zajištěna. U blokování sekcí lze volit, zda se blokování provádí při zajištěné nebo odjištěné sekci a u blokování periférií nebo jiným PG, zda jeho aktivací nebo deaktivací. Všechny možnosti blokování lze využívat i současně.

Blokování PG 1: PG výstup 1

Sekcí: 2: Sekce 2
Periferií: Ne
Jiným PG: Ne

Zajištěním

Kalendářem

OK

Reporty – nastavení textů SMS reportu při zapnutí nebo vypnutí PG výstupu. Volba, komu se report odesílá, se nastavuje v záložce Reporty uživatelům. Texty reportů se při změnách zapisují do logu a tak je není možné zcela vymazat.

Reporty PG výstupu 1: PG výstup 1

Zap. PG výstup 1 SMS report o zapnutí
Vyp. PG výstup 1 SMS report o vypnutí
SMS příkaz pro zapnutí
SMS příkaz pro vypnutí

OK

Záznam PG do paměti* – zapíná zápis aktivace PG do paměti událostí a tím i reportování SMS uživatelům a komunikaci na PCO (např. pro monitorování vstupu uživatelů do sledovaných dveří, zápis do webového samoobsluhy MyJABLOTRON apod.)

Vypnutí – možnost zablokovat PG výstup. Vypnutí (blokování) výstupu je signalizováno červeným puntíkem. Oprávnění k vypnutí má pouze Servisní technik (F-Linkem).

Aktuální stav – barevně rozlišená informace o aktuálním stavu PG výstupu. Zelený popis odpovídá zelenému svitu segmentu, červený popis červenému svitu segmentu.

Test – možnost ovládat výstup ručně z počítače F-Linkem nebo JA-100-Linkem. S ohledem na zvolenou funkci provede zapnutí (případně vypnutí) daného PG, pokud není právě blokováno.

Poznámka – umožňuje popsat detaily PG výstupu, důvod použití, speciální chování, upozornění na zapnutí současně s jinými výstupy apod.

10.7.1 Mapa aktivací výstupu PG

Volbou Aktivace v záložce PG výstupy se vstupuje do mapy aktivacních vazeb. Mapa určuje, na jaké podněty výstup reaguje.

Mapa aktivacních vazeb PG výstupu 1

Pozice: Jméno: PG výstup 1

Oprávnění uživatelé: 0: Servis, 1: Správce

Prozvoněním od uživatele

Periferií

Reakcí na: Žádná

Segmentem klávesnice: 2: Periferie 2, 3: Periferie 3, 17: Periferie 17

Přidat, Smazat, Přidat, Smazat, Přidat, Smazat, Nastavení

Autorizací uživatele na klávesnici: Žádná, Žádná

Aktivuje periferii: 9: Periferie 9

Aktivace termostatem

Akci v kalendáři

Aktivuje jiné PG

OK

Oprávnění uživatelé – nastavuje, kteří uživatelé jsou oprávněni ovládat PG výstup, který má nastavený požadavek autorizace, z klávesnice (tlačítka segmentů), případně z MyJABLOTRON nebo SMS příkazem. Nastavení je provázáno se záložkou Uživatelé.

Autorizací uživatele na klávesnici - umožňuje nastavit až 2 klávesnice, které aktivují PG výstup pouhou autorizací (přiložením čipu nebo zadáním kódu). Funkce je určena pro otevírání dveřního zámku, tzn. že není třeba žádná manipulace s tlačítky segmentů. Tato funkce je dostupná pouze pokud je funkce výstupu nastavena na Impulz.

Prozvoněním od uživatele – nastavuje, kteří uživatelé jsou oprávněni aktivovat PG výstup prozvoněním ze svého telefonu (tel. čísla se zadávají v záložce Uživatelé). Telefonní čísla, ze kterých se prozvánění nesmí být utajena (nesmějí mít deaktivovanou službu CLIP). Pojem "prozvonění" znamená, že volající po vytočení telefonního čísla systému vyčká nejméně jednoho vyzváněcího tónu (maximálně však do nastavení vyzvednutí hovoru ústřednou, viz Počet zvonění příchozího volání v nastavení komunikátoru) a ukončí volání. PG reaguje na položení volání. Pokud dojde k vyzvednutí hovoru ústřednou, nedojde k aktivaci výstupu.

Periferií – umožňuje aktivovat PG výstup periferií (aktivací detektoru, stiskem klíčenky, apod.). Nastavení je zobrazováno v záložce Periferie Aktivace PG.

Reakcí na – umožňuje aktivovat výstup vybraným interním stavem systému (např. zajištěním, poplachem, výpadkem síťového napájení, poruchou apod.). K vnitřnímu stavu (celkem 37 interních stavů viz tab. 11) lze nastavit masku sekcí, ze kterých bude signál akceptován (logika OR). Dotyčný PG výstup může být nastaven na kopírování stavu jiného PG výstupu či několika dalších výstupů, kde je volitelná vzájemná logika (OR nebo AND). Poslední položka v nabídce „Událost v systému“ umožňuje nastavit sepnutí výstupu i jeho rozepnutí na zcela odlišnou událost (např. sepnutí při poplachu, ale rozepnutí až odjištěním).

Segmentem klávesnice – zobrazuje přehled klávesnic a dálkových ovladačů v systému. Pomocí tlačítka Nastavení (pod seznamem) lze vstoupit do vnitřního menu vybraného zařízení a jeho nastavení upravit viz kap. 10.5.1 Konfigurace klávesnice

SMS povely – umožňuje nastavit textové povely pro zapnutí a vypnutí PG výstupu telefonem. Doručení příslušné SMS má podobný účinek jako stisk tlačítka Zapni či Vypni na ovládacím segmentu klávesnice. Pro ovládání výstupů použijte tvar SMS **kód_příkaz** např. **2*2345_zapni_svetlo** (pozn.: znak _ je mezera). Kód před povelom není povinný, pokud bude povolena v záložce **Komunikace** položka “Hlasové menu a ovládací SMS bez kódu” a bude identifikováno telefonní číslo uživatele s oprávněním na ovládání příslušného PG výstupu.

Aktivuje periferii – přehled periferií, které jsou aktivovány sepnutím PG výstupu, například vyžádání fotografie z foto PIR detektoru (jen informační okno, funkce se nastavuje v periferii).

Akci v kalendáři – přehled kalendářních akcí, které aktivují/deaktivují nebo blokují PG výstup (informační okno)

Upozornění 1: Ústředna JA-107K poskytuje 128 PG výstupů. Bezdrátový přenos PG výstupů lze adresovat pouze na výstupy 1 až 32. Pro sběrnicové moduly lze použít všech 128 PG výstupů.

Upozornění 2: PG výstupy nejsou funkční, pokud je systém v režimu Servis. V servisu je možné je testovat tlačítkem test v F-Linku, okno PG výstupy. Všechny PG výstupy se přechodem do servisu vypnou. Po ukončení servisního stavu z F-Linku je nabídnuta jejich opětovná aktivace, vyjma Upozornění 3.

Upozornění 3: Pokud je nastaveno Parametry / Při spuštění SW automaticky přejít do servisu a pokud se při připojení ústředny k F-Linku volí ve výstražném okně Varování položka Odjít, tak při tomto přímém vstupu do servisu nejsou F-Linkem zaznamenány případné PG výstupy aktivované pulsně (např. segmentem klávesnice a funkcí Zapni / Vypni nebo nastavením v Kalendáři). Při ukončování Servisu není tedy vyvolána ani Otázka, zda tato PG znovu aktivovat.

Interní stavy pro ovládání PG výstupů:

Tab. 11

1. Odjištěno	14. Odchodové zpoždění	27. Periferie s aktivním TMP
2. Jakkoliv zajištěno	15. Výpadek napájení	28. Sekce bez pohybu
3. Částečně zajištěno	16. Výpadek napájení 30min	29. Připraveno k zajištění
4. Celkově zajištěno	17. Porucha akumulátoru	30. Připraveno k částečnému zajištění
5. Jakýkoliv poplach	18. Interní poplach IW	31. Neúspěšné zajištění
6. Poplach okamžitý	19. Externí poplach EW	32. Požadavek servisu
7. Poplach zpožděný	20. Porucha	33. Porucha GSM
8. Poplach požární	21. Aktivní detektor	34. Porucha LAN
9. Poplach tísňový hlasitý	22. Aktivní detektor mimo zpožděného	35. Porucha PSTN
10. Poplach sabotážní	23. Aktivní zpožděný detektor	36. Noční režim
11. Paměť poplachu	24. Vypnutí v sekci	37. Údržba
12. Nepotvrzený poplach	25. Ztráta periferie 20 minut	38. Jiné PG
13. Příchodové zpoždění	26. Periferie se slabou baterií	39. Událost v systému

10.8 Záložka Reporty uživatelům

Na záložce se nastavuje, kterým uživatelům bude systém reportovat vybrané skupiny událostí na telefon formou SMS nebo hlasovým voláním. Popis skupin a tvaru SMS je v přílohou tabulce 13.2. Základní struktura hlasového menu je v přílohou tabulce 13.3. K provádění změn v této záložce není nutné být v režimu Servis.

Rozsah	Sekce	Periferie	Uživatelé	PG výstupy	Reporty uživatelům	Parametry	Diagnostika	Kalendář	Komunikace	PCO
Pozice	Uživatel		Poplachov...	Poplach voláním	SMS o zajištění/odjiš...	Porucho...	Vlastní skupina SM...	Vlastní skupina SM...		
1	Ne		<input type="checkbox"/>	<input type="checkbox"/>	<input type="checkbox"/>	<input type="checkbox"/>	<input type="checkbox"/>	<input type="checkbox"/>		
2	Ne		<input type="checkbox"/>	<input type="checkbox"/>	<input type="checkbox"/>	<input type="checkbox"/>	<input type="checkbox"/>	<input type="checkbox"/>		
3	Ne		<input type="checkbox"/>	<input type="checkbox"/>	<input type="checkbox"/>	<input type="checkbox"/>	<input type="checkbox"/>	<input type="checkbox"/>		
4	Ne		<input type="checkbox"/>	<input type="checkbox"/>	<input type="checkbox"/>	<input type="checkbox"/>	<input type="checkbox"/>	<input type="checkbox"/>		
5	Ne		<input type="checkbox"/>	<input type="checkbox"/>	<input type="checkbox"/>	<input type="checkbox"/>	<input type="checkbox"/>	<input type="checkbox"/>		
6	Ne		<input type="checkbox"/>	<input type="checkbox"/>	<input type="checkbox"/>	<input type="checkbox"/>	<input type="checkbox"/>	<input type="checkbox"/>		
7	Ne		<input type="checkbox"/>	<input type="checkbox"/>	<input type="checkbox"/>	<input type="checkbox"/>	<input type="checkbox"/>	<input type="checkbox"/>		
8	Ne		<input type="checkbox"/>	<input type="checkbox"/>	<input type="checkbox"/>	<input type="checkbox"/>	<input type="checkbox"/>	<input type="checkbox"/>		

Skupiny Speciální reporty Základní **Uložit** Zrušit

Rozsah	Sekce	Periferie	Uživatelé	PG výstupy	Reporty uživatelům	Parametry	Diagnostika	Kalendář	Komunikace	PCO
Vlastní skupina SM...	Vlastní skupina SM...	Hlášení ze sekcí	SMS PG z...	SMS PG v...	Speciální reporty SMS	Speciální reporty hla...	Test ...			
<input type="checkbox"/>	<input type="checkbox"/>	Ne	Ne	Ne	Ne	Ne	Test			
<input type="checkbox"/>	<input type="checkbox"/>	Ne	Ne	Ne	Ne	Ne	Test			
<input type="checkbox"/>	<input type="checkbox"/>	Ne	Ne	Ne	Ne	Ne	Test			
<input type="checkbox"/>	<input type="checkbox"/>	Ne	Ne	Ne	Ne	Ne	Test			
<input type="checkbox"/>	<input type="checkbox"/>	Ne	Ne	Ne	Ne	Ne	Test			
<input type="checkbox"/>	<input type="checkbox"/>	Ne	Ne	Ne	Ne	Ne	Test			
<input type="checkbox"/>	<input type="checkbox"/>	Ne	Ne	Ne	Ne	Ne	Test			

Skupiny Speciální reporty Základní **Uložit** Zrušit

* Takto označené položky se zobrazují, je-li zapnuto **Rozšířené nastavení**.

Uživatel – umožňuje vybrat uživatele ze seznamu uživatelů.

Poplachové SMS – skupina volitelných poplachových reportů, u kterých se odesílá textová zpráva o poplachové události ve zvolených sekcích, dále pak o výpadku nebo obnově síťového napájení delším než 30 minut, zajištění s otevřenou zónou, případně též report o nezajištěné sekci bez pohybu (viz záložka Sekce)

Poplach voláním – skupina reportů, při kterých se (až po odeslání SMS reportů) volá uživateli hlasová poplachová zpráva. Na uživatele zvoní asi 30 s. Pokud hovor není přijat, volá dalšího uživatele v pořadí. Pokud je hovor přijat, je opakovaně vysílána hlasová zpráva. Struktura zprávy je: Váš alarm hlásí – Typ poplachu – Sekce číslo. Po zavěšení přijatého hovoru uživatelem, nejdéle však po cca 50s je volání ukončeno a přechází na dalšího uživatele. Uživatel může potvrdit příjem volání stiskem **klávesy #** na telefonu a po hlasové výzvě musí zadat platný kód. Po zadání platného kódu se **ukončí poplach a dalšímu uživateli se již nevolá**. Pro hlasové reporty jsou v systému přednastaveny univerzální hlasové zprávy. Hlasové zprávy lze přemluvit na požadované jejich přehráním v hlasovém menu. Schéma hlasového menu viz 9.5 Ovládání z hlasového menu komunikátoru (GSM).

SMS o zajištění/odjištění – skupina reportů u kterých se odesílá textová zpráva o zajištění a odjištění. Report o zajištění se odesílá s pevně nastaveným **zpožděním 60 sekund** po zajištění. Zajišťování a odjišťování není reportováno uživateli, který jej provedl (lze však nastavit v záložce Uživatelé) Výjimkou je zajištění společné sekce (zajišťuje ústředna nikoliv uživatel).

Poruchové SMS – odesílá textové reporty poruch (vybité baterie, přepnutí do servisu apod.).

Vlastní skupina 1* – speciální 1. skupina, do které si může montážní technik z přednastavených skupin převést požadované události k reportování (typicky hlášení výpadku a obnově napájecího napětí, případně zajištění s aktivní periferií) vybraným uživatelům.

Vlastní skupina 2* – speciální 2. skupina, do které si může montážní technik z přednastavených skupin převést požadované události k reportování (typicky slabé baterie v periferiích, případně nízký stav záložního akumulátoru) vybraným uživatelům.

Hlášení ze sekcí – určuje, ze kterých sekcí budou zvolené skupiny událostí uživateli reportovány. Pokud se označí Poruchy a servis SMS a nevybere se žádná sekce, pak se reportují pouze Systémové poruchy a servis (ty jsou přiřazeny vždy k Sekci č. 1). Výběr nemá vazbu na oprávnění uživatele sekcí ovládat.

SMS PG zapnuto* – nastavení reportů uživateli o zapnutí PG výstupů. Odeslání zpráv má pevné zpoždění 60 sekund. Texty SMS se nastavují v záložce PG výstupy viz kap. 10.7 Záložka PG výstupy

SMS PG vypnuto* – nastavení reportů uživateli o vypnutí PG výstupů. Odeslání zpráv má pevné zpoždění 60 sekund. Texty SMS se nastavují v záložce PG výstupy viz kap. 10.7 Záložka PG výstupy

Speciální reporty SMS* – možnost SMS zprávou reportovat uživateli aktivaci detektorů, které mají nastavenou reakci speciální report (A, B, C nebo D). Texty speciálních reportů se nastavují pomocí tlačítka **Speciální reporty** vpravo dole v záložce Reporty uživatelům.

Speciální reporty	
A	Report
A	Jméno
Report A zapnuto	Text SMS o aktivaci
Report A vypnuto	Text SMS o deaktivaci
OK	

Speciální reporty hlasem – možnost hlasově reportovat uživateli aktivaci detektorů, které mají nastavenou reakci speciální report (A, B, C nebo D). Uživatelské hlasové zprávy je možné přemluvit zavoláním na telefonní číslo ústředny, kde po vyzvednutí hovoru a autorizaci kódem správce se klávesou 9 vstoupí do nahrávání hlasových zpráv viz kap. 9.5 Ovládání z hlasového menu komunikátoru (GSM)

Test – stiskem tlačítka se uživateli odešle zkušební SMS zpráva: „Test report, Ústředna, Sekce 1“

Tabulka událostí a přednastavených skupin:

Událost	Poplach	Zajištění/odjištění	Poruchy a servis	Vlastní skupina S...	Vlastní skupina S...
Výpadek sítě 30 minut	<input type="radio"/>	<input type="radio"/>	<input type="radio"/>	<input type="radio"/>	<input type="radio"/>
Obnova sítě po 30min	<input type="radio"/>	<input type="radio"/>	<input type="radio"/>	<input type="radio"/>	<input type="radio"/>
Poplach okamžitý	<input type="radio"/>	<input type="radio"/>	<input type="radio"/>	<input type="radio"/>	<input type="radio"/>
Zrušení okamžitého poplachu	<input type="radio"/>	<input type="radio"/>	<input type="radio"/>	<input type="radio"/>	<input type="radio"/>
Poplach zpožděný	<input type="radio"/>	<input type="radio"/>	<input type="radio"/>	<input type="radio"/>	<input type="radio"/>
Zrušení zpožděného poplachu	<input type="radio"/>	<input type="radio"/>	<input type="radio"/>	<input type="radio"/>	<input type="radio"/>
Sabotážní poplach	<input type="radio"/>	<input type="radio"/>	<input type="radio"/>	<input type="radio"/>	<input type="radio"/>
Zrušení sabotážního poplachu	<input type="radio"/>	<input type="radio"/>	<input type="radio"/>	<input type="radio"/>	<input type="radio"/>
Požární poplach	<input type="radio"/>	<input type="radio"/>	<input type="radio"/>	<input type="radio"/>	<input type="radio"/>
Zrušení požárního poplachu	<input type="radio"/>	<input type="radio"/>	<input type="radio"/>	<input type="radio"/>	<input type="radio"/>
Únik plynu	<input type="radio"/>	<input type="radio"/>	<input type="radio"/>	<input type="radio"/>	<input type="radio"/>
Tíseň	<input type="radio"/>	<input type="radio"/>	<input type="radio"/>	<input type="radio"/>	<input type="radio"/>
Zrušení tísně	<input type="radio"/>	<input type="radio"/>	<input type="radio"/>	<input type="radio"/>	<input type="radio"/>
Zdravotní potíže	<input type="radio"/>	<input type="radio"/>	<input type="radio"/>	<input type="radio"/>	<input type="radio"/>
Zaplavení	<input type="radio"/>	<input type="radio"/>	<input type="radio"/>	<input type="radio"/>	<input type="radio"/>
Překročení počtu kódů	<input type="radio"/>	<input type="radio"/>	<input type="radio"/>	<input type="radio"/>	<input type="radio"/>
Zablokováno při zajištění	<input type="radio"/>	<input type="radio"/>	<input type="radio"/>	<input type="radio"/>	<input type="radio"/>
Sekce bez pohybu	<input type="radio"/>	<input type="radio"/>	<input type="radio"/>	<input type="radio"/>	<input type="radio"/>
Přehřátí aktivace	<input type="radio"/>	<input type="radio"/>	<input type="radio"/>	<input type="radio"/>	<input type="radio"/>
Přehřátí deaktivace	<input type="radio"/>	<input type="radio"/>	<input type="radio"/>	<input type="radio"/>	<input type="radio"/>
Zamrznutí aktivace	<input type="radio"/>	<input type="radio"/>	<input type="radio"/>	<input type="radio"/>	<input type="radio"/>
Zamrznutí deaktivace	<input type="radio"/>	<input type="radio"/>	<input type="radio"/>	<input type="radio"/>	<input type="radio"/>
Zajištění	<input type="radio"/>	<input checked="" type="radio"/>	<input type="radio"/>	<input type="radio"/>	<input type="radio"/>
Odjištění	<input type="radio"/>	<input checked="" type="radio"/>	<input type="radio"/>	<input type="radio"/>	<input type="radio"/>
Částečné zajištění	<input type="radio"/>	<input checked="" type="radio"/>	<input type="radio"/>	<input type="radio"/>	<input type="radio"/>
Start systému	<input type="radio"/>	<input type="radio"/>	<input checked="" type="radio"/>	<input type="radio"/>	<input type="radio"/>
Nízká baterie periferie	<input type="radio"/>	<input type="radio"/>	<input checked="" type="radio"/>	<input type="radio"/>	<input type="radio"/>
Obnova baterie periferie	<input type="radio"/>	<input type="radio"/>	<input checked="" type="radio"/>	<input type="radio"/>	<input type="radio"/>
Porucha	<input type="radio"/>	<input type="radio"/>	<input checked="" type="radio"/>	<input type="radio"/>	<input type="radio"/>
Konec poruchy	<input type="radio"/>	<input type="radio"/>	<input checked="" type="radio"/>	<input type="radio"/>	<input type="radio"/>
Vstup do servisu	<input type="radio"/>	<input type="radio"/>	<input checked="" type="radio"/>	<input type="radio"/>	<input type="radio"/>
Konec servisu	<input type="radio"/>	<input type="radio"/>	<input checked="" type="radio"/>	<input type="radio"/>	<input type="radio"/>
Vstup do režimu údržba	<input type="radio"/>	<input type="radio"/>	<input checked="" type="radio"/>	<input type="radio"/>	<input type="radio"/>
Opuštění režimu údržba	<input type="radio"/>	<input type="radio"/>	<input checked="" type="radio"/>	<input type="radio"/>	<input type="radio"/>
Nízký stav AKU	<input type="radio"/>	<input type="radio"/>	<input checked="" type="radio"/>	<input type="radio"/>	<input type="radio"/>
Obnova AKU	<input type="radio"/>	<input type="radio"/>	<input checked="" type="radio"/>	<input type="radio"/>	<input type="radio"/>
Porucha komunikace PCO	<input type="radio"/>	<input type="radio"/>	<input checked="" type="radio"/>	<input type="radio"/>	<input type="radio"/>
Obnova komunikace PCO	<input type="radio"/>	<input type="radio"/>	<input checked="" type="radio"/>	<input type="radio"/>	<input type="radio"/>
Zarušení RF	<input type="radio"/>	<input type="radio"/>	<input checked="" type="radio"/>	<input type="radio"/>	<input type="radio"/>
Konec zarušení RF	<input type="radio"/>	<input type="radio"/>	<input checked="" type="radio"/>	<input type="radio"/>	<input type="radio"/>
Nízký kredit	<input type="radio"/>	<input type="radio"/>	<input checked="" type="radio"/>	<input type="radio"/>	<input type="radio"/>

Výchozí

OK

Speciální reporty – tlačítko na spodní liště otevírá okno pro nastavení jména, SMS o aktivaci a deaktivaci a zápis do paměti událostí pro reporty A až D nastavitelné jako reakce detektoru, viz kap. 8.4.2 Přehled nastavitelných reakcí periferií.

10.9 Záložka Parametry

Nastavuje parametry a volitelné funkce ústředny. Záložka je identická s Periferie / Ústředna / Vnitřní nastavení. K provádění většiny změn v této záložce není nutné být v režimu Servis.

Datum/Čas 14:44:50 Čas 31.01.2022 Datum pondělí Den v týdnu	<input type="checkbox"/> Při spuštění SW automaticky otevřít připojenou ústřednu <input type="checkbox"/> Při spuštění SW automaticky přejít do Servisu																																										
Datum/Čas	Nastavení časovačů																																										
<input checked="" type="checkbox"/> Upozornit na rozdílné nastavení hodin v PC <input type="checkbox"/> Siréna při částečném zajištění (IW) <input checked="" type="checkbox"/> Sirény zapnuty <input checked="" type="checkbox"/> Varování kódy z výroby <input type="checkbox"/> Správce omezuje Servis a PCO <input checked="" type="checkbox"/> Servis a PCO ovládá systém <input type="checkbox"/> Zkušební provoz <input type="checkbox"/> Požadavek servisu <input checked="" type="checkbox"/> Povolit režim Údržba <input checked="" type="checkbox"/> Ovládání pod nátlakem <input type="checkbox"/> Potvrzování poplachu ze sekce <input checked="" type="checkbox"/> Akustická signalizace sabotáže (IW) <input type="checkbox"/> Reset sabotážního poplachu Servisem <input checked="" type="checkbox"/> Reset povolen <input checked="" type="checkbox"/> Autobypass periferie resetovat denně <input type="checkbox"/> Blokování při zajišťování <input type="checkbox"/> Odjistiění zruší poplach <input type="checkbox"/> Neúspěšné zajištění <input checked="" type="checkbox"/> Autobypass poruchy	<table><tr><td>60</td><td></td><td>Délka poplachu [s]</td></tr><tr><td>5</td><td></td><td>Příchodové zpoždění A [s]</td></tr><tr><td>5</td><td></td><td>Odchodové zpoždění A [s]</td></tr><tr><td>30</td><td></td><td>Příchodové zpoždění B [s]</td></tr><tr><td>30</td><td></td><td>Odchodové zpoždění B [s]</td></tr><tr><td>60</td><td></td><td>Příchodové zpoždění C [s]</td></tr><tr><td>60</td><td></td><td>Odchodové zpoždění C [s]</td></tr><tr><td>10</td><td></td><td>Čeká na potvrzení vloupání jiným detek. [min]</td></tr><tr><td>10</td><td></td><td>Čeká na potvrzení požáru jiným detektorem [min]</td></tr><tr><td>30</td><td></td><td>Čeká na opakovanou aktivaci detektoru [s]</td></tr><tr><td>10</td><td></td><td>Čas, po který se detektor nevyhodnocuje [s]</td></tr><tr><td>60</td><td></td><td>Hlásit nezajištění [min]</td></tr><tr><td>60</td><td></td><td>Automatické zajištění [min]</td></tr><tr><td>10</td><td></td><td>Maximální doba prodloužení odchodu [min]</td></tr></table> <input type="checkbox"/> Detektor s reakcí Zpožděná C prodlouží odchod <input type="checkbox"/> Zpožděné hlášení na PCO	60		Délka poplachu [s]	5		Příchodové zpoždění A [s]	5		Odchodové zpoždění A [s]	30		Příchodové zpoždění B [s]	30		Odchodové zpoždění B [s]	60		Příchodové zpoždění C [s]	60		Odchodové zpoždění C [s]	10		Čeká na potvrzení vloupání jiným detek. [min]	10		Čeká na potvrzení požáru jiným detektorem [min]	30		Čeká na opakovanou aktivaci detektoru [s]	10		Čas, po který se detektor nevyhodnocuje [s]	60		Hlásit nezajištění [min]	60		Automatické zajištění [min]	10		Maximální doba prodloužení odchodu [min]
60		Délka poplachu [s]																																									
5		Příchodové zpoždění A [s]																																									
5		Odchodové zpoždění A [s]																																									
30		Příchodové zpoždění B [s]																																									
30		Odchodové zpoždění B [s]																																									
60		Příchodové zpoždění C [s]																																									
60		Odchodové zpoždění C [s]																																									
10		Čeká na potvrzení vloupání jiným detek. [min]																																									
10		Čeká na potvrzení požáru jiným detektorem [min]																																									
30		Čeká na opakovanou aktivaci detektoru [s]																																									
10		Čas, po který se detektor nevyhodnocuje [s]																																									
60		Hlásit nezajištění [min]																																									
60		Automatické zajištění [min]																																									
10		Maximální doba prodloužení odchodu [min]																																									
Výchozí Profily systému	<table><tr><td>Zajistí s upozorněním</td><td>Způsoby zajišťování</td></tr><tr><td>Jednoduchá</td><td>Způsob autorizace</td></tr><tr><td>Vypnuto</td><td>Zablokování poplachem</td></tr><tr><td>Porucha</td><td>Ztráta na sběrnici</td></tr><tr><td>3. aktivace</td><td>Autobypass periferie</td></tr></table>	Zajistí s upozorněním	Způsoby zajišťování	Jednoduchá	Způsob autorizace	Vypnuto	Zablokování poplachem	Porucha	Ztráta na sběrnici	3. aktivace	Autobypass periferie																																
Zajistí s upozorněním	Způsoby zajišťování																																										
Jednoduchá	Způsob autorizace																																										
Vypnuto	Zablokování poplachem																																										
Porucha	Ztráta na sběrnici																																										
3. aktivace	Autobypass periferie																																										

Po stisku tlačítka Datum/Čas

Nastavení data, času a režimu den / noc			
31.01.2022 Datum	pondělí Den v týdnu	Časový posun	
Z GSM sítě Seřizování času	+1 Časový posun	<input checked="" type="checkbox"/> Zimní/letní čas	
14:45 Čas			
Režim den / noc			
<input type="text"/> Zeměpisná šířka	<input type="text"/> Zeměpisná délka		
Ne Volba periferie	0 Časová korekce - den		
Ne Volba PG	0 Časová korekce - noc		
Změň stav Aktuální režim: DEN			
OK			

Tab. 8 * Takto označené položky se zobrazují, je-li zapnuto **Rozšířené nastavování**.

Datum	Nastavení vnitřního kalendáře	
Den v týdnu	Zobrazení dne v týdnu	
Seřizování času*	Způsob seřizování vnitřních hodin a data	
	Ručně	Pro ruční nastavení času a data (F-Linkem, JA-100-Linkem)
	Z GSM sítě	Čas i datum jsou automaticky seřizovány z GSM sítě při každém přihlášení
	Ze serveru Jablotron	Čas i datum jsou seřizovány automaticky dle komunikačního serveru (GMT 0). Nastavení není funkční pokud je Typ komunikace nastaven „Bez vzdálené konfigurace“ (nast. z výroby)
Časový posun	Nastavení časového posunu vůči GMT 0	
Čas	Nastavení vnitřních hodin.	
Zimní/letní čas*	Automatické přepínání zimního a letního času lze volit jen pro ruční seřizování času. Přechod nastává poslední neděli v březnu, resp. říjnu v 1:00 UTC (tzn. např. 2:00 SEČ, resp. 3:00 SELČ).	
Režim Den/ noc	Zeměpisná šířka	Zadání ve formátu xx.xxxxxN (např. 50.729058N)
	Zeměpisná délka	Zadání ve formátu xx.xxxxxE (např. 15.176636E)
	Volba periferie	Aktivace vybrané periferie přepíná ústřednu na „Režim noc“
	Čas. korekce den	Možnost časové korekce zapnutí režimu den
	Čas. korekce noc	Možnost časové korekce zapnutí režimu noc
Upozornit na rozdílné nastavení hodin v PC	Liší-li se hodiny počítače a ústředny o více než 1 min, F-Link na to při startu upozorní	
Siréna IW při částečném zajištění	Umožňuje aktivaci interních sirén IW při poplachu vloupáním (na poplachu Požár a 24hod se nastavení nevstavuje) při částečném zajištění	
Sirény zapnuty	Zapíná všechny sběrníkové i bezdrátové sirény systému (určeno pro vypnutí akustického poplachu při testování systému)	
Varování kódy z výroby	Při ukončování servisu pošle servisnímu technikovi na pozici 0 SMS zprávu s upozorněním, že v systému zůstaly nastaveny kódy z výroby.	
Správce omezuje Servis a PCO	Blokuje samostatný přístup servisních techniků a PCO do systému. Poznámka: Při vzdáleném přístupu technika do systému přes F-Link se může správce autorizovat na klávesnici v objektu. Při místním připojení technika k ústředně pomocí kabelu USB se může správce autorizovat na dálku pomocí hlasového menu.	
Servis a PCO ovládá systém	Umožňuje servisnímu technikovi a technikovi PCO ovládat všechny sekce systému. Vypnutím tohoto parametru technik nemá oprávnění sekce ovládat a do režimu Servis bude moci vstoupit až po odjištění všech sekcí Správcem či uživatelem.	
Zkušební provoz	Všechny poplachy se omezí na 60 s a reportují se formou SMS nastaveným uživatelům i servisnímu technikovi (pozice 0) přestože nemá poplachové přenosy zapnuty. Zkušební provoz se automaticky ukončí po 7 dnech od opuštění Servisu.	
Požadavek servisu*	Zapnutá funkce po 12 měsících od posledního ukončení režimu Servis způsobí v systému událost „Systém vyžaduje servisní prohlídku“, která se spolu s ikonou Informace zobrazí na klávesnicích s LCD displejem a zapíše se do historie událostí. Po stisku klávesy „i“ se zobrazí text „volejte servisního technika“ s jeho telefonním číslem. Hlášení z displeje se vypne automaticky lokálním přístupem servisního technika do systému. Tím dojde k automatickému znovunastavení ročního počítadla.	

Povolení režim Údržba	Povolení Správci (Správcům) přepínat systém do režimu Údržba	
Odjištění pod nátlakem *	Slouží k vyvolání tichého tísňového poplachu pouhou autorizací nebo ovládním (zajištění, odjištění, ovládní PG, ...) systému, pokud je uživatel ohrožen. Tísňový poplach se vyhlásí když se k poslední číslici standardního kódu přičte 1. Funkce je podporována pro kódy s prefixem i bez prefixu. Příklad: uživatelský kód s prefixem = 4*4444, pro ovládní pod nátlakem je kód = 4*4445 uživatelský kód bez prefixu = 4444, pro ovládní pod nátlakem je kód = 4445. Upozornění: V případě, že uživatelský kód končí číslicí 9, tak pro ovládní pod nátlakem se u posledního čísla kódu použije 0.	
Potvrzování poplachu ze sekce*	Má-li detektor nastaveno potvrzování reakce jiným detektorem, lze touto volbou potvrzení omezit pouze na stejnou sekci (jinak potvrzuje detektor z kterékoliv sekce). Platí současně jak pro detektory vloupání tak i detektory požáru.	
Akustická signalizace sabotáže (IW)*	Sirény s reakcí IW akusticky signalizují sabotážní poplach, je-li odjištěno nebo částečně zajištěno. Při celkovém zajištění signalizují poplach vždy.	
Reset sabotážního poplachu Servisem*	Indikaci paměti poplachu sabotáží bude moci zrušit jen servisní či PCO technik. Pokud není označeno, může indikaci zrušit i Správce (nikoli však Uživatel).	
Reset povolen*	Možnost zablokovat funkci Reset ústředny propojkou na desce. Pokud je reset zakázán a dojde ke ztrátě servisního kódu, bude možné odblokování ústředny pouze u výrobce. Popis resetu je v kap. 12 Reset ústředny.	
Autobypass periferie resetovat denně	Volba se týká pouze aktivačních vstupů (nikoliv sabotáže a poruchy). Při zapnuté volbě bude systém automaticky odblokovávat autobypassované periferie a to každý den ve 12:00 hod. Vypnutím volby se autobypass na periférii odblokuje až změnou stavu sekce. Tato volba je vhodná např. při použití detektorů s 24h reakcí či záplavových detektorů, které mohou být v sekci, u níž nemusí docházet k zajišťování a odjišťování.	
Blokování při zajišťování*	Zapnutím této volby se budou aktivní detektory při zajišťování sekce blokovat, tzn. nemohou už v tomto zajištěném stavu vyvolat poplach. Pokud je volba vypnutá, budou se aktivní detektory při zajištění pouze přemosťovat, čímž po zklidnění detektor začne opět hlídat (riziko vyvolání falešného poplachu - např. okno otevřené průvanem).	
Odjištění zruší poplach*	Funkce umožňuje nastavit, zdali bude poplach ukončen už pouhou autorizací platným kódem uživatele nebo až odjištěním sekce v poplachu. Zapnutím volby se probíhající poplach ukončí až odjištěním sekce v poplachu nebo položkou z menu LCD klávesnice „Zruš varovnou indikaci“.	
Neúspěšné zajištění*	Funkce, která se vyhodnocuje při každém zajišťování sekce. Pokud během odchodového zpoždění dojde k aktivaci okamžité zóny nebo zpožděná zůstane otevřená i po jejím dočasování, systém se nezajistí a vyhlásí se událost „Neúspěšné zajištění“. Ta se zapíše do historie událostí, reportuje se dle nastavení parametru „SMS o neúspěšném zajištění“ příslušnému uživateli a je indikována na klávesnicích a venkovní sirénou. Pro zrušení indikace neúspěšného zajištění je nutné stisknout položku „Zruš varovnou indikaci“ v menu LCD klávesnice.	
Autobypass poruchy*	Volba, která je dostupná při nastavení některého z profilů systému „EN50131-1“ nebo „INCERT“. Lze jí vypnout omezení počtu vyhlášených poruch, jejich počet pak nebude limitován.	
Profily systému	Výběr z přednastavených profilů chování systému.	
	Výchozí	Přednastavení parametrů z výroby s možností provádění změn dle vlastních požadavků
	EN50131-1, stupeň 2	Pevně přednastavené parametry splňující normu EN50131-1 pro stupeň 2 (nízká až střední rizika) bez možnosti provádění úprav
	INCERT, stupeň 2	Pevně přednastavené parametry splňující normu INCERT pro stupeň 2 bez možnosti provádění úprav

	SSF 1014, stupeň 2	Pevně přednastavené parametry splňující normu SSF 1014 pro stupeň 2 bez možnosti provádění úprav
Způsoby zajišťování	Volba úrovně, jak systém přistupuje k procesu zajišťování s aktivní periferií nebo poruchou v systému. Možnost výběru je od nejnižší úrovně, kdy zajišťuje vždy bez ohledu na aktivní periferie a poruchy, až po nejvyšší úroveň, kdy nelze zajistit s aktivním prvkem (v okamžité zóně). Má vazbu na nastavený profil systému.	
	Zajistí vždy	Zajistí bez ohledu na stav systému (poruchy, aktivní prvky, ...)
	Zajistí s upozorněním	Opticky indikuje (segment, displej) stav systému (poruchy, aktivní prvky, ...) po dobu 8 s. Po uplynutí této doby automaticky zajistí. Zajistit lze i opakovaným stiskem segmentu či klávesou ENTER
	Zajistí po potvrzení	Opticky indikuje (segment, displej) stav systému (poruchy, aktivní prvky,...) po dobu 8 s. Zajistit lze POUZE opakovaným stiskem segmentu či klávesou ENTER
	Nezajistí s aktivním prvkem	Opticky indikuje (segment, displej) stav systému (poruchy, aktivní prvky,...) po dobu 8 s. Zajistit lze opakovaným stiskem (segment, ENTER), pouze pokud je aktivní detektor s reakcí typu ZPOŽDĚNÁ nebo NÁSLEDNĚ ZPOŽDĚNÁ. Je-li aktivní prvek s jinou poplachovou reakcí, NELZE ZAJISTIT. POZOR!!! Platí i pro vzdálené ovládání (Hlasové menu, SMS, MyJABLOTRON, kalendářní akce s výjimkou „Zajistí vždy“)
Způsob autorizace	Výběr způsobu autorizace uživatele. Týká se i PG výstupů vyžadující autorizaci	
	Jednoduchá	Platná autorizace se provede zadáním uživatelského kódu nebo přiložením RFID čipu. Pro ovládání systému stačí provést pouze jednu z těchto možností.
	Potvrzení karty kódem	Má-li uživatel nastaven kód i kartu, musí se autorizovat obojím (na pořadí nezáleží). Pokud uživatel má pouze kód nebo kartu, autorizuje se jako při volbě jednoduchá. Vzdálený přístup telefonem je umožněn pouze autorizovaným telefonním číslem.
	Dvojitá	Platné autorizace lze dosáhnout pouze zadáním uživatelského kódu a přiložením RFID čipu daného uživatele (na pořadí nezáleží). F-Link kontroluje, že na kartě uživatele je vyplněna jak RFID, tak i uživatelský kód. V případě, že tomu tak není, nedovolí uložit konfiguraci. Vzdálený přístup telefonem je umožněn pouze autorizovaným telefonním číslem.
Zablokování poplachem*	Možnost systém nastavit zablokování zapínání sítě po vyhlášení poplachu vloupáním nebo sabotáží, a zabránit tak dalším poplachům. Odblokování je možné pouze přístupem z PCO (určeno pro Velkou Británii). Odblokování sabotáže může provádět i servisní kód (určeno pro Benelux).	
	Vypnuto	Žádné blokování
	Sabotáží	Systém se zablokuje vyhlášením sabotážního poplachu (otevřením periferie, překročením chybně zadaných kódů při autorizaci, zarušením rádiového modulu apod.)
	Jakýmkoliv poplachem	Systém se zablokuje jakýmkoliv poplachem vloupání, požárem, zaplavením, 24.hodinovým nebo tísni.

Ztráta na sběrnici*	Ústředna vyhodnocuje ztrátu periferie nebo zkrat na sběrnici systému. Parametr volí způsob reakce systému na situaci.	
	Porucha	Ústředna vyhodnocuje ztrátu periferie nebo zkrat na sběrnici jako poruchu
	Sabotáž vždy	Ústředna vyhodnocuje ztrátu periferie a zkrat na sběrnici jako poruchu i sabotážní poplach vždy, když nastane. Pokud má použitý rádiový modul povolenu detekci rušení, pak v případě vzniku rušení bude také vyhlášen sabotážní poplach. Po zklidnění poruchy ztrátou periferie na sběrnici se zklidní i sabotáž.
	Sabotáž po potvrzení	Ústředna vyhodnocuje první ztrátu periferie jako poruchu a pokud v nastaveném čase parametru „Čeká na potvrzení vloupání jiným detektorem“ vznikne další ztráta periferie, vyhlásí se i sabotážní poplach. Po zklidnění poruchy ztrátou periferií na sběrnici se zklidní i sabotáž.
Autobypass periferie	Touto volbou lze nyní vybrat způsob provedení autobypassu.	
	3.aktivací	K bypassu vstupu periferie dojde po 3 aktivacích v jedné periodě střežení nezávisle na délce poplachu. Pak se již až do odjištění sekce další aktivace od periferie ignorují.
	3.poplachem	Ústředna umožňuje způsobit tři aktivace periferie v jedné periodě poplachu a danou periferií vyvolat třikrát poplach. Bypass se provede až po třech periodách poplachu u kterého může dojít až k devíti aktivacím.
Při spuštění SW automaticky otevřít připojenou ústřednu	Při připojení ústředny k počítači USB kabelem se automaticky naváže spojení.	
Při spuštění SW automaticky přejít do Servisu	Při spojení s ústřednou SW automaticky přepne systém do Servisu. Pokud jsou nějaké sekce zajištěny, vyžádá si souhlas s jejich odjištěním. Pokud jsou v systému stále kódy z výroby, úvodní autorizace není požadována. Volba je funkční jen při připojení ústředny po USB.	
Nastavení časovačů	V každé sekci se příchodová a odchodová zpoždění A, B a C odměřují samostatně. Jsou-li detektorům v jedné sekci nastavena různá odchodová zpoždění, odměřuje se nejdelší zpoždění. Při rozdílných příchodových zpožděních se odměřuje to, které přísluší aktivovanému detektoru. Dojde-li k aktivaci více detektorů, odměřuje se nejkratší nastavené příchodové zpoždění. Detektory se zpožděním C mohou prodlužovat délku odchodového zpoždění (viz volba: Detektor s reakcí Zpožděná C prodlouží odchod v záložce Parametry)	
Délka poplachu	Doba poplachu – platí pro všechny sekce. Rozsah 5 s – 20 minut	
Příchodové zpoždění A	Časovač A. Rozsah 5 s – 2 minuty	
Odchodové zpoždění A	Časovač A. Rozsah 5 s – 2 minuty	
Příchodové zpoždění B*	Časovač B. Rozsah 5 s – 2 minuty	
Odchodové zpoždění B*	Časovač B. Rozsah 5 s – 2 minuty	
Příchodové zpoždění C*	Časovač C. Rozsah 5 s – 6 minut	
Odchodové zpoždění C*	Časovač C. Rozsah 5 s – 6 minut	
Čeká na potvrzení vloupání jiným detektorem*	Doba čekání na potvrzení poplachu jiným detektorem zajištěné sekce. Platí pro všechny detektory s reakcí Potvrzená okamžitá / Potvrzená zpožděná A (1 – 60 min.)	
Čeká na potvrzení požáru jiným detektorem*	Doba čekání na potvrzení požárního poplachu jiným detektorem. Platí pro všechny detektory s reakcí Požár potvrzený. (1 – 60 min.)	
Čeká na opakovanou aktivaci detektoru*	Doba čekání na opakování aktivace stejného detektoru. Nastavený čas musí být delší než Minimální zklidnění detektoru před opakováním. Platí pro všechny detektory s reakcí Opakovaná okamžitá / Opakovaná zpožděná A (6 – 120 s).	

Čas po který se detektor nevyhodnocuje*	Minimální doba, po kterou se detektor nevyhodnocuje, než může opakovat aktivaci. Platí pro všechny detektory s reakcí Opakovaná okamžitá / Opakovaná zpožděná A (5 – 60 s).
Hlásit nezajištění sekce po	Doba, po které nezajištěná sekce reportuje nezajištění, pokud v ní nedošlo k aktivaci žádného detektoru (reportování se zapíná v záložce Sekce – Hlásit nezajištění; 5 - 2880 min.).
Automatické zajištění	Doba (0 – 120 min.) po které dojde k automatickému zajištění sekce, ve které byla vyhlášena událost „Hlásit nezajištění sekce“
Maximální doba prodloužení odchodu*	Maximální čas o jaký se aktivním zpožděným detektorem v sekci prodlouží odchodové zpoždění. Funkční pouze společně s volbou: Detektor s reakcí Zpožděná C prodlužuje odchodové zpoždění. Je-li detektor aktivován déle, dojde k zajištění sekce a detektor se bypassuje (1 – 60 min.).
Detektor s reakcí Zpožděná C prodlouží odchod*	Tzv. funkce garážových vrat – aktivní detektor s reakcí Zpožděná C (otevřená vrata) prodlužuje odchodové zpoždění v příslušné sekci. Takovéto prodloužení mohou vyvolat pouze snímače se stavovou reakcí (typicky detektory otevření). Maximální doba možného prodloužení se nastavuje předchozí volbou.
Zpožděné hlášení na PCO*	Zapnutí funkce způsobí, že při dočasování příchodového zpoždění se spustí interní předpochlazení včetně houkání interních sirén, ale report na PCO se odloží o 15 s, aby poskytl uživateli čas na odjštění systému.

10.10 Záložka Kalendář

Zde lze nastavit časový program akcí, které bude systém automaticky a pravidelně provádět. K provádění změn v této záložce není nutné být v režimu Servis.

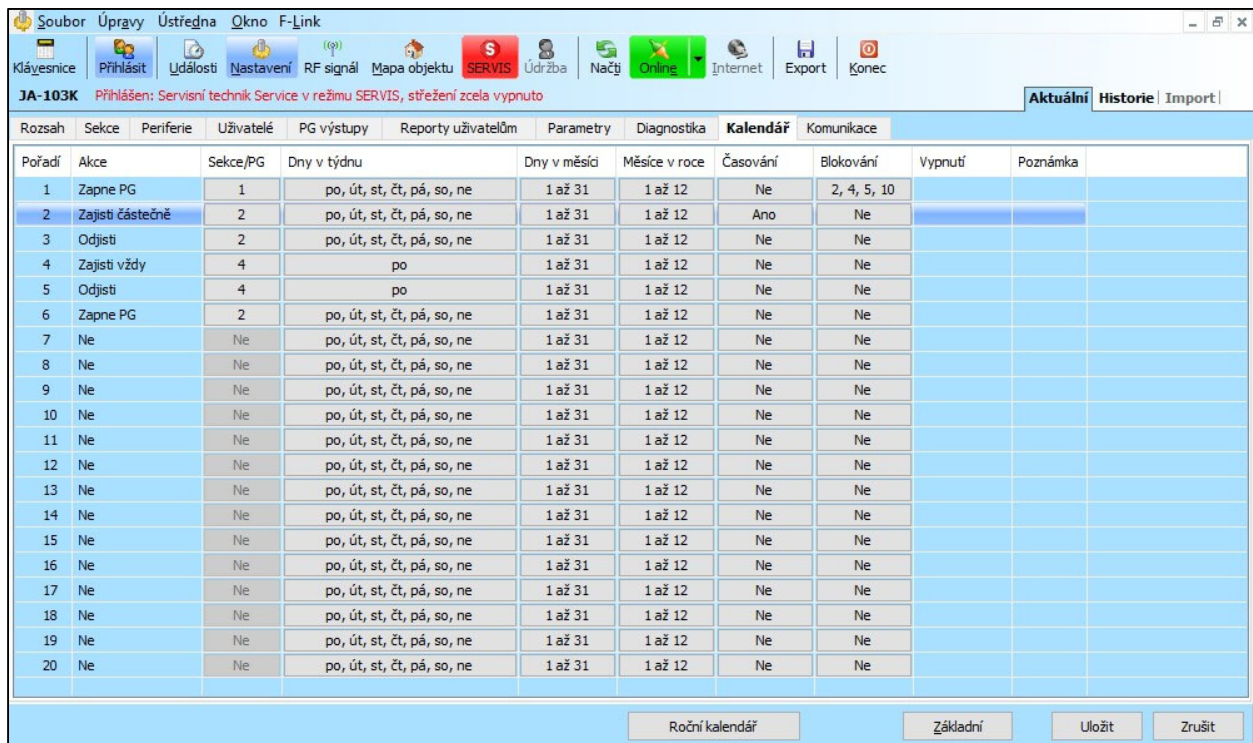

Pořadí	Akce	Sekce/PG	Dny v týdnu	Dny v měsíci	Měsíce v roce	Časování	Blokování	Vypnutí	Poznámka
1	Zapne PG	1	po, út, st, čt, pá, so, ne	1 až 31	1 až 12	Ne	2, 4, 5, 10		
2	Zajisti částečně	2	po, út, st, čt, pá, so, ne	1 až 31	1 až 12	Ano	Ne		
3	Odjisti	2	po, út, st, čt, pá, so, ne	1 až 31	1 až 12	Ne	Ne		
4	Zajisti vždy	4	po	1 až 31	1 až 12	Ne	Ne		
5	Odjisti	4	po	1 až 31	1 až 12	Ne	Ne		
6	Zapne PG	2	po, út, st, čt, pá, so, ne	1 až 31	1 až 12	Ne	Ne		
7	Ne	Ne	po, út, st, čt, pá, so, ne	1 až 31	1 až 12	Ne	Ne		
8	Ne	Ne	po, út, st, čt, pá, so, ne	1 až 31	1 až 12	Ne	Ne		
9	Ne	Ne	po, út, st, čt, pá, so, ne	1 až 31	1 až 12	Ne	Ne		
10	Ne	Ne	po, út, st, čt, pá, so, ne	1 až 31	1 až 12	Ne	Ne		
11	Ne	Ne	po, út, st, čt, pá, so, ne	1 až 31	1 až 12	Ne	Ne		
12	Ne	Ne	po, út, st, čt, pá, so, ne	1 až 31	1 až 12	Ne	Ne		
13	Ne	Ne	po, út, st, čt, pá, so, ne	1 až 31	1 až 12	Ne	Ne		
14	Ne	Ne	po, út, st, čt, pá, so, ne	1 až 31	1 až 12	Ne	Ne		
15	Ne	Ne	po, út, st, čt, pá, so, ne	1 až 31	1 až 12	Ne	Ne		
16	Ne	Ne	po, út, st, čt, pá, so, ne	1 až 31	1 až 12	Ne	Ne		
17	Ne	Ne	po, út, st, čt, pá, so, ne	1 až 31	1 až 12	Ne	Ne		
18	Ne	Ne	po, út, st, čt, pá, so, ne	1 až 31	1 až 12	Ne	Ne		
19	Ne	Ne	po, út, st, čt, pá, so, ne	1 až 31	1 až 12	Ne	Ne		
20	Ne	Ne	po, út, st, čt, pá, so, ne	1 až 31	1 až 12	Ne	Ne		

Střežení – Nastavuje jaká akce se má provést nad sekcemi nebo PG výstupy (Odjisti, Zajisti, Zajisti částečně, ovládání PG, požadavek servisní prohlídky). Zajišťování může být ve variantě „Hned“ (neposkytuje odchodové zpoždění) nebo „Vždy“ (ignoruje nastavený způsob zajišťování). Požadavek servisní prohlídky vyhlásí v systému stejný stav jako „požadavek servisu“ nastavitelný v parametrech systému.

Sekce/PG – Upřesňuje, ve které sekci (sekcích) se provede akce typu střežení nebo která PG budou ovládaný.

Dny v týdnu – Určuje, ve které dny v týdnu se akce provádí. (např. každé pondělí)

Dny v měsíci – Určuje, ve které dny v měsíci se akce provádí.

Měsíce v roce – Určuje, ve kterých měsících se akce provádí.

Časování – Systém umožňuje nastavit až 4 časy v průběhu daného dne nebo časový interval, ve kterém se bude nastavená akce pravidelně opakovat. Opakování lze definovat časovým oknem OD - DO

Blokování – V tomto sloupci je možné vybrat PG, jejichž aktivaci je možné provedení kalendářní akce blokovat

Vypnutí – Možnost zablokovat příslušnou akci. Vypnutí je signalizováno červeným puntíkem. Oprávnění vypínat kalendář má Správce (JA-100-Linkem) a Servisní technik (F-Linkem).

Poznámka – Umožňuje uživatelsky popsat akci kalendáře

Roční kalendář – Umožňuje změnit atribut dne (po, út, ..., ne) pro jednotlivé dny aktuálního a příštího roku. Atribut se mění (opakovaným) poklepnutím tlačítka myši na příslušný den. Příklad užití: Pro státní svátek (nepracovní den) připadající na středu lze změnit atribut dne ze středy na neděli. Akce prováděné automatizovaně dle základního nastavení Kalendáře a platné pro pracovní dny se v tento den nevykonají. Bude však udržován program platný pro neděli. Takto lze upravit ovládání Sekcí nebo Ovládání PG např. i pro firemní dovolenou, apod. Atribut „Vyp.“ znamená vypnuto – v takto označených dnech se nevykoná žádná kalendářní akce.

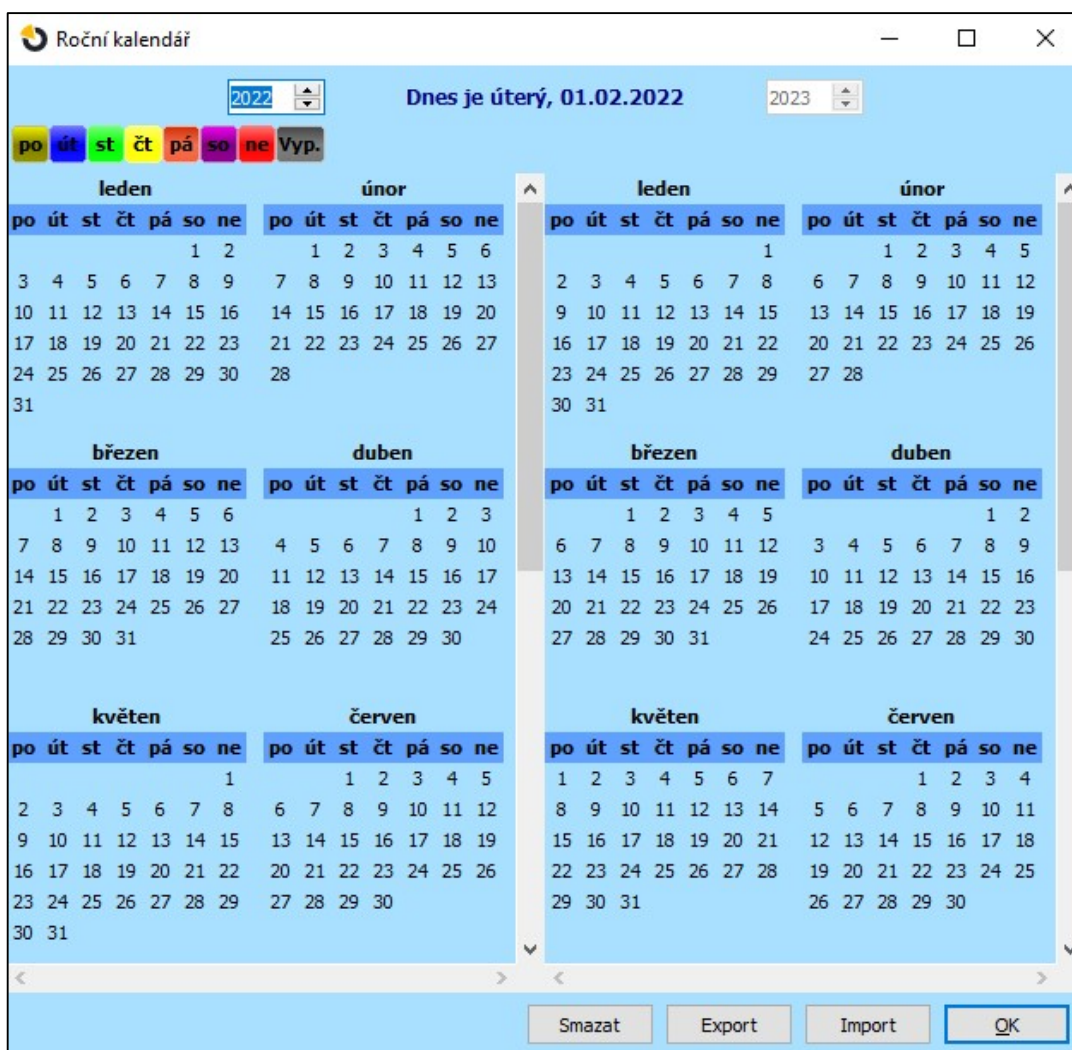
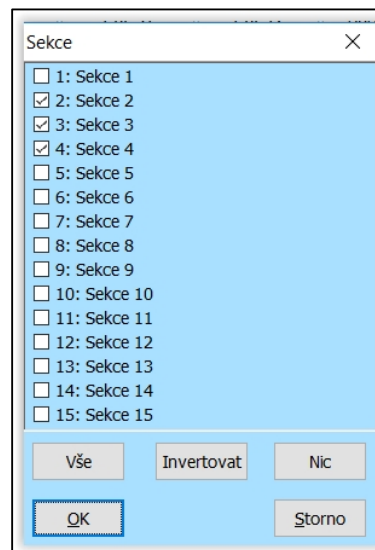

Poznámky:

- Zapnutí a vypnutí spotřebiče na určitou dobu je možné 2 způsoby. Buď nastavit akci pro zapnutí a akci pro vypnutí PG výstupu, nebo pouze akci pro zapnutí a výstupu PG nastavit impulz požadované délky.
- Při volbě střežení Zajisti (Zajisti částečně) určené sekce je ve stanovenou dobu nejprve aktivováno odchodové zpoždění s pevně nastaveným časem 3 min. Všechny detektory v určených sekcích s reakcí Okamžitá jsou po tuto dobu 3 min. převedeny na reakci Zpožděná. Při volbě Střežení / Zajisti ihned se provede zajištění bez odchodového zpoždění a všechny zóny střeží ihned (včetně zpožděných detektorů).

10.11 Záložka Komunikace

Slouží pro nastavení chování komunikátorů a způsobu komunikace. K provádění změn v této záložce není nutné být v režimu Servis.

Automaticky Primární přenos hlasových reportů

LYSX9-HUCGG-3DM2D Registrační kód

Ano Přístup servis. technika do nastavení PCO

Hlasové menu a ovládací SMS bez kódu

0: Servis Přeposílat neplatné příkazy na

SMS o neúspěšném zajištění

Všechna PCO povolena

Nastavení GSM JA-192Y Nastavení LAN

Restart GSM Kamery

Typ komunikace

Žádná

Omezená (GSM)

Trvalá (LAN)

Komunikace JABLOTRON

Nastavení

Primární přenos hlasových reportů – výběr kanálu, kterým ústředna reportuje hlasové události (volby GSM).

Registrační klíč – unikátní registrační číslo ústředny.

Přístup servisního technika do nastavení PCO – umožňuje technikovi PCO omezit přístup servisního technika do záložky PCO (zcela či pouze k náhledu).

Hlasové menu bez kódu – při ovládání z autorizovaného telefonu voláním nemusí uživatel zadávat svůj kód (autorizuje se tím, že volá ze svého telefonního čísla). Pro tuto volbu je nutné mít aktivovanou identifikaci volajícího (CLIP)

Přeposílat neplatné příkazy na – výběr uživatele kam budou přeposílány pro ústřednu nesrozumitelné SMS zprávy (informace od operátora o vyúčtování apod.)

SMS o neúspěšném zajištění – v případě neúspěšného zajištění je odeslána informační SMS. Pokud je zajištěno s autorizací, je zpráva odeslána danému uživateli, pokud je zajištěno bez autorizace, je SMS zaslána Správci na pozici 1.

Všechna PCO povolena – možnost zcela vypnout komunikaci na PCO – nedostupné pokud technik PCO omezil přístup.

Typ komunikace – systém nabízí několik způsobů vzdálené komunikace/konfigurace

- **Žádná** – chová se jako autonomní zařízení s vlastní SIM kartou. Zařízení komunikuje směrem ven (odesílá SMS a hlasové zprávy) i přijímá povelové SMS a má funkční hlasové menu. Nekomunikuje datově. Nelze uskutečnit vzdálené nastavování SW F-Link.
- **Omezená (GSM)** – komunikuje jako předešlý typ a navíc umožňuje vzdálené nastavení systému. Vzdálená konfigurace je možná z počítače s programem F-Link (JA-100-Link) s internetovým připojením. Pro navázání spojení s ústřednou se F-Link spojuje se serverem výrobce a předává mu registrační kód a telefonní číslo SIM karty vložené v komunikátoru ústředny. V ústředně musí být funkční datová komunikace (LAN nebo GSM/GPRS).
- **Trvalá (LAN)** – ústředna udržuje trvalou datovou komunikaci (LAN) se serverem. Je možné připojení a správa ústředny SW F-Link.
- **Komunikace Jablotron** – zařízení komunikuje se serverem výrobce (aplikace MyJABLOTRON) a odesílá na něj průběžně aktuální stav zařízení. Při požadavku na vzdálené připojení F-Linkem (JA-100-Linkem) je tak server připraven okamžitě navázat spojení. Tato komunikace dále umožňuje

uživatelé využít serverových služeb. Do mobilních zařízení se systémem Android, iOS (Apple) lze instalovat aplikace umožňující uživateli obsluhu systému. Při této volbě je nutné mít použitou Bezpečnostní SIM kartu Jablotron.

O možnostech využití typů komunikace v jednotlivých zemích se informujte u svého distributora. V CZ například lze Omezenou vzdálenou komunikaci využít u všech operátorů s jejich SIM kartami podporujícími datové přenosy GPRS (Internet).

Nastavení – kliknutí na tlačítko spouští proces registrace systému do cloudových služeb MyJABLOTRON. Vyplněním údajů a potvrzením zápisu dojde k přenesení požadavku na připojení systému k MyJABLOTRON. Úspěšný přenos vyplněného formuláře systém zpětně obratem potvrdí.

10.11.1 Tlačítko Nastavení GSM

Slouží k nastavení parametrů a chování GSM komunikátoru, pokud je v ústředně použit.

* Takto označená položka se nastaví automaticky po zapnutí ústředny, pokud do ní před zapnutím byl instalován GSM komunikátor s funkční SIM (služba serveru Jablotron)

GSM komunikátor – možnost vypnout komunikátor.

GSM signál – údaj o síle signálu v procentech (měření se provádí každou minutu). Pro správnou funkci má být signál alespoň 50%. Při potížích s kvalitou GSM signálu se doporučuje vyzkoušet SIM kartu jiného operátora. Ke komunikátoru se nedoporučuje používat směrovou ani ziskovou GSM anténu (redukuje spojení modulu pouze na 1 buňku sítě = nestabilní komunikace). Informaci o kvalitě signálu lze získat i pomocí SMS příkazu STATUS (viz. 9.6 Ovládání SMS povely)

PIN SIM karty – Doporučujeme používat SIM kartu s vypnutým PIN kódem.

APN síť* – nastavení datové komunikace GPRS. Datová komunikace zajišťuje služby serveru Jablotron, dálkový přístup servisního technika, komunikaci na PCO atd. Kromě nastavení APN musí použitá SIM karta umožňovat datové přenosy.

Pro zjištění využitelnosti této komunikace a parametrů nastavení v zahraničí kontaktujte distributora Jablotronu.

Uživatel APN* – jméno (pokud jej síť nepoužívá, nezádat).

Heslo APN* – heslo (pokud jej síť nepoužívá, nezádat).

Limit volání min/den – omezuje rozsah reálného volání na 5 až 250 minut za den.

APN pro operátory v ČR (v případě potíží ověřte platnost údajů u operátora sítě)	
Operátor /	SIM APN
O2 / tarifní	internet
O2 / GO	internet
T-Mobile / tarifní i Twist	internet.t-mobile.cz (internet)
Vodafone / tarifní	internet
Vodafone / karta	internet

Limitér odeslaných SMS - omezuje počet odeslaných SMS z ústředny za den. Vztahuje se na poplachové i nepoplachové události (poplachové - poplach, sabotáž, porucha, report, ...; nepoplachové - ovládání sekcí, PG, servis, ...). Rozsah nastavení je 5 - 250 SMS. Systém může poslat maximálně 250 SMS za den. Toto maximum je rozděleno mezi *Limitér odeslaných SMS* a *Limitér poplachových SMS*. F-Link automaticky hlídá, že součet nastavení obou limitů nepřesáhne 250.

Limitér poplachových SMS - omezuje počet odeslaných poplachových SMS z ústředny za den, pokud již byl dosažen limit odeslaných SMS (*Limitér odeslaných SMS*). Vztahuje se jen na poplachové události (poplach, sabotáž, porucha, report, ...). Rozsah nastavení je 0 - 245 SMS. **Příklad:** *Limitér odeslaných SMS* je nastaven na 30, *Limitér poplachových SMS* je nastaven na 20. Chování systému bude následující: Pokud je během dne odesláno 30 jakýchkoliv SMS (poplachových i nepoplachových), systém daný den už nepošle žádnou nepoplachovou SMS. Může však dále posílat poplachové SMS, maximálně však 20. Tím je zajištěno, že v případě poplachu má systém vždy rezervu na informování uživatele pomocí SMS.

Povolení diakritiky – pokud je diakritika povolena, mohou být zprávy ze systému odeslány ve více SMS. Diakritiku je nutné zapnout, pokud používáte v textech např. azbuku apod.

Přístup do hlasového menu – nastavuje možnost ovládat systém dálkově pomocí hlasového menu. Je-li nastaveno na „Uživatelé“, lze do menu vstoupit pouze z telefonů nastavených uživatelů (v záložce Komunikace lze uživatelům dokonce povolit vstup do hlasového menu bez zadání jejich přístupového kódu – volba „Hlasové menu a ovládací SMS bez kódu“). Je-li nastaveno „Kdokoliv“, lze do hlasového menu vstoupit z libovolného telefonu. Při vstupu z neznámého telefonu se pak vždy vyžaduje zadání přístupového kódu uživatele. Tato funkce je přímo závislá na nastavení **Způsobu autorizace** na kartě **Parametry**. Při výběru způsobu autorizace jiného než **Jednoduchá** není možné využít z výběru nastavení GSM pro ovládání **Kdokoliv**. Systém totiž nutně potřebuje uživatele s vyplněným telefonním číslem jako druhou autorizaci (kód + telefonní číslo).

Příkazové SMS – nastavuje možnost ovládat systém dálkově pomocí příkazových SMS zpráv. Je-li nastaveno na „Uživatelé“, systém akceptuje SMS příkazy pouze z telefonů nastavených uživatelů (v záložce Komunikace lze uživatelům dokonce povolit SMS příkazy bez zadání přístupového kódu – volba „Hlasové menu a ovládací SMS bez kódu“). Je-li nastaveno „Kdokoliv“, může být příkazová SMS zaslána z libovolného telefonu, je však vždy podmíněna zadáním přístupového kódu. Tato funkce je přímo závislá na nastavení **Způsobu autorizace** na kartě **Parametry**. Při výběru způsobu autorizace jiného než **Jednoduchá** není možné využít z výběru nastavení GSM pro ovládání **Kdokoliv**. Systém totiž nutně potřebuje uživatele s vyplněným telefonním číslem jako druhou autorizaci (kód + telefonní číslo).

Dotaz na kredit – tlačítkem lze okamžitě získat informaci o výši kreditu z odpovědi od operátora (pokud tuto funkci podporuje)

Kredit - limit – možnost nastavit spodní limit pro automatické zjišťování kreditu na předplacené SIM kartě. Je-li zjištěný kredit pod tímto limitem, odešle systém informační SMS tomu, kdo má nastavené reporty Poruchové SMS. **Pozor: nedoporučuje se použití předplacených SIM karet v systému. Zvyšuje se tím riziko selhání komunikace nejen při vyčerpání kreditu, ale také ukončením jeho omezené platnosti.**

Sekvence kreditu SIM – povel pro automatické zjištění stavu kreditu předplacené SIM karty. Dle použitého operátora SIM karty zadejte:

Operátor	Sekvence
O2 / GO	*104*#
T-Mobile / Twist	*101#
Vodafone / Karta	*22#

Kredit - pozice v textu – pozice (pořadové číslo znaku) ve zprávě od operátora, na kterém začíná číselný údaj o zůstatku kreditu. Komunikátor vyhledává ve zprávě pouze číslice, ostatní znaky ignoruje.

Kredit - perioda – nastavuje, jak často bude systém kontrolovat zůstatek kreditu (lze nastavit 0 až 99 dnů, kde 0 je vypnuto).

Číslo udržovacího volání – vyžaduje-li předplacená SIM karta udržovací volání, lze nastavit tel. číslo, na které systém automaticky zavolá, pokud ze systému nebylo žádné odchozí volání po dobu delší než 90 dnů, 10 s po příjmu hovoru volanou stranou systém hovor zavěsí. Doporučené číslo v ČR je na službu přesný čas 14112.

SIMLock – funkce, která svazuje telefonní číslo SIM karty s nastavením PCO. Po změně SIM karty za jinou, dojde po přihlášení nové SIM karty do sítě operátora GSM k **vymazání** celého nastavení **záložky PCO** bez nutnosti zásahu technika PCO. Vymazání je nevratné a další nastavení tak musí být provedeno technikem PCO znovu.

Hlasitost detekce tónů z PCO – nastavení citlivosti příjmu signálu generovaného PCO. Citlivost je nastavitelná v 10 krocích, přednastavená optimální hodnota z výroby je 4.

Hlasitost generované DTMF pro PCO – nastavení intenzity vysílaného signálu tónové volby v DTMF generované ústřednou. Intenzita je nastavitelná v 10 krocích, přednastavená optimální hodnota z výroby je 4.

Počet zvonění příchozího volání – počet vyzvánění do automatického vyzvednutí komunikátorem. Nastavit lze 1 až 10 zazvonění (odpovídá 5 až 50 sek). Z výroby je 3 (15 sek).

Telefonní číslo SIM karty – v okně je zobrazeno telefonní číslo SIM karty vložené v komunikátoru.

Zjistit telefonní číslo v komunikátoru – stiskem tlačítka dojde k odeslání SMS dotazu. Po úspěšném přijetí odpovědi je číslo zobrazeno v okně Telefonní číslo SIM karty.

Režim sítě – Volba sítě, kterou bude ústředna využívat ke komunikaci (*Auto*; 2G; 3G; 4G). Při změně parametru se změna projeví 5 minut od odpojení F-linku od ústředny. V případě, že se vyskytují problémy s režimem *Auto*, doporučujeme zvolit 2G, tím se omezí přepínání mezi ostatními sítěmi a sníží se doba kdy je ústředna mimo signál.

10.11.2 Tlačítko Nastavení LAN

Slouží k nastavení LAN komunikátoru (pokud jej ústředna obsahuje).

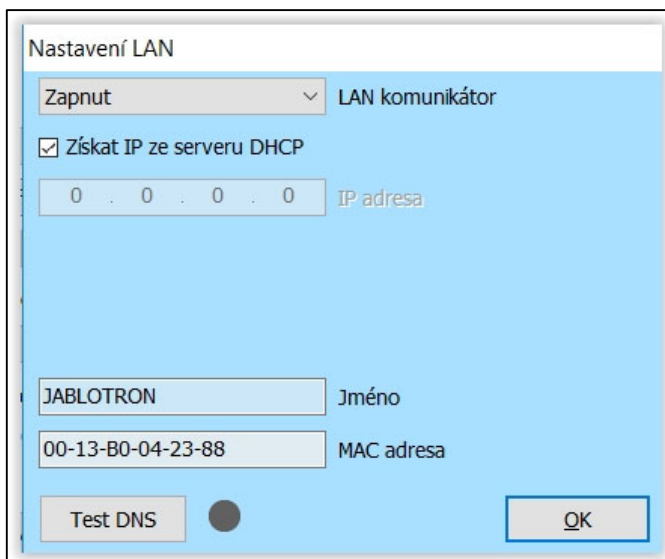

LAN komunikátor – možnost vypnout LAN komunikaci.

Získat IP ze serveru DHCP - automatické nastavení parametrů sítě. Pokud tuto funkci síť nepodporuje, je třeba zadat odpovídající parametry ručně. Ruční zadání je možné až po vypnutí této volby.

IP adresa – nastavení pro ruční přidělení IP adresy dostupné pouze pokud není zapnuté automatické přidělování ze serveru DHCP. Nastavení z výroby je 192.168.1.99

Maska podsítě – nastavení pro ruční přidělení IP masky podsítě dostupné pouze pokud není zapnuté automatické přidělování ze serveru DHCP. Nastavení z výroby je 255.255.255.0

Výchozí brána – nastavení pro ruční přidělení IP výchozí brány dostupné pouze pokud není zapnuté automatické přidělování ze serveru DHCP. Nastavení z výroby je 192.168.1.1

DNS server – nastavení pro ruční přidělení IP DNS serveru dostupné pouze pokud není zapnuté automatické přidělování ze serveru DHCP. Nastavení z výroby je 192.168.1.1

Jméno – název zařízení pro snazší identifikaci v lokální síti

MAC adresa – jedinečná adresa každého LAN zařízení pro identifikaci zdroje informací

Tlačítko DNS – při připojení LAN komunikátoru k internetu lze otestovat správnost nastavení. Pokud se po stisku tlačítka zobrazí zelené kolečko, spojení se serverem je navázané, ale pokud se po několika sekundách zobrazí červené kolečko, tak vypršel čas pro navázání spojení, což odpovídá chybnému nastavení nebo chybě v připojení LAN komunikátoru.

10.11.3 Tlačítko Kamery

Tlačítko Kamery umožňuje provést test konektivity (potřebné porty) a rychlosti připojení. Po ukončení testu je zobrazen graf a nabídka, kolik kamer a v jakém rozlišení je schopno pracovat s dostupným připojením k internetu. Pokud již je v síti připojená aktivní kamera, lze F-Linkem nastavovat její základní parametry.

Pozice – pořadí v systému

Získat IP ze serveru DHCP - automatické nastavení parametrů sítě. Pokud tuto funkci síť nepodporuje, je třeba zadat odpovídající parametry ručně. Ruční zadání je možné až po vypnutí této volby.

IP adresa – nastavení pro ruční přidělení IP adresy dostupné pouze pokud není zapnuté automatické přidělování ze serveru DHCP. Nastavení z výroby je 192.168.1.99

Maska podsítě – nastavení pro ruční přidělení IP masky podsítě dostupné pouze pokud není zapnuté automatické přidělování ze serveru DHCP. Nastavení z výroby je 255.255.255.0

Výchozí brána – nastavení pro ruční přidělení IP výchozí brány dostupné pouze pokud není zapnuté automatické přidělování ze serveru DHCP. Nastavení z výroby je 192.168.1.1

DNS server – nastavení pro ruční přidělení IP DNS serveru dostupné pouze pokud není zapnuté automatické přidělování ze serveru DHCP. Nastavení z výroby je 192.168.1.1

MAC adresa – jedinečná adresa každého LAN zařízení pro identifikaci zdroje informací.

Funkce WDR – umožňuje vypnout funkci WDR (kompenzaci protisvětla), např. v prostředí s vysokými kontrasty světlých a tmavých míst.

IR přísvit – možnost trvalého vypnutí IR přísvitu. Např. v prostředích s trvalým osvětlením.

Režim kamery – umožňuje trvale vybrat režim kamery mezi denním, nočním nebo automatickým.

Umístění časového razítka – možnost umístění aktuálního času, data a názvu kamery přímo do obrazu záznamu kamery, volbou se určuje, ve kterém rohu obrazu se informace zobrazují.

Test – otestuje funkčnost kamery a zobrazí aktuální pohled jako referenční snímek.

Maskování obrazu – umožňuje zakrýt část obrazu černým obrazcem např. kvůli snímání veřejných prostor, které je v ČR protizákonné.

10.11.4 Tlačítko Restart GSM

Tlačítko pro odhlášení a opětovné znovu přihlášení GSM komunikátoru do sítě. Opětovné přihlášení GSM do sítě může trvat i desítky sekund dle stavu, ve kterém se systém nachází. Restart GSM lze provést i pomocí SMS příkazu GSM (viz. 9.6 Ovládání SMS povely)

10.12 Záložka PCO

Nastavuje komunikaci na poplachová přijímací centra. V případě, že je v záložce Komunikace omezen přístup servisního technika, lze nastavení provést pouze v úrovni přístupu Technik PCO. Nastavení je rovněž nedostupné v případě volby Komunikace Jablotron, kdy dochází k podstatnému zjednodušení nastavení komunikační části systému. K provádění změn v této záložce není nutné být v režimu Servis.

Rozsah	Sekce	Periferie	Uživatelé	PG výstupy	Reporty uživatelům	Parametry	Diagnostika	Kalendář	Komunikace	PCO	
Pozice	Přenosy zapnuty	Následující PCO je záloha	Protokol	Komunikátor	Doména 1 (tel. 1)	Doména 2 (tel. 2)	ID sekce	Výběr přenášených ...	Časování	Test	
1	<input checked="" type="checkbox"/>	<input checked="" type="checkbox"/>	CID	GSM			Vstoupit	Vstoupit	Vstoupit	Test	
2	<input checked="" type="checkbox"/>	<input type="checkbox"/>	JabloIP	Automaticky			Vstoupit	Vstoupit	Vstoupit	Test	
3	<input type="checkbox"/>	<input type="checkbox"/>	Ne	GSM			Vstoupit	Vstoupit	Vstoupit	Test	
4	<input type="checkbox"/>	<input type="checkbox"/>	Ne	GSM			Vstoupit	Vstoupit	Vstoupit	Test	
5	<input type="checkbox"/>	<input type="checkbox"/>	Ne	GSM			Vstoupit	Vstoupit	Vstoupit	Test	

Přenosy zapnuty – nastavení povolených směrů přenosu

Následující PCO je záloha - je-li zapnuto, pak následující pozice bude použita pouze, když nelze data předat ze stávající.

Protokol – výběr přenosového protokolu

Komunikátor - volba umožňuje vybrat způsob přenosu dat na PCO. Možnosti voleb jsou: GSM, LAN a Automaticky, ale nabízí se jen ty co jsou aktuálně dostupné. Volba Automaticky nastavuje kombinaci dvou komunikátorů LAN/GSM, která primárně využívá LAN a až při jeho nedostupnosti se automaticky přechází na záložní komunikátor GSM. V případě selhání přenosu obou komunikátorů se vyhledává porucha nepředáním zpráv na PCO.

Doména 1 (tel. 1) – nastavení hlavní domény (URL zápisem či IP adresou), popřípadě hlavního telefonního čísla dle použitého protokolu. Při použití IP komunikace je nutné zadat komunikační port za IP adresu, oddělený dvojtečkou. Komunikační port a IP adresu Vám sdělí PCO, na které je komunikace směřována. V případě nevyplnění komunikačního portu nedojde k odeslání událostí

Doména 2 (tel. 2) – nastavení záložní domény (URL zápisem či IP adresou), popřípadě záložního telefonního čísla dle použitého protokolu

ID sekce – nastavuje identifikaci objektu (společně pro celý objekt či jednotlivě pro sekce).

Upozornění: Z výroby je nastavené nulové číslo, se kterým nebude komunikátor předávat žádné reporty!

Výběr přenášených událostí - výběr typů reportovaných událostí a možnost nastavení kódů doplňkových reportů (PG výstupy, speciální reporty A až D).

Přenos události na PCO č. 1

- Vloupání
- Požár
- Sabotáž
- Tíseň
- Poruchy a servisní události
- Zajištění/Odjštění
- Ovládání PG
- Speciální reporty
- Nezařazené

Vše Invertovat Nic

Společné doplňkové reporty OK Storno

Časování – nastavení časových limitů pro přenosy a nastavení periody kontroly spojení.

Test přenosu – stisknutím dojde k přenosu manuálního testu kontroly spojení příslušným protokolem.

Poznámka - pro záznam podrobností k nastavení PCO, datum zahájení služby apod.

10.12.1 JABLOTRON CID a SIA kódy

CID	SIA	EN	CZ	Kategorie reportů
		Activation events	Aktivační události	
1101	QA	Health problem	Zdravotní potíže	Poplach
1110	FA	Fire alarm	Požární poplach	Požár
1118	FG	Unconfirmed fire alarm	Nepotvrzený požární poplach	Požár
1120	PA	Panic alarm	Tísňový poplach	Tíseň
1130	BA	Instant alarm	Poplach v okamžité smyčce	Poplach
1130	BA	Keybox	Bezpečnostní schránka	Speciální reporty
1133	BA	24H alarm	Poplach 24H	Poplach
1134	BA	Delayed alarm	Poplach ve zpožděné smyčce	Poplach
1138	BG	Unconfirmed alarm	Nepotvrzený poplach	Poplach
1144	TA	Tamper of periphery	Sabotáž periferie	Sabotáž
1151	GA	Gas Leak	Únik plynu	Požár
1154	WA	Flood alarm	Poplach zaplavením	Poplach
1158	KA	Overheating	Přehřátí	Nezařazené
1159	ZA	Freezing	Nebezpečí zamrznutí (porucha topení)	Nezařazené
1170	UA	Special Reaction A	Speciální reakce A	Speciální reporty
1171	UA	Special Reaction B	Speciální reakce B	Speciální reporty
1172	UA	Special Reaction C	Speciální reakce C	Speciální reporty
1173	UA	Special Reaction D	Speciální reakce D	Speciální reporty
1174	UA	Not used	Nepoužito	Nezařazené
1300	ET	Fault	Porucha	Poruchy a servisní události
1301	AT	AC loss	Výpadek napájení	Poruchy a servisní události
6301	AT	AC loss longer then 30 min	Výpadek napájení delší než 30 min	Ovládání PG
1302	YT	Low ACU control panel	Porucha akumulátoru ústředny	Poruchy a servisní události
1305	RR	System boot	Start systému	Poruchy a servisní události
1306	LB	Entering service	Vstup do servisu	Poruchy a servisní události
1308	RE	System shutdown	Vypnutí systému	Poruchy a servisní události
1313	YX	Blocked after alarm -Engineer reset	Zablokování po poplachu (Engineer reset)	Nezařazené
1314	YG	ARC setting has been resetted	PCO nastavení bylo resetováno	Nezařazené
1344	XQ	RF interference	Zarušení RF	Poruchy a servisní události
1350	YC	Event to ARC not delivered	Chyba komunikace na PCO	Nezařazené
1351	YD	LAN primary channel - fault	LAN hlavní kanál - chyba	Nezařazené
1352	YD	GSM backup channel - fault	GSM záložní kanál - chyba	Nezařazené
1354	YS	Event to ARC was not delivered in preset time	Nepředání události v nastaveném čase	Poruchy a servisní události
1384	XT	Low batt	Nízký stav baterie periferie	Poruchy a servisní události
1389	YU	Test failed	Porucha spojení	Poruchy a servisní události
1401	OP	Disarmed	Odjištěno	Zajištění / Odjištění
1402	OG	Disarmed partialy	Částečné odjištění	Zajištění / Odjištění
1406	BC	Alarm canceled by user	Zrušení poplachu	Poplach
1407	OQ	Remotely disarmed	Vzdáleně odjištěno	Zajištění / Odjištění
1412	LF	Remote access	Vzdálený přístup	Nezařazené

1416	LS	Configuration saved	Úspěšné uložení konfigurace	Nezařazené
1454	NA	Section without movement	Sekce bez pohybu (nezajištěno)	Poruchy a servisní události
1455	CI	Unsuccesfull arming	Neúspěšné zajištění	Nezařazené
1461	JA	Over code	Překročení pokusu o zadání kódu	Sabotáž
1521	BL	Siren mute	Ztišení sirény	Nezařazené
1570	EB	Bypass periphery (turned off)	Vypnutí periferie	Nezařazené
1572	TB	Tamper bypass	Bypass sabotáž	Poruchy a servisní události
1573	BB	Activation bypass	Bypass aktivace	Poruchy a servisní události
1574	UB	Bypass section (turned off), maitenance	Vypnutí sekce	Poruchy a servisní události
1578	UO	Fault bypass	Bypass poruchy	Poruchy a servisní události
1601	RX	Manual test	Manuální test	Poruchy a servisní události
1602	RP	Periodic test	Periodický test	Nezařazené
1625	JT	Reset of time	Reset času	Nezařazené
1661	RC	PG1 ON	PG1 zapnuto	Ovládání PG
1662	RC	PG2 ON	PG2 zapnuto	Ovládání PG
1663	RC	PG3 ON	PG3 zapnuto	Ovládání PG
1664	RC	PG4 ON	PG4 zapnuto	Ovládání PG
1665	RC	PG5 ON	PG5 zapnuto	Ovládání PG
1666	RC	PG6 ON	PG6 zapnuto	Ovládání PG
1667	RC	PG7 ON	PG7 zapnuto	Ovládání PG
1668	RC	PG8 ON	PG8 zapnuto	Ovládání PG
1669	RC	PG9 ON	PG9 zapnuto	Ovládání PG
1670	RC	PG10 ON	PG10 zapnuto	Ovládání PG
1671	RC	PG11 ON	PG11 zapnuto	Ovládání PG
1672	RC	PG12 ON	PG12 zapnuto	Ovládání PG
1673	RC	PG13 ON	PG13 zapnuto	Ovládání PG
1674	RC	PG14 ON	PG14 zapnuto	Ovládání PG
1675	RC	PG15 ON	PG15 zapnuto	Ovládání PG
1676	RC	PG16 ON	PG16 zapnuto	Ovládání PG
1677	RC	PG17 ON	PG17 zapnuto	Ovládání PG
1678	RC	PG18 ON	PG18 zapnuto	Ovládání PG
1679	RC	PG19 ON	PG19 zapnuto	Ovládání PG
1680	RC	PG20 ON	PG20 zapnuto	Ovládání PG
1681	RC	PG21 ON	PG21 zapnuto	Ovládání PG
1682	RC	PG22 ON	PG22 zapnuto	Ovládání PG
1683	RC	PG23 ON	PG23 zapnuto	Ovládání PG
1684	RC	PG24 ON	PG24 zapnuto	Ovládání PG
1685	RC	PG25 ON	PG25 zapnuto	Ovládání PG
1686	RC	PG26 ON	PG26 zapnuto	Ovládání PG
1687	RC	PG27 ON	PG27 zapnuto	Ovládání PG
1688	RC	PG28 ON	PG28 zapnuto	Ovládání PG
1689	RC	PG29 ON	PG29 zapnuto	Ovládání PG
1690	RC	PG30 ON	PG30 zapnuto	Ovládání PG

1691	RC	PG31 ON	PG31 zapnuto	Ovládání PG
1692	RC	PG32 ON	PG32 zapnuto	Ovládání PG
		Deactivation events	Deaktivaci události (zklidnění)	
3101	QR	Health problem	Zdravotní potíže	Poplach
3110	FR	Fire alarm	Požární poplach	Požár
3118	FH	Unconfirmed fire alarm	Nepotvrzený požární poplach	Požár
3120	PR	Panic	Tíseň	Tíseň
3130	BR	Instant alarm	Poplach v okamžité smyčce	Poplach
3130	BR	Keybox	Bezpečnostní schránka	Speciální reporty
3133	BR	24H alarm	Poplach 24H	Poplach
3134	BR	Delayed alarm	Poplach ve zpožděné smyčce	Poplach
3138	BH	Unconfirmed alarm	Nepotvrzený poplach	Poplach
3144	TR	Tamper	Sabotáž periferie	Sabotáž
3151	GR	Gas Leak	Detekce plynu	Požár
3154	WR	Flood alarm	Poplach zaplavením	Poplach
3158	KH	Overheating	Přehřátí	Nezažazené
3159	ZH	Freezing	Nebezpečí zamrznutí (porucha topení)	Nezažazené
3170	UR	Special Reaction A	Speciální reakce A	Speciální reporty
3171	UR	Special Reaction B	Speciální reakce B	Speciální reporty
3172	UR	Special Reaction C	Speciální reakce C	Speciální reporty
3173	UR	Special Reaction D	Speciální reakce D	Speciální reporty
3174	UR	Not used	Nepoužito	Nezažazené
3300	ER	Fault	Porucha	Poruchy a servisní události
3301	AR	AC recovery	Obnovení napájení	Poruchy a servisní události
3302	YR	Control panel battery OK	Baterie ústředny v pořádku	Poruchy a servisní události
3306	LX	Service exit	Výstup ze servisu	Poruchy a servisní události
3313	YZ	Unblocked after alarm	Odblokování po poplachu	Poruchy a servisní události
3344	XH	RF interference	Zarušení RF	Poruchy a servisní události
3350	YK	Comunication to ARC restored	Komunikace na PCO obnovena	Nezažazené
3351	YE	LAN primary channel - OK	LAN hlavní kanál - OK	Nezažazené
3352	YE	GSM backup channel - OK	GSM záložní kanál - OK	Nezažazené
3354	YL	Event to ARC was not delivered in preset time	Nepředání události v nastaveném čase	Poruchy a servisní události
3384	XR	Battery of periphery OK	Baterie periferie v pořádku	Poruchy a servisní události
3389	YZ	Test OK	Spojení v pořádku	Poruchy a servisní události
3401	CL	Armed	Zajištěno	Zajištění / Odjištění
3402	CG	Partially armed	Částečně zajištěno	Zajištění / Odjištění
3407	CQ	Remotely armed	Vzdáleně zajištěno	Zajištění / Odjištění
3412	LE	Remote access closed	Vzdálený přístup ukončen	Nezažazené
3570	EU	Remotely partially armed	Vzdáleně částečně zajištěno	Zajištění / Odjištění
3572	TU	Tamper bypass end	Bypass sabotáž konec	Poruchy a servisní události
3573	BU	Activation bypass end	Bypass aktivace konec	Poruchy a servisní události
3574	UU	End of section bypass	Zapnutí sekce	Poruchy a servisní události
3578	UP	Fault bypass	Bypass poruchy konec	Poruchy a servisní události

3661	RO	PG1 OFF	PG1 vypnuto	Ovládání PG
3662	RO	PG2 OFF	PG2 vypnuto	Ovládání PG
3663	RO	PG3 OFF	PG3 vypnuto	Ovládání PG
3664	RO	PG4 OFF	PG4 vypnuto	Ovládání PG
3665	RO	PG5 OFF	PG5 vypnuto	Ovládání PG
3666	RO	PG6 OFF	PG6 vypnuto	Ovládání PG
3667	RO	PG7 OFF	PG7 vypnuto	Ovládání PG
3668	RO	PG8 OFF	PG8 vypnuto	Ovládání PG
3669	RO	PG9 OFF	PG9 vypnuto	Ovládání PG
3670	RO	PG10 OFF	PG10 vypnuto	Ovládání PG
3671	RO	PG11 OFF	PG11 vypnuto	Ovládání PG
3672	RO	PG12 OFF	PG12 vypnuto	Ovládání PG
3673	RO	PG13 OFF	PG13 vypnuto	Ovládání PG
3674	RO	PG14 OFF	PG14 vypnuto	Ovládání PG
3675	RO	PG15 OFF	PG15 vypnuto	Ovládání PG
3676	RO	PG16 OFF	PG16 vypnuto	Ovládání PG
3677	RO	PG17 OFF	PG17 vypnuto	Ovládání PG
3678	RO	PG18 OFF	PG18 vypnuto	Ovládání PG
3679	RO	PG19 OFF	PG19 vypnuto	Ovládání PG
3680	RO	PG20 OFF	PG20 vypnuto	Ovládání PG
3681	RO	PG21 OFF	PG21 vypnuto	Ovládání PG
3682	RO	PG22 OFF	PG22 vypnuto	Ovládání PG
3683	RO	PG23 OFF	PG23 vypnuto	Ovládání PG
3684	RO	PG24 OFF	PG24 vypnuto	Ovládání PG
3685	RO	PG25 OFF	PG25 vypnuto	Ovládání PG
3686	RO	PG26 OFF	PG26 vypnuto	Ovládání PG
3687	RO	PG27 OFF	PG27 vypnuto	Ovládání PG
3688	RO	PG28 OFF	PG28 vypnuto	Ovládání PG
3689	RO	PG29 OFF	PG29 vypnuto	Ovládání PG
3690	RO	PG30 OFF	PG30 vypnuto	Ovládání PG
3691	RO	PG31 OFF	PG31 vypnuto	Ovládání PG
3692	RO	PG32 OFF	PG32 vypnuto	Ovládání PG

	Sources for JA 100	Zdroje pro JA 100
001 - 249	Peripherals (connected devices)	Periferie (připojená zařízení)
251 - 850	User codes	Uživatelské kódy
250	Service code	Servisní kód
901	Control panel	Ústředna
921	ARC1	PCO1
922	ARC2	PCO2
923	ARC3	PCO3
924	ARC4	PCO4
925	ARC5	PCO5
911	GSM communicator	GSM komunikátor
912	LAN communicator	LAN komunikátor
914	GSM communicator external	GSM komunikátor externí

PG		
Rozsah		Složení CID
1. skupina	1 -32 PG	Sekce 1 + 1661 – 1692 / 3661 -3692
2. skupina	33 – 64 PG	Sekce 2 + 1661 – 1692 / 3661 -3692
3. skupina	65 – 96 PG	Sekce 3 + 1661 – 1692 / 3661 -3692
4. skupina	97 – 128 PG	Sekce 4 + 1661 – 1692 / 3661 -3692

Příklad: ID objektu 1234, 18 konstanta, **PG ON** číslo 33, 02 je sekce, a 901 zdroj události ústředna = **1234 18 1 661 02 901**

10.12.2 Nastavení přenosů fotografií do externího uložení

Pokud je v regionu/zemi aktivována služba MyJABLOTRON a uživatel zařízení ji bude využívat, potom příslušný provozovatel služby potřebné nastavení provede při aktivaci.

10.13 Záložka Diagnostika

Slouží ke kontrole a zjišťování stavu periférií a jejich vlastností.

Rozsah	Sekce	Periferie	Uživatelé	PG výstupy	Reporty uživatelům	Parametry	Diagnostika	Kalendář	Komunikace	PCO
▲ F	Jméno	Typ	Sekce	Pamě...	Stav	V...	Stav baterie/Napětí	Napětí / úbytky	Úroveň signálu	Kanál
0	Ústředna	JA-103K	1: Sekce 1		OK		13,0 V/12,5 V	12,9 V/90 mA ; 13,1 V/0 mA	90 % GSM: 2G	
1	Periferie 1	JA-111R	1: Sekce 1		OK			0,0 V		I-BUS
2	Periferie 2	JA-114E	1: Sekce 1		OK			0,0 V		Sběrnice 1
(p)	3	Periferie 3	JA-154E	1: Sekce 1	OK		50 %		100 %	1: Periferie 1—I-BUS
4	Periferie 4	JA-114HN [1]	1: Sekce 1		OK			0,0 V		Sběrnice 1
5	Periferie 5	JA-114HN [2]	1: Sekce 1		OK			0,0 V		Sběrnice 1
6	Periferie 6	JA-114HN [3]	1: Sekce 1		OK			0,0 V		Sběrnice 1
7	Periferie 7	JA-114HN [4]	1: Sekce 1		OK			0,0 V		Sběrnice 1
8	Periferie 8	JA-111A	1: Sekce 1		OK	●	5,3 V/5,1 V	0,0 V		Sběrnice 1
9	Periferie 9	JA-110A	1: Sekce 1		OK			0,0 V		Sběrnice 1
10	Periferie 10	JA-110ST	1: Sekce 1		OK			0,0 V		Sběrnice 1
11	Periferie 11	JA-110P	1: Sekce 1	AKT	AKT			0,0 V		Sběrnice 1
(p)	12	Periferie 12	JA-150M [1]	1: Sekce 1	AKT		100 %		100 %	
(p)	13	Periferie 13	JA-150M [2]	1: Sekce 1	OK		100 %		100 %	
(p)	14	Periferie 14	JA-151TH	1: Sekce 1	OK		50 %		100 %	
15	Periferie 15	JA-110Z	1: Sekce 1		VYP	●				
(p)	16	Periferie 16	JB-EXT-TH-R	1: Sekce 1	OK		OK		100 %	
(p)	17	Periferie 17	JA-154J MS	1: Sekce 1						
18	Periferie 18	JA-123E	1: Sekce 1	TMP	TMP			0,0 V		Sběrnice 1

* Takto označené položky se zobrazují, je-li zapnuto **Rozšířené nastavování**.

Paměť aktivace – zachycuje, k jaké aktivaci periferie došlo od posledního vymazání tohoto sloupce. Paměť všech periférií lze smazat tlačítkem Vymazat paměť (spodní lišta). Paměť vybrané periferie lze smazat pravým tlačítkem myši. Aktivace sabotážního senzoru (TMP) má při zápisu do paměti nejvyšší prioritu.

Stav – Indikuje aktuální stav periferie. OK = vše v pořádku, TMP = sabotáž, AKT = aktivován poplachový vstup, ERR = porucha, ?? = periferie se nehlásí, Napájení síť = porucha napájení (nebo zcela vybitý akumulátor), Dobíjí se = dobíjení zálohovacího akumulátoru v periférii nebo ústředně. Baterie = vybitá nebo odpojená baterie v periférii nebo ústředně, BOOT – stav kdy probíhá aktualizace FW periferie nebo pokud aktualizace neproběhla správně, opakujte ji, INIT – vyčítání konfigurace periferie VYP = vypnutá periferie. Najetím myši na STAV příslušné periferie se zobrazí podrobnosti.

Baterie* – Obsahuje-li periferie baterii, zobrazuje se její stav. Pro ústřednu (pozice 0) se zobrazuje napětí zálohovacího akumulátoru. Pokud u bezdrátové periferie údaj o napětí chybí, nedošlo ještě ke komunikaci periferie, aktivujte její vysílání (např. sabotážním senzorem nebo klikněte v F-Linku na tlačítko Načti) nebo vyčkejte, až dojde k automatickému přenosu. Pokud jsou bezdrátové klávesnice napájeny externím zdrojem, vypíše se „Napájena z externího zdroje“. U bezdrátových periférií (mimo řady JA-18x s lithiovými bateriemi) se zobrazuje stav životnosti baterií. Barevné rozlišení stavu baterií: 10% červená, 20% žlutá, 30% a vyšší zelená.

Napětí* – Na pozici ústředny (0) se zobrazuje napětí na svorkách ústředny a proud, který je odebírán sběrnicovými perifériemi z ústředny (zobrazeno pro jednotlivé sběrnice). U sběrnicových periférií je zobrazen úbytek napětí na vedení vůči ústředně. Úbytek nesmí být větší než 2V, – nutno řešit!

Úroveň signálu* – Na pozici ústředny je informace o kvalitě signálu GSM. Pro spolehlivou datovou komunikaci doporučujeme alespoň 50%. U bezdrátových periférií je zobrazena síla RF signálu. Hodnota by měla být alespoň 30%. Pokud údaj chybí, nedošlo ještě ke komunikaci periferie. Aktivujte její vysílání (např. sabotážním senzorem) nebo vyčkejte, až dojde k automatickému přenosu. O ovlivňování rádia a GSM modulu viz také kap. 6.1 Instalace rádiového modulu JA-11xR).

Barevné rozlišení GSM signálu: 0-30% červená, 40-50% žlutá a nad 50% zelená.

Barevné rozlišení RF signálu: 10% červená, 20% žlutá, 30% a vyšší zelená.

U obousměrných periférií (které toto podporují) lze najetím kurzoru na úroveň signálu zjistit sílu signálu v obou směrech, tedy i z ústředny k periférii.

Kanál* – Informuje o sběrnici, kterou periferie komunikuje. Rozlišujeme tři směry: sběrnice 1, sběrnice 2, sběrnice 3 (pouze JA-107) a I-BUS určený pro rádiový modul JA-11xR (JA-103K). Pro obousměrné bezdrátové periferie (sirény, klávesnice atd.) zobrazuje sloupec „kanál“ rádiový modul, přes který aktuálně periferie komunikuje.

11 Další možnosti F-Linku

Verze F-Linku je uvedena vždy v horní liště za názvem.

Nástrojová lišta umožňuje okamžitý přístup k virtuálním klávesnicím, událostem v systému, nastavení, RF signálu rádiových modulů, mapě objektu, změně režimů, lokálnímu nebo vzdálenému přístupu k ústředně.



11.1 Klávesnice (virtuální)



Virtuální klávesnice v F-Linku a JA-100-Linku umožňuje ovládání (sekcí, PG výstupů) pomocí segmentů (nikoli tlačítek s číslicemi) s autorizací přihlášeného do F-Linku. Nežadávají se přístupové kódy.

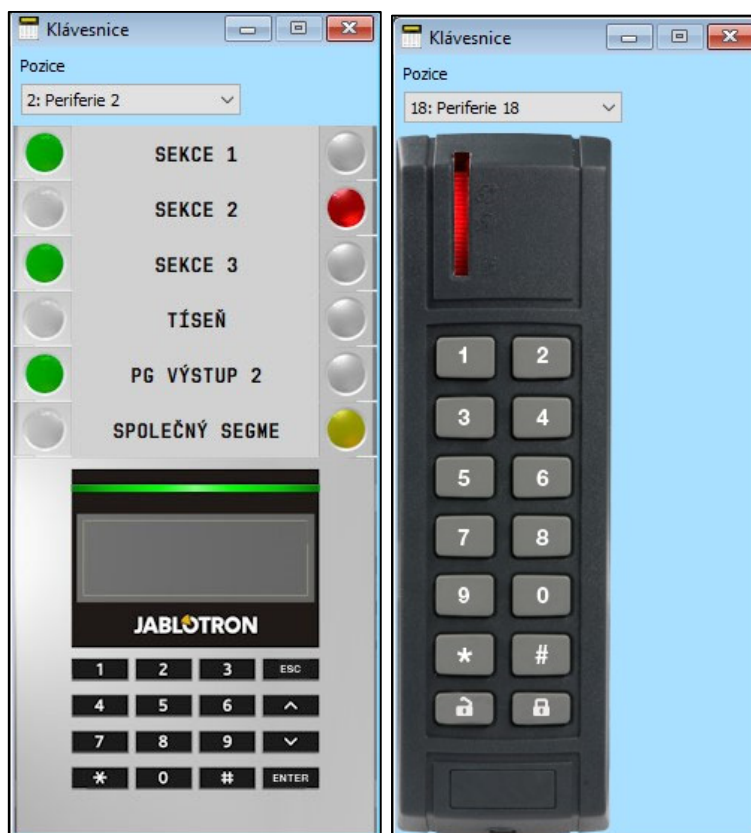

Systém lze také lokálně i vzdáleně ovládat (zajišťovat a odjišťovat) kliknutím na ikonky stavu sekcí ve spodní liště stejně tak jako tlačítky stavů sekcí v záložce Sekce.

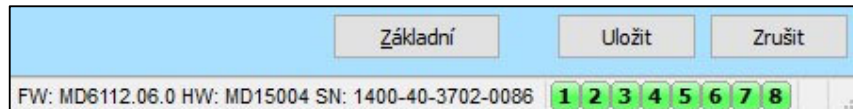

11.2 Paměť událostí

Přístup do paměti událostí je v F-Link, tlačítko Události a dále výběr "Události z paměti". V paměti ústředny (micro SD karta) může být uloženo až několik miliónů záznamů s pořadovým číslem, přesným časem s datem a zdrojem události.

ID	Čas	Zdroj	Sekce	Událost	Kanál
4378	09.02.2022 12:22:58	Uživatel 0: Servis	1: Sekce 1	Vstup do servis.režimu	USB
4379	09.02.2022 12:23:18	Uživatel 0: Servis	1: Sekce 1	Opuštění servis.režimu	USB
	09.02.2022 12:23:22	Periferie 0: Ústředna		Vznikla záloha konfigurace	
4380	09.02.2022 12:25:02	Uživatel 0: Servis	1: Sekce 1	Zajištěno	USB
4381	09.02.2022 12:25:07	Periferie 12: Periferie 12	1: Sekce 1	Zablokováno při zajištění	0: Ústředna
4382	09.02.2022 12:25:08	Periferie 6: Periferie 6	1: Sekce 1	Zpožděná aktivace	6: Periferie 6
4383	09.02.2022 12:25:10	Periferie 6: Periferie 6	1: Sekce 1	Zpožděná deaktivace	6: Periferie 6
4384	09.02.2022 12:25:13	Periferie 6: Periferie 6	1: Sekce 1	Poplach zpožděný	0: Ústředna
4385	09.02.2022 12:25:16	Periferie 9: Periferie 9	1: Sekce 1	Ztišení	9: Periferie 9
4386	09.02.2022 12:25:21	Uživatel 0: Servis	1: Sekce 1	Zrušení poplachu	USB
4387	09.02.2022 12:25:21	Periferie 12: Periferie 12	1: Sekce 1	Blokování ukončeno	0: Ústředna
4388	09.02.2022 12:25:21	Uživatel 0: Servis	1: Sekce 1	Odjištěno	USB
4389	09.02.2022 12:25:26	Periferie 7: Periferie 7	1: Sekce 1	Tiseň aktivace	7: Periferie 7
4390	09.02.2022 12:25:26	Periferie 7: Periferie 7	1: Sekce 1	Tiseň!	7: Periferie 7
4391	09.02.2022 12:25:27	Periferie 7: Periferie 7	1: Sekce 1	Tiseň deaktivace	7: Periferie 7
4392	09.02.2022 12:25:31	Periferie 10: Periferie 10	1: Sekce 1	Sabotáž aktivace	10: Periferie 10
4393	09.02.2022 12:25:31	Periferie 10: Periferie 10	1: Sekce 1	Sabotáž	10: Periferie 10
4394	09.02.2022 12:25:33	Periferie 10: Periferie 10	1: Sekce 1	Sabotáž deaktivace	10: Periferie 10
4395	09.02.2022 12:25:35	Periferie 9: Periferie 9	1: Sekce 1	Ztišení	9: Periferie 9
4396	09.02.2022 12:25:37	Uživatel 0: Servis	1: Sekce 1	Zrušení poplachu	0: Ústředna
4397	09.02.2022 12:25:37	Uživatel 0: Servis	1: Sekce 1	Zajištěno	USB
4398	09.02.2022 12:25:39	Uživatel 0: Servis	1: Sekce 1	Odjištěno	USB

Události z paměti ústředny (dostupné také po stisku F8) – načte přibližně 100kB událostí (z microSD karty). Pokud je rozsah načtení nedostatečný, lze opakovaně volit Načíst / Další 100(500)kB, rozsah od – do, nebo vše. Upozornění: Pokud se zvolí Načíst/Vše, tak u ústředny s delší dobou provozu může načtení trvat i několik minut. Do paměti nejsou zaznamenávány ty události, které vznikají v průběhu servisního nastavování (je zapsán pouze vstup a výstup ze servisu). Načtené události lze uložit do souboru v menu Soubor pomocí položky Export (Shift+Ctrl+S) a to v několika formátech (FDE, PDF, TXT, CSV, XML, HTM či HTML). Přípona FDE umožňuje události F-Linkem opět načíst.

Poznámka: načtení rozsahu od – do (datum) je dostupné pouze při vzdáleném připojení

Události on line (dostupné také po stisku F7) – do dočasné tabulky zapisuje všechny události, které nastanou po aktivaci této volby a to vč. událostí během servisního nastavování.

Signály on line (dostupné také po stisku F6) – do dočasné tabulky zapisuje všechny signály, které jsou zaznamenány sběrníci (např. i aktivace a deaktivace detektorů).

Události ze souboru – lze otevřít události ze souboru uloženého ve formátu databáze FDE (viz Události z paměti ústředny)

Načíst – umožňuje vyčítat další události do hloubky historie po 100kB, 500kB nebo vše (100kB odpovídá cca 1200 událostem).

Zvýraznit – barevné zvýraznění umožňuje rozlišit typy událostí (poplach červenou, ovládání zelenou, porucha oranžovou, sabotáže modrou, neutrální bledě modrou, automatizace nebo přenosy šedou apod.).

Nastavení Filtru – filtr umožňuje velice detailně selektovat hledané informace v čase, dle typu událostí, sekcí, uživatelů, periferií nebo PG výstupů. Filtry je možné kombinovat a zvýšit tak efektivitu vyhledávání v hluboké historii.

11.3 Nastavení systému

Okno se záložkami pro nastavení chování systému, všech periferií, sekcí, uživatelů, PG výstupů, komunikátorů i přenosů na PCO, je pod tlačítkem „Nastavení“ ze základní horní lišty.

Rozsah	Sekce	Periferie	Uživatelé	PG výstupy	Reporty uživatelům	Parametry	Diagnostika	Kalendář	Komunikace	PCO	
0	Ústředna	JA-103K	1: Sekce 1					Vstoupit			OK
1	Periferie 1	JA-111R	1: Sekce 1					Vstoupit	<input checked="" type="checkbox"/>		OK
2	Periferie 2	JA-114E	1: Sekce 1					Vstoupit	<input checked="" type="checkbox"/>		OK
3	Periferie 3	JA-154E	1: Sekce 1	Žádná	<input type="checkbox"/>	Ne		Vstoupit	<input checked="" type="checkbox"/>	<input type="checkbox"/>	Baterie
4	Periferie 4	JA-114HN [1]	1: Sekce 1	Okamžitá	<input type="checkbox"/>	4		Vstoupit	<input checked="" type="checkbox"/>	<input type="checkbox"/>	OK
5	Periferie 5	JA-114HN [2]	1: Sekce 1	Následně zpožděná	<input type="checkbox"/>	5		Vstoupit	<input checked="" type="checkbox"/>	<input type="checkbox"/>	OK
6	Periferie 6	JA-114HN [3]	1: Sekce 1	Zpožděná A	<input type="checkbox"/>	6		Vstoupit	<input checked="" type="checkbox"/>	<input type="checkbox"/>	OK
7	Periferie 7	JA-114HN [4]	1: Sekce 1	Tíseň tichá	<input type="checkbox"/>	7		Vstoupit	<input checked="" type="checkbox"/>	<input type="checkbox"/>	OK
8	Periferie 8	JA-111A	1: Sekce 1					Vstoupit	<input checked="" type="checkbox"/>	<input type="checkbox"/>	OK
9	Periferie 9	JA-110A	1: Sekce 1	Ztišení sirén				Vstoupit	<input checked="" type="checkbox"/>	<input type="checkbox"/>	OK
10	Periferie 10	JA-110ST	1: Sekce 1	Požár	<input type="checkbox"/>	Ne		Vstoupit	<input checked="" type="checkbox"/>	<input type="checkbox"/>	OK
11	Periferie 11	JA-110P	1: Sekce 1	Zpožděná A	<input type="checkbox"/>	Ne		Vstoupit	<input checked="" type="checkbox"/>	<input type="checkbox"/>	VYP
12	Periferie 12	JA-150M [1]	1: Sekce 1	Zpožděná A	<input type="checkbox"/>	3		Náhled	<input checked="" type="checkbox"/>	<input type="checkbox"/>	AKT
13	Periferie 13	JA-150M [2]	1: Sekce 1	24 hodin	<input type="checkbox"/>	Ne		Náhled	<input checked="" type="checkbox"/>	<input type="checkbox"/>	OK
14	Periferie 14	JA-151TH	1: Sekce 1	Žádná		Ne			<input checked="" type="checkbox"/>		OK
15	Periferie 15	JB-EXT-TH-R	1: Sekce 1	Žádná		Ne		Náhled	<input checked="" type="checkbox"/>		OK
16	Periferie 16	JA-110Z	1: Sekce 1					Vstoupit	<input checked="" type="checkbox"/>		TMP
17	Periferie 17	JA-154J MS	1: Sekce 1					Vstoupit	<input type="checkbox"/>		
18	Periferie 18	Přiradit	1: Sekce 1	-	<input type="checkbox"/>	Ne			<input checked="" type="checkbox"/>		

- Karta Nastavení systému se otevírá a zavírá tlačítkem **Nastavení**  v horní nástrojové liště.
- V kartě lze přepínat **záložky: Rozsah, Sekce, Periferie, Uživatelé, Reporty, ...**
- V kartě se zobrazuje **aktuální nastavení ústředny** načtené při spuštění SW F-Link (dále jen SW). Tlačítkem **Načti** v horní nástrojové liště lze kdykoliv znovu načíst aktuální obsah ústředny.
- Chcete-li si prohlédnout **dřívější nastavení ústředny, použijte záložku Historie** v pravém horním rohu. Historii nelze měnit, ale je možné ji uložit do ústředny (pokud je potřeba vrátit se k dřívějšímu nastavení). Do historie se zapisuje max. 10 předchozích nastavení (jsou seřazena dle data a času) a dále všechny historie konfiguračních změn systému.
- Do systému můžete **importovat nastavení** z jiné instalace, např. po výměně za novou ústřednu. Pokud se provádí výměna ústředny za jinou, vytvoří se po připojení k počítači zcela nová databáze. Pro import nastavení z jiné databáze zvolte v hlavním menu v horní liště **Soubor / Import** a vyberte soubor (databázi), ze kterého chcete import provádět. Po tomto výběru je aktivní tlačítko **Import** v záložce **Nastavení systému**.

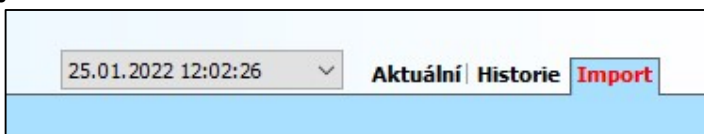

- Pro jednodušší aplikace lze nastavovat pouze **základní funkce** systému. Pokud potřebujete nastavovat **veškeré funkce** systému, použijte tlačítko Rozšířené v pravém dolním rohu. Opakovaným stiskem tohoto tlačítka lze možnosti rozšířeného nastavení skrýt (jejich nastavení zůstává platné, i když jsou skryté). Tlačítko **Rozšířené/Základní** je dostupné i v dalších pracovních kartách.



- Zadáte-li změnu nastavení, vyznačí se modrou barvou textu** (zmodrá též název záložky). Modré označení zmizí, jakmile změny uložíte.
- Uložit nastavení** můžete tlačítkem **Uložit** (vpravo dole). Ukládáte-li nastavení do ústředny prvně, SW si vyžádá **zadat jméno souboru**. V počítači se pod tímto jménem vytvoří soubor s příponou *.FDB, do kterého se postupně archivuje historie nastavení (při každém uložení nastavení do ústředny). Pokud změny nechcete uložit, zvolte tlačítko **Zrušit** a v potvrzovací otázce zvolte **Ignorovat**. Parametry lze změnit ve více záložkách a změny pak Uložit společně.
- Tlačítko **Naučit nepřirazené** na spodní liště záložky Periferie vyvolá dialog k hromadnému přiřazení (bez možnosti výběru pozic) těch periferií, které jsou připojeny na sběrnici a dosud nebyly do systému přiřazeny jiným způsobem. Přiřazování periferií jednotlivě viz 8.4.1 Přiřazení nebo odstranění periferií
- Tlačítko **Odeslat učicí signál** na spodní liště záložek Periferie a PG výstupy vyvolá odeslání učicího kódu ústředny do bezdrátových periferií, např. do bezdrátových výstupních modulů.
- Nastavení všech vlastností je možné v režimu Servis** (systém nestřeží). Servis se zapíná a vypíná tlačítkem **Servis** v horní nástrojové liště.

12. **Některé vlastnosti lze měnit za provozu.** Kartu Nastavení lze proto otevřít i bez přepnutí do režimu Servis. Nastavovat však lze pouze dostupné volby.
13. **SW obsahuje bublinovou nápovědu** – po umístění kurzoru myši nad položku se zobrazí textový popis. Bublinovou nápovědu lze vypnout v roletovém menu F-Link.

Možné problémy při použití karty Nastavení systému

Tab. 6

Problém	Možná příčina
Nelze měnit žádné nebo některé zobrazené parametry	<ul style="list-style-type: none"> – Systém není v režimu Servis a jedná se o funkci, kterou lze měnit jen v Servisu – Při spuštění SW nebyl zadán Servisní kód a nemáte oprávnění – Jedná se o nastavení, které změnit nelze (oprávnění Servisního technika, pozice ústředny, periferie nepodporuje apod.), – Nastavení karty PCO bylo zablokováno technikem PCO – Jste offline – Máte zapnutý parametr splnit normu EN 50131
Nelze nalézt požadovaný parametr	<ul style="list-style-type: none"> – Zobrazuje se pouze základní nabídka, použijte tlačítko Rozšířené – Na monitoru nevidíte celou nastavovací kartu – použijte posuvník nebo si zvětšete okno – Jste autorizován kódem s jinou úrovní přístupu
Pozice jsou seřazeny jinak	<ul style="list-style-type: none"> – Kliknutím do nadpisu sloupce lze zvolit, podle kterého sloupce se pozice seřadí, opakovaným kliknutím lze měnit řazení vzestupné a sestupné
Chybí určitá záložka	<ul style="list-style-type: none"> – Není-li dostupná záložka PG výstupů, zkontrolujte, zda není nastaven nulový počet PG výstupů v záložce Rozsah – Záložka PCO není dostupná, pokud pro ni nemáte dostatečné oprávnění (může být zamknuta technikem PCO). – Nedostupná je rovněž po zaregistrování systému do webové aplikace MyJABLOTRON. – Máte starší verzi software F-link (JA-100-Link)
V záložce periferie nelze nastavit vnitřní nastavení	<ul style="list-style-type: none"> – Zkontrolujte, je-li periferie správně zapojená, přiřazena a funkční – Není zapnutý servisní režim – Některé periferie vnitřní nastavení nemají – Starší verze F-Linku nemusí mít podporu pro nové typy periferií – Pokud se jedná o bezdrátovou periferii, zkontrolujte, zda máte připojen a funkční rádiový modul
V záložce Periferie nelze přiřadit periferii	<ul style="list-style-type: none"> – Pro bezdrátové periferie – ještě nemáte přiřazen modul radia JA-11xR – Ve sběrníkové periferii musí pravidelně blikat žlutá signálka. Pokud neblíká, není prvek správně připojen nebo ještě neproběhla jeho stabilizace po zapnutí napájení (může trvat až 180 s.) – Není zapnutý Servisní režim – Starší verze F-Linku nemusí mít podporu pro nové typy periferií
PG výstup nereaguje na aktivaci periferie	<ul style="list-style-type: none"> – Ověřte, zda systém není přepnutý do Servisu. – V záložce Diagnostika překontrolujte, zda periferie předává informaci do ústředny – V záložce PG výstupy zkontrolujte, zda není výstup blokováno stavem sekce, periferií či kalendářem, zkontrolujte správnost nastavení sloupce Funkce. – Na modulech Jx-11xN, JA-15xN, zkontrolujte máte-li na DIP přepínačích nastavenou správně binárně adresu a funkci modulu

11.4 RF Signál

Okno pro grafické zobrazení intenzity rušení rádiového pásma s možností výběru z použitých rádiových modulů. Přítomnost neznámých signálů v pásmu je zobrazována červenou barvou. Zeleně se zobrazují komunikační signály vlastního systému (naučené periferie) a modře se zobrazuje vybraná periferie ze seznamu položky **Zvýrazněná periferie** (viz obrázek). Šedou barvou je znázorněno pozadí (rušení). Položkou **Vypnout neznámé periferie** je možné odfiltrovat neznámé periferie a zobrazit pouze periferie v systému.

Sledované logování rušení (během otevření okna RF Signál) lze z hlavního menu exportovat do souboru s příponou FDR a tlačítkem  je importovat zpět pro prohlížení.

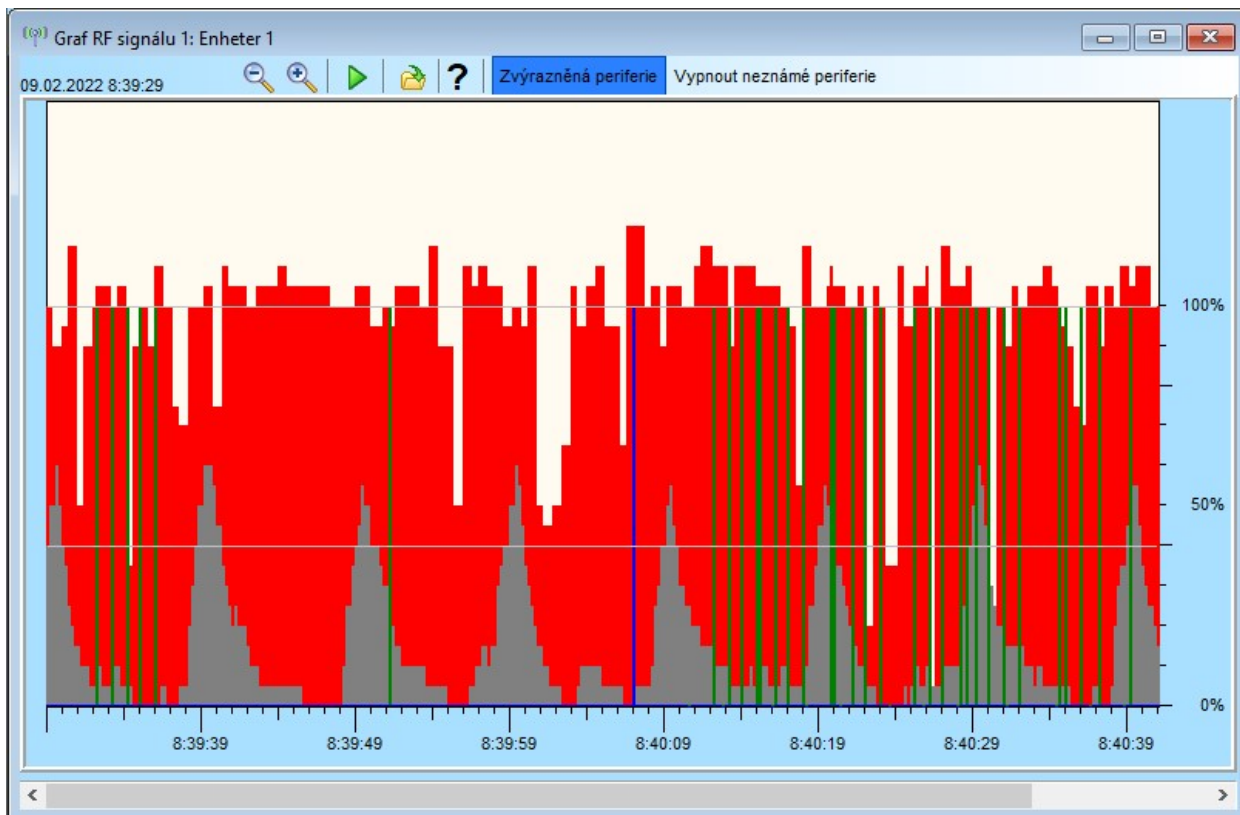

11.5 Mapa objektu

Do mapy objektu lze vložit půdorys v bitmapovém formátu (jpg, gif, bmp, tif, png, apod.) pro každé podlaží objektu zvlášť nebo si z jednoduchých čar vytvořit namalováním vlastní. Do každého podlaží lze vkládat ikony pouze použitých periferií z nabídkového panelu pouhým přetažením. Uložení mapy objektu s ikonami pro archivaci lze vytisknout, nebo uložit jako obrázek BMP pomocí položky Tisk nebo Export v hlavním menu.

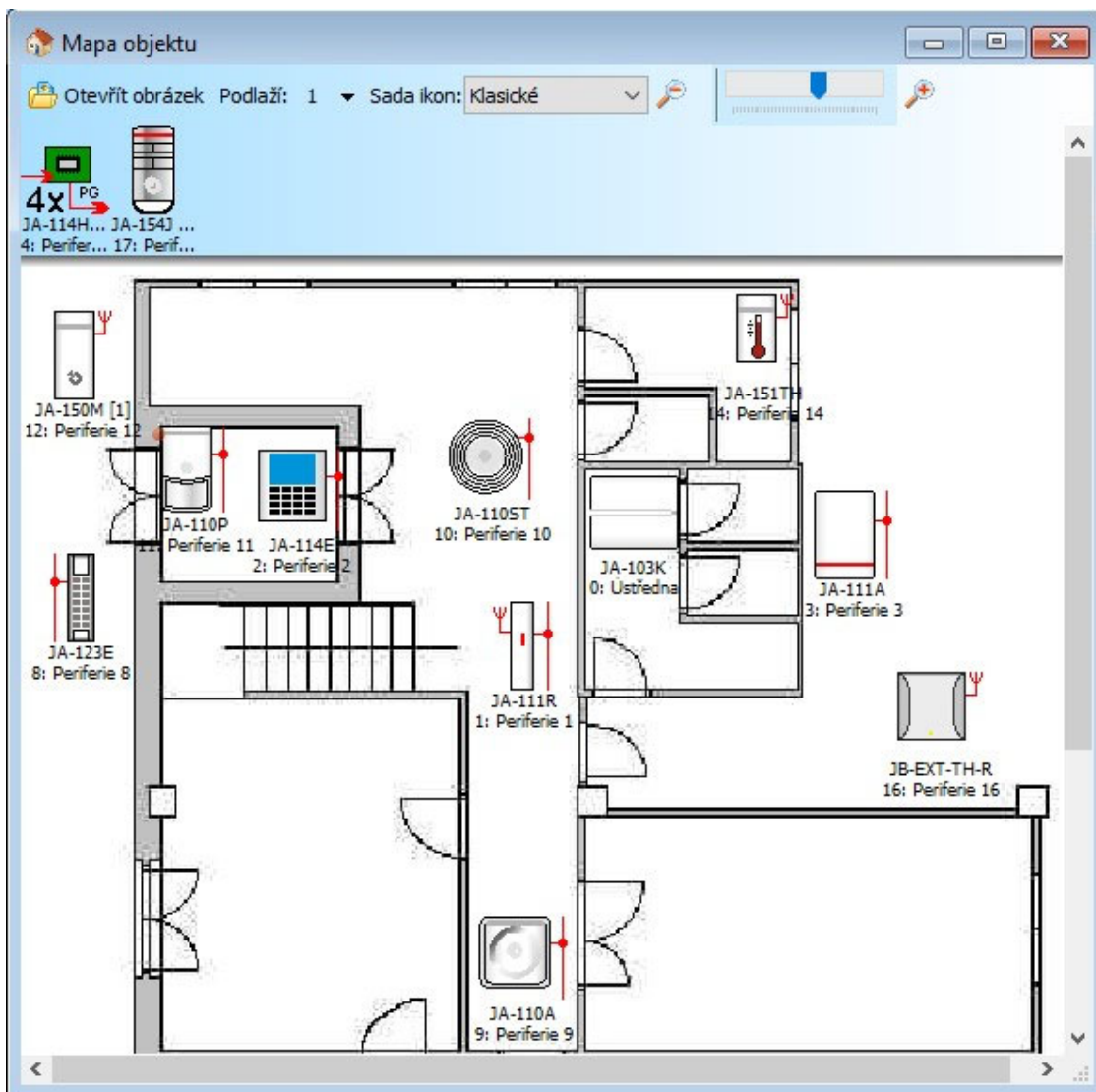

11.6 Servis



Přepínání režimu ústředny mezi Odjištěným stavem (kde lze provádět změny nastavení ve všech záložkách kromě záložky Nastavení) a Servisním režimem (lze provádět změny v záložce Periferie včetně učení, změn vnitřního nastavení a mazání periferií).

11.7 Údržba



Přepínání režimu ústředny mezi Odjištěným stavem a režimem Údržba. V režimu Údržby systém nelze ovládat, ignoruje veškeré poplachy včetně sabotážních. Vhodné například pro výměnu baterií v bezdrátových detektorech bez nutnosti zásahu servisního technika.

11.8 Načti

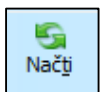

Aktualizace vnitřního nastavení periferií při hardwarové změně např. doplnění segmentů k přístupovým modulům nebo klávesnicím.

11.9 Online



Připojení nebo odpojení F-Linku od ústředny přes kabel USB. Při připojení si program sám vyhledá port, na kterém ústředna komunikuje.

11.10 Internet



Vzdálené připojení nebo odpojení F-Linku od ústředny přes Internet. Předpokladem navázání spojení je správně zadaný registrační kód (automaticky se předvyplňuje z databáze, kterou byla ústředna programována), telefonní číslo SIM karty v ústředně (taktéž se předvyplňuje z Informací o instalaci) a počítač, připojený k internetu. Zakázat vzdálený přístup lze na záložce Komunikace / Typ komunikace volbou Bez vzdálené konfigurace. Při použití Bezpečnostní SIM je tato položka blokována.

Nastavení Internetové komunikace

Registrační kód: LVSX9-HUCGG-3DM2D

Telefonní číslo: +420776722814

OK Storno

Po kliknutí na tlačítko Internet se zobrazí dialogové okno s předvyplněnými údaji. Pokud se připojujete z nové „prázdny“ databáze, registrační kód i telefonní číslo bude nutné doplnit. Při použití bezpečnostní SIM karty a použití komunikátoru LAN není nutné telefonní číslo zadávat. Navazování spojení trvá jen několik sekund, ovšem stahování konfigurace závisí na rozsáhlosti systému a může trvat až několik minut. Běžně však stahování konfigurace trvá cca 1 až 2 minuty.

Poznámka: Informace o způsobu navázání spojení GPRS / LAN a odeslaném a přijatém množství dat se zobrazuje v pravém dolním rohu.

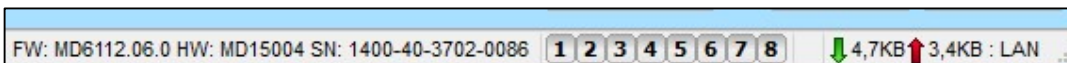

11.11 Průvodce instalací

Pomocník pro postupné procházení záložkami Nastavení, který usnadní postup programování systému. Průvodce se zapíná v hlavním menu Ústředna a vypíná se tlačítkem Zavřít v pravém dolním rohu okna Průvodce.

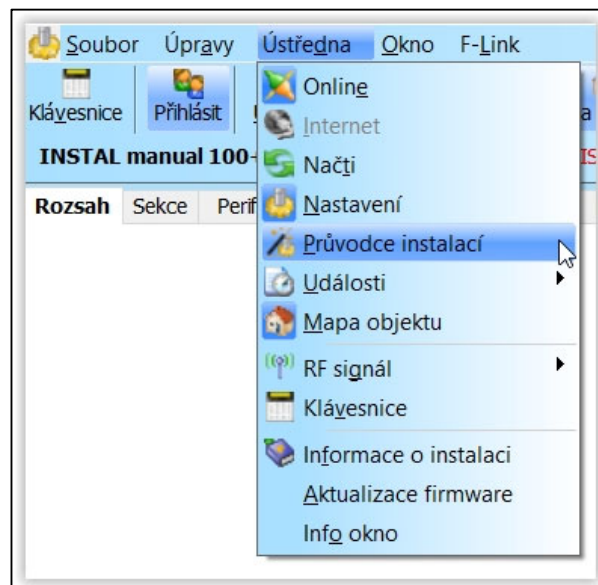

11.12 Informace o instalaci

V okně jsou položky pro záznam kontaktních informací o majiteli systému, o systému samotném, případně o externím dokumentu spojeným s objektem (nabídka, předávací protokol, faktura apod.). Do textového pole může montážní technik vyplnit poznámky a informace získané během montáže, které mohou dopomoci např. při rozšiřování systému.

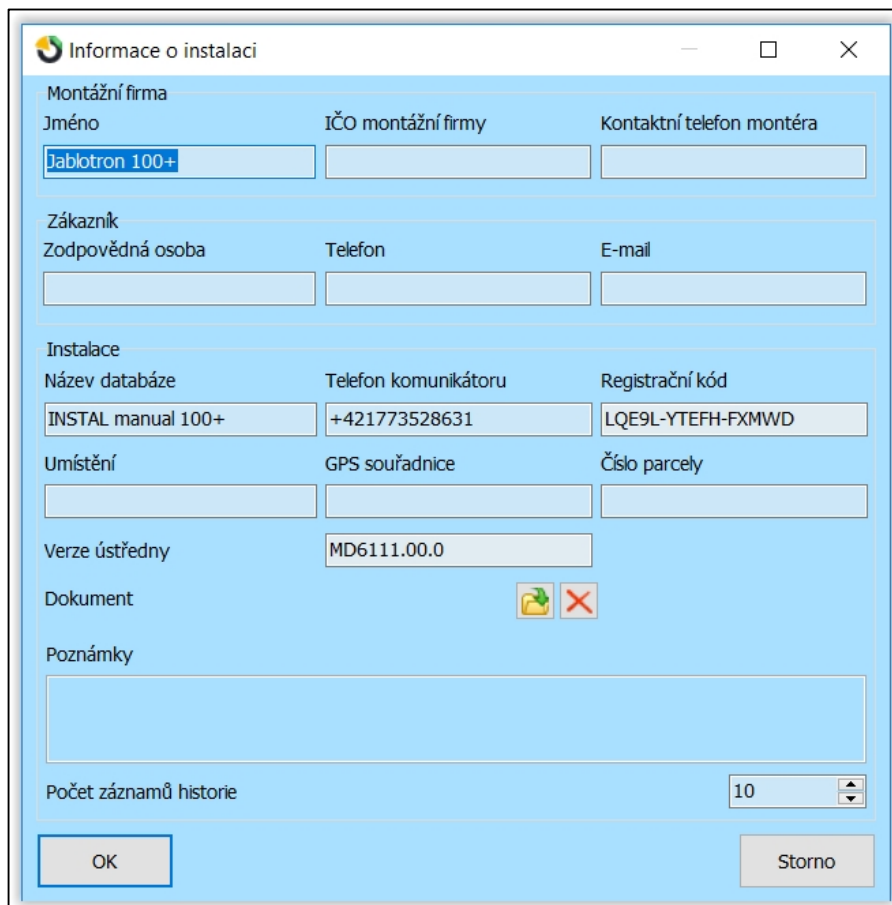
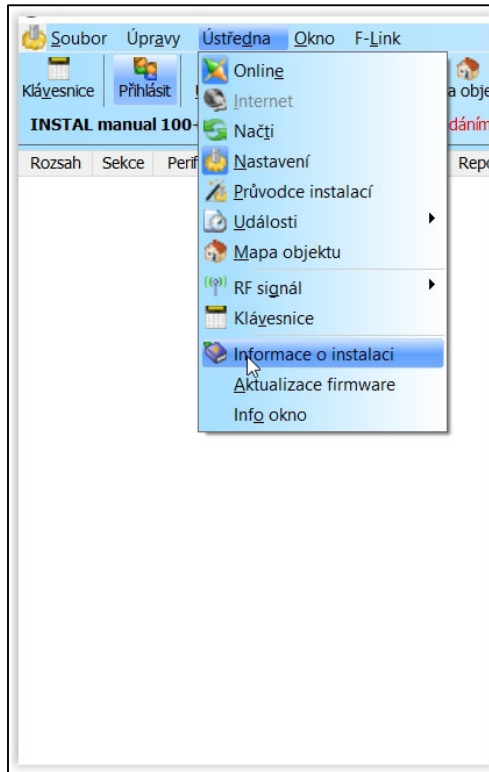
A screenshot of the 'Informace o instalaci' dialog box. The dialog has a light blue background and contains several sections of input fields. The 'Montážní firma' section has fields for 'Jméno' (filled with 'Jablotron 100+'), 'IČO montážní firmy', and 'Kontaktní telefon montéra'. The 'Zákazník' section has fields for 'Zodpovědná osoba', 'Telefon', and 'E-mail'. The 'Instalace' section has fields for 'Název databáze' (filled with 'INSTAL manual 100+'), 'Telefon komunikátoru' (filled with '+421773528631'), and 'Registrační kód' (filled with 'LQE9L-YTEFH-FXMWD'). The 'Umístění' section has fields for 'Umístění', 'GPS souřadnice', and 'Číslo parcely'. The 'Verze ústředny' field is filled with 'MD6111.00.0'. There is a 'Dokument' field with a file icon and a red 'X' icon. Below it is a large 'Poznámky' text area. At the bottom, there is a 'Počet záznamů historie' field set to '10'. 'OK' and 'Storno' buttons are at the bottom.

11.13 Aktualizace firmware

Aktualizace firmwaru umožňuje měnit chování aktualizovatelných zařízení (ústředna, rádiové moduly, klávesnice, detektory apod.) balíčkem, který výrobce oficiálně uvolní na server Jablotron. Tyto firmwary si F-Link sám (po dotazu) stahuje ze serveru Jablotron, pokud je v menu F-Link aktivována položka Automatická aktualizace (z výroby zapnutá). Pokud položka není povolena, F-Link před aktualizací systému umožní vyhledání cesty k souborům FWP v počítači ručně.

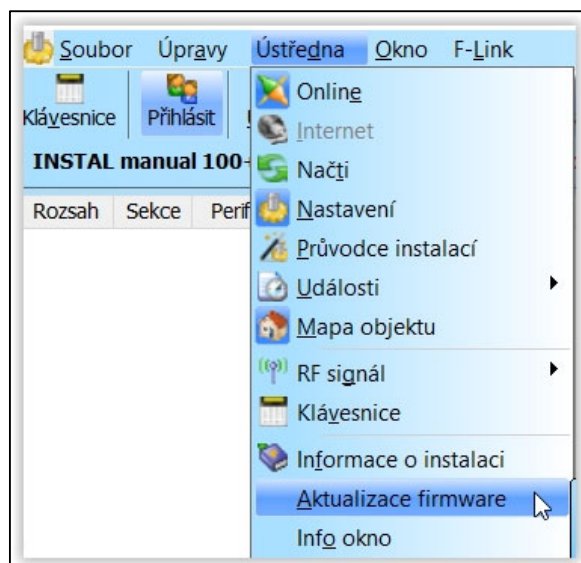

Více v kap.11.13 Aktualizace firmware

11.14 Tisk štítků

Pro vytisknutí popisků segmentů přístupových modulů je vhodné využít funkci Tisknout popisky z okna Vnitřního nastavení každého použitého přístupového modulu, viz kapitola 10.5.1.1.

Při tisku štítků si lze zadat vlastní text. Zadané texty si po vytištění program neukládá. Při tisku štítků je možné zarovnávat jejich text z levé strany štítků nebo je centrovat na střed.

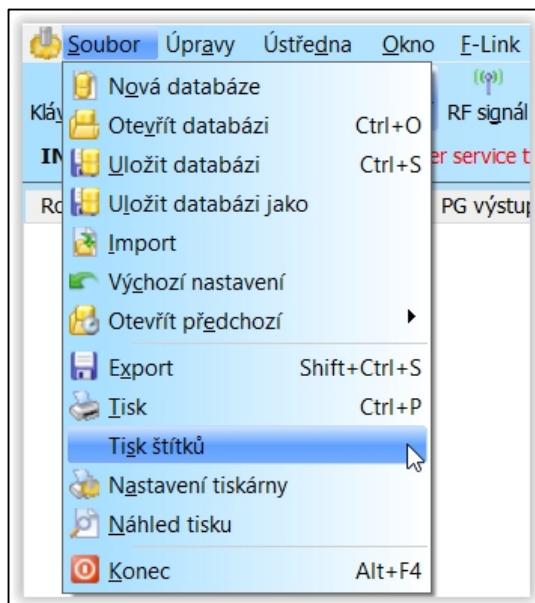

11.15 Historie nastavení

Ústředna si při každé změně konfigurace kteréhokoliv prvku v celém systému ukládá jeho nastavení na SD kartu. Současně se do historie vkládá událost „vznikla záloha konfigurace“ s informací o názvu souboru, který obsahuje konfiguraci před provedenou změnou. Tak je možné se vrátit k předchozímu nastavení, nebo si ji třeba jen prohlédnout a zjistit kdy a k jaké změně nastavení došlo. Stačí pouze v F-Linku v Událostech z paměti vyhledat změnu konfigurace podle data a času události (viz obrázek níže) a pro porovnání s aktuálním stavem nastavení systému ji načíst a vybrat v záložce „Historie“ dostupné v pravém horním rohu okna „Nastavení systému“. Provedené změny se zobrazí modře kurzívou. Z načtené zálohy konfigurace je možné toto nastavení uložit přijmutím změn tlačítkem „Uložit“ nebo se po prohlédnutí změn vrátit na aktuální nastavení kliknutím na záložku vpravo nahoře „Aktuální“. Změny konfigurace se ukládají na SD kartu do adresáře BACKUP do souboru CFGxxxxx.bak s pořadovým číslem změny.

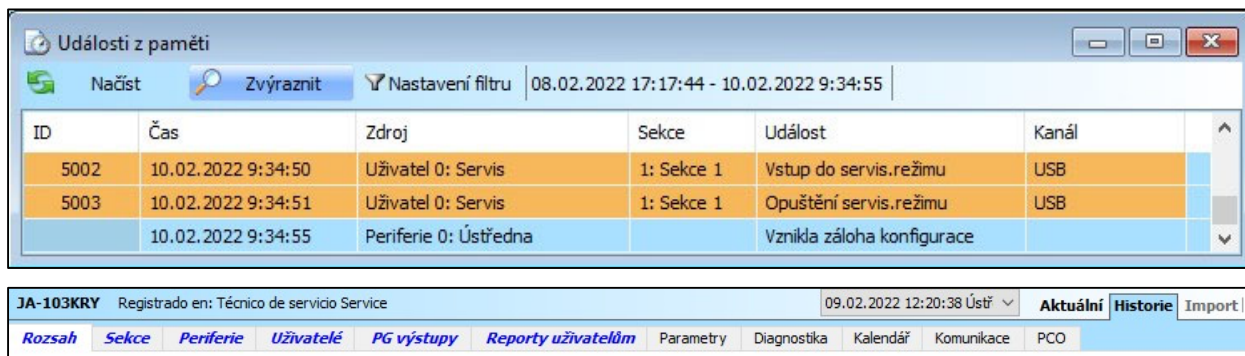

ID	Čas	Zdroj	Sekce	Událost	Kanál
5002	10.02.2022 9:34:50	Uživatel 0: Servis	1: Sekce 1	Vstup do servis.režimu	USB
5003	10.02.2022 9:34:51	Uživatel 0: Servis	1: Sekce 1	Opuštění servis.režimu	USB
	10.02.2022 9:34:55	Periferie 0: Ústředna		Vznikla záloha konfigurace	

JA-103KRY Registrado en: Técnico de servicio Service 09.02.2022 12:20:38 Ústř

Aktuální **Historie** Import

Rozsah Sekce Periferie **Uživatelé** PG výstupy Reporty uživatelům Parametry Diagnostika Kalendář Komunikace PCO

Poslední změny (3-10 zpětně) konfigurace systému si program F-Link ukládá také do vlastní databáze. Tuto historii změn nastavení využívá mimo jiné i při aktualizaci firmwaru ústředny, kdy provedenou změnou vždy ztratí předchozí nastavení a díky poslední historii lze nastavení obnovit do stavu před aktualizací. Stejná možnost platí i při resetu ústředny do továrního nastavení, při výměně SD karty, při přepínání jazyka nebo jen při nechtěné změně nastavení kde dojde ke smazání textů, které lze tímto obnovit.

12 Reset ústředny

Do výrobního nastavení můžete ústřednu uvést následujícím postupem pouze pokud je v sw F-Link v záložce Parametry označeno Reset povolen. Pokud není reset povolen a neznáte servisní kód, nebude možno reset vykonat a deska ústředny musí být odeslána k výrobci.

Postup:

1. Uvedte ústřednu do servisního režimu (není podmínkou)
2. Otevřete kryt ústředny: pro výkon resetu musí být aktivní sabotážní kontakt. Pokud nebyla splněna podmínka ad/1, bude vyvolán poplach.
3. Odpojte USB kabel od ústředny.
4. Vypněte síťové napájení (nejméně vyjmutím pojistky u zdroje) a odpojte akumulátor.
5. Spojte piny na desce ústředny označené RESET (příloženou propojkou).
6. Zapojte nejprve akumulátor a poté síťové napájení ústředny a počkejte. Rozsvítí se zelená, žlutá i červená signálka u propojky (pokud zůstane svítit pouze červená signálka, není v nastavení Parametry / Reset povolen).
7. Vyčkejte cca 15 s a poté propojku rozpojte.
8. Následně probliknou všechny signálky, jako potvrzení dokončení resetu ústředny. Následně se provede napěťový restart ústředny i sběrníkových periférií čímž probliknou také všechny segmenty na klávesnicích.
9. Ústředna byla tímto resetována do výrobního nastavení včetně volby jazyka. Resetem ústředny však nedochází k vymazání historie událostí ukládané na paměťové SD kartě. Pokud Reset neproběhl korektně, zůstane ústředna v původním nastavení beze změn.

13 Aktualizace firmware ústředny a dalších modulů.

Ústředny a řada dalších periferií systému JABLOTRON umožňují aktualizaci firmware (FW). Provedením aktualizace FW se obvykle rozšiřují užité parametry zařízení nebo se mění či napravují nevyhovující projevy.

13.1 Obecná pravidla aktualizace firmware (FW)

1. Změnu je možné provést pouze počítačem s instalovaným sw **F-Link**, a to buď lokálním přístupem po USB kabelu nebo vzdáleně, kde je možné omezeně provádět změnu FW pouze na periferiích.
2. FW může měnit uživatel s oprávněním **Servis**.
3. Proveďte kontrolu, že používáte aktuální verzi F-Linku. Nejnovější verze je ke stažení ze stránek www.myjablotron.com v **MyCOMPANY / MySTORAGE / Software**. F-Link je dostupný pouze pro autorizované techniky po přihlášení. Pokud je už v počítači nainstalován, provádí F-Link aktualizaci, jak programu samotného, tak balíčku FW pro aktualizaci periferií, plně automaticky.
4. Propojte počítač a ústřednu kabelem USB. Kabel je součástí dodávky ústředny.
5. Spusťte program **F-Link** s připojenou ústřednou.
6. Přepněte ústřednu do režimu **Servis**.
7. Spusťte menu **Ústředna / Aktualizace firmware**.



Pokud je v menu **F-Link** povolena **Automatická aktualizace** (z výroby je zapnutá), nabídne se seznam aktualizovatelných periferií. Soubor FW je součástí F-Linku a ukládá se automaticky v adresáři **F-Link x.x.x / Firmware**. Jeho aktuálnost je garantována pouze v době stažení F-Linku.

13.2 Aktualizace FW ústředny a zařízení připojených na sběrnici

1. Na výběrovém okně Aktualizace FW se zobrazují pouze aktualizovatelné sběrnice periferie a ústředna. F-Link v seznamu periferií označí ty, u kterých je aktualizace potřebná (mají starší FW než je v aktuálním balíčku).
2. F-Link upozorní i na bezdrátové prvky systému, u kterých je aktualizace možná. Jejich aktualizaci je popsána v kap. 13.3 Aktualizace FW bezdrátových periferií.
3. Podrobné informace o stávající i nové verzi jednotlivých periferií jsou zobrazovány v bublinové nápovědě po najetí myši na každou z nabízených periferií.
4. Položky vybrané k aktualizaci jsou označeny křížkem ve výběrových boxech. Doporučujeme výběr respektovat. Některé položky mohou být povinné a tím nedostupné (vyšedivělé) ke zrušení aktualizace.
5. Při zapnuté volbě pro aktualizaci ústředny se zobrazí možnost pro zachování modifikovaného uživatelského hlasového menu. Při zrušení zachování volby se hlasové menu obnoví z výroby.
6. Potvrďte OK pro zahájení aktualizace FW všech vybraných periferií. Všechny změny budou provedeny v průběhu několika minut (podle počtu periferií). Závěrem ústředna provede restart systému.
7. Po změně FW se změní část registračního kódu. Jeho změna neovlivní možnost dálkového přístupu (F-Linkem) ani případnou komunikaci ústředny na službu MyJABLOTRON.
8. Pokud F-Link při provádění aktualizace ústředny zjistí poškozené soubory na SD kartě, provede její zformátování a po dokončení aktualizace nabídne možnost zpětného importu původního nastavení.
9. Přestože aktualizací nedochází ke změně chování systému a proveďte kontrolu dle popisu v kap. 13.4 Kontrola po změně FW.

13.3 Aktualizace FW bezdrátových periférií

1. Aktualizace FW u bezdrátových perifériích se provádí stejným způsobem jako u sběrnice. Pokud se nepodaří aktualizovat FW bezdrátově, postupujte následovně:
2. Aktualizovatelnou bezdrátovou periférii (např. JA-152E, JA-153E, JA-154E, JA-160PC, AC-160DIN, atd.) otevřete zatlačením západky.
3. Pokud obsahuje baterie, tak je vyjměte, případně též odpojte externí napájení.
4. Spusťte F-Link, otevřete databázi a do počítače připojte kabel USB (miniUSB nebo mikroUSB dle použité periférie).
Upozornění: USB kabely nejsou součástí dodávky jednotlivých periférií. Doporučujeme použít přímé připojení USB na PC, případné připojení USB HUB může snížit spolehlivost.
5. Aktualizaci FW bezdrátových periférií je nutné provádět postupně, nelze ji provádět současně na více USB kabelech.
6. U aktualizované bezdrátové periférie otevřete režim pro nahrávání nového FW. Vždy postupujte podle instrukcí v manuálu k příslušné periférii.
7. Dále pokračujte jako při upgrade systému programem **F-Link: Ústředna → Aktualizace Firmware**
8. V tabulce nabídky periférií vyberte položku USB (typicky na první pozici).
9. Podrobné informace o stávající i nové verzi jednotlivých periférií jsou zobrazovány v bublinové nápovědě po najetí myši nad každou z nabízených periférií.
10. Stiskem tlačítka OK provedete upgrade vybrané periférie.
11. Po ukončení aktualizace odpojte kabel USB, vložte zpět baterie nebo připojte napájení a modul zkompletujte.
12. Proveďte kontrolu dle popisu v kap. 13.4 Kontrola po změně FW.
13. Pokračujte aktualizací další bezdrátové periférie.

13.4 Kontrola po změně FW

1. Proveďte kontrolu nastavení všech změněných periférií a ústředny v **F-Linku, Periférie / Vnitřní nastavení**. V závislosti na rozsahu změn provedených při aktualizaci může být předchozí nastavení zachováno nebo může být resetováno do výchozích výrobních hodnot. Pokud byl reset proveden, lze tlačítkem Import ve vnitřním nastavení jednotlivých periférií vybírat z předchozích nastavení.
2. Pokud při aktualizaci došlo k rozšíření o nové funkce, pak tyto budou mít výrobní nastavení. Proveďte jejich kontrolu a upravte nastavení dle potřeby instalace.
3. Proveďte kontrolu nastavení a přezkoušejte činnost aktualizovaných periférií.

13.5 Info okno

Otevírá se z hlavního menu **Ústředna / Info okno**. Během generování Info okna ústředna oslovuje všechna připojená zařízení i bezdrátové periférie a vyžádá si jejich aktuální informace.

Info okno nabízí celkový přehled o technických datech systému včetně ústředny (výrobní číslo, registrační kód, verze FW i HW, napětí a proud sběrnice, rozsah nastavení: periférií, sekcí, PG výstupů), všech použitých komunikátorů (GSM: telefonní číslo, signál, číslo BTS, LAN, stav, MAC, IP) i všech sběrniceových i bezdrátových periférií (jedno i obou-směrných): typ zařízení, identifikace FW / HW verzí jednotlivých zařízení a jejich stavu. Info okno je dostupné ve všech stavech systému (zajištěno / odjištěno / servis)

Tato data jsou potřeba např. pro komunikaci s technickým poradenstvím Jablotronu, k čemuž slouží tlačítko Uložit k odeslání v pravém dolním rohu. Soubor je zkomprimovaný ve formátu ZIP a obsahuje číselné údaje o instalaci včetně části historie událostí (100kB). Soubor neobsahuje žádná citlivá data, jako jsou databáze nastavení ústředny, telefonní čísla uživatelů či jejich přístupové kódy nebo jiná důvěrná data. Uložený soubor dosahuje velikosti v řádech stovek kB a proto je možné ho distribuovat běžnými prostředky, např. emailem.

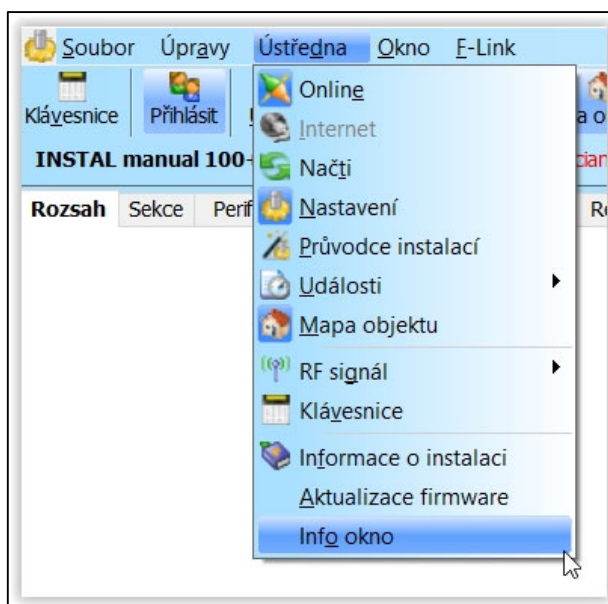

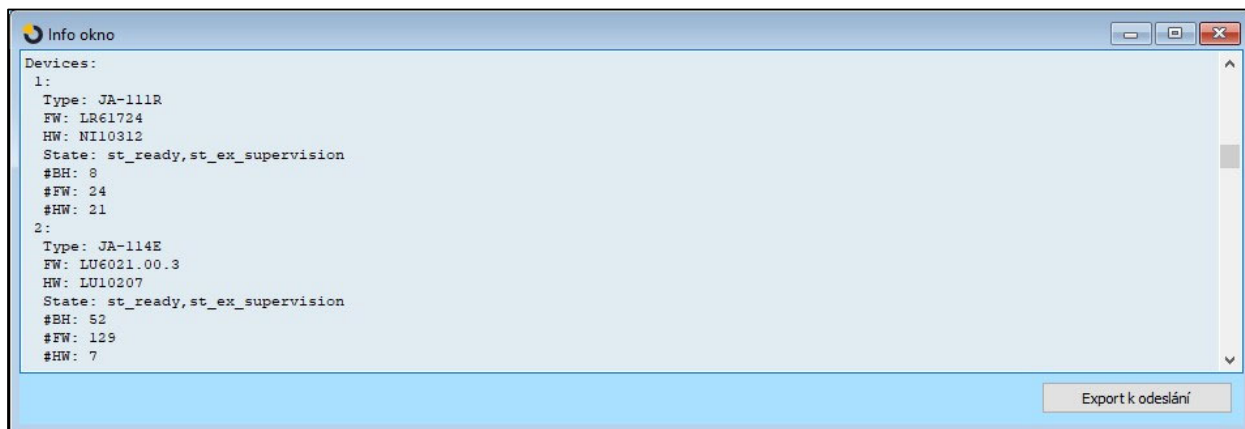

13.6 Rozměry ústředěn

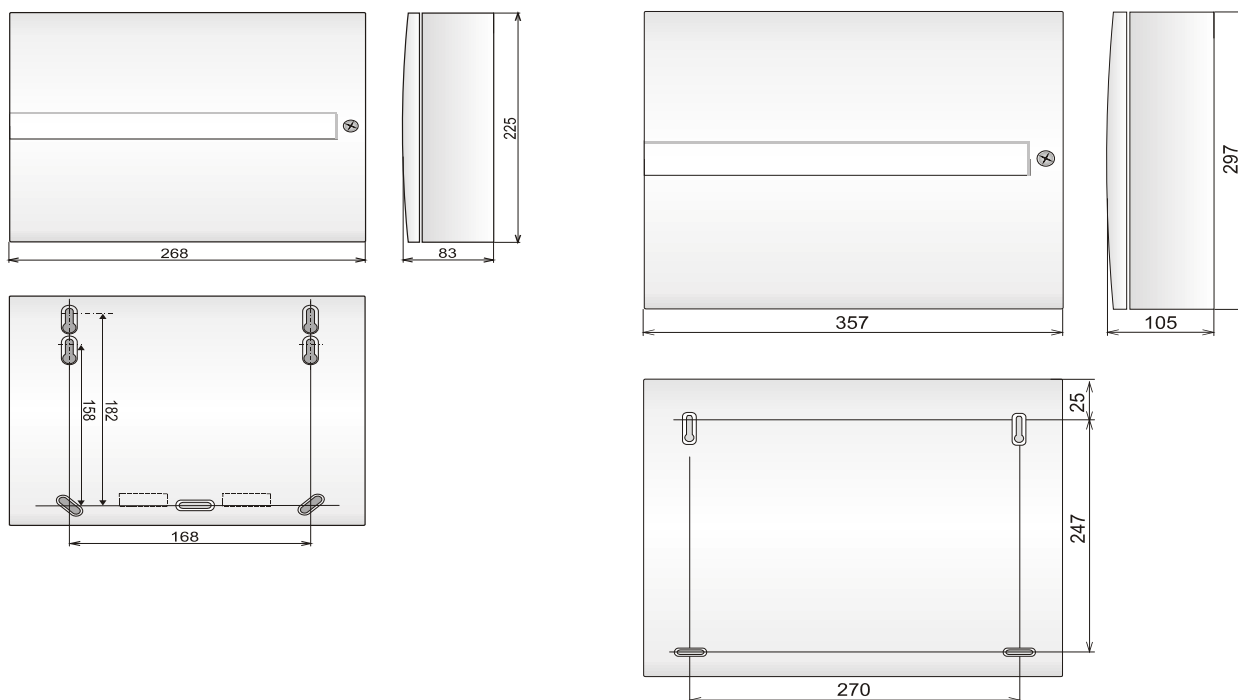

14 Webová aplikace MyJABLOTRON

Webová aplikace MyJABLOTRON je unikátní služba, která umožňuje uživatelům i montážním technikům on-line přístup k zařízením z produkce společnosti Jablotron. Zákazníci Jablotronu ji mají k dispozici pro správu svých systémů. Koncoví uživatelé alarmů, ji využijí k ovládní a monitorování svých zařízení. Montážní technici pomocí ní dostávají do rukou mocný nástroj, jenž jim umožňuje servisní dohled a správu všech nainstalovaných alarmů i pohodlné vytváření nabídky.

Vše ohledně vašich alarmů nebo instalací je přehledně k dispozici v jedné aplikaci dostupné odkudkoliv.

MyJABLOTRON umožňuje uživatelům:

- zjistit **aktuální stav alarmu** (na úvodní obrazovce jsou v přehledných widgetech vidět k účtu uživatele zaregistrovaná zařízení a u každého poslední evidovaná událost a počet sekcí v odjištěném a zajištěném stavu)
- **zajistit / odjistit alarm** nebo jeho část
- **ovládat** programovatelné **výstupy** (nejčastěji pro ovládní spotřebičů)
- prohlížet historii událostí s možností jejího exportu do souboru
- **prohlížet a pořizovat fotografie** z foto verifikačních zařízení
- **sledovat průběh teploty** v objektu či venku (včetně upozornění na překročení nastavených teplot nahoru nebo dolů v definované denní době)
- **sledovat spotřebu elektřiny** (včetně nastavení notifikace při překročení spotřeby za hodinu / den / měsíc)
- **zasílat oznámení** na vybrané kontakty SMS, E-mailem, standardním PUSH mechanismem pro mobilní telefony
- a další užitečné funkce

14.1 Správa instalací a nabídek pro montéra

Přehled o všech instalovaných zařízeních registrovaných na MyJABLOTRON – modul Správa instalací

Jedná se o unikátní nástroj pro montéry, kteří zde mohou na jednom místě spravovat nainstalované systémy včetně kompletního přehledu o jejich konfiguraci, aktuálním technickém stavu a historii diagnostiky provozu. Modul **Správa instalací** je ve webové MyJABLOTRON v části **MY COMPANY**

The screenshot shows the 'SPRÁVA INSTALACÍ' (Installation Management) module of the MyCOMPANY web application. At the top, there is a search bar containing 'JA-103K' and a dropdown menu labeled 'Vyberte možnosti'. Below this, a card displays the following information:

- TP_MRP JA-103K**
- Pod Skalkou 4567/33
- Jablonec nad Nisou
- 46601

On the right side of the card, there is a gear icon labeled 'Konfigurace' and the text 'JA-103K +420776722814 LYSX9-HUCGG-3DM2D'. At the bottom of the card, there are three navigation buttons: 'Předchozí', '1', and 'Následující'.

Své instalace si můžete filtrovat podle typu alarmu nebo na základě jejich aktuálního stavu. Nastavit lze notifikace technických problémů pro rychlé řešení servisního zásahu. S podporou MyCOMPANY poskytnete svému zákazníkovi nadstandardní služby. Budete ho kontaktovat dříve, než by sám začal záadu na systému řešit.

< [Instalace](#) **SPRÁVA INSTALACÍ** [Nastavení](#)

Status OK (15.02.22 09:24:00)
Poslední kontrola: **09:43:58**
JA-103K
LYSX9-HUCGG-3DM2D
+420776722814

◀ Stav Logy Periferie Kamery Správa zařízení ▶

Stav zařízení

	Stav	Trvá od
GSM:	Vodafone Czech Republic 100 %	15.02.2022 (09:14:40)
FW:	MD6112.06.0	14.02.2022 (11:30:48)
CONNECTION:	LAN	15.02.2022 (06:03:45)
KOMUNIKACE NA CLOUD:	Hlavní kanál	15.02.2022 (09:35:02)
NASTAVENÍ ZAŘÍZENÍ:	✔	14.02.2022 (10:00:45)
STAŽENÍ KONFIGURACE:	✔	14.02.2022 (15:00:05)
STAV NAPÁJENÍ:	✔	15.02.2022 (06:03:58)
AKUMULÁTOR ÚSTŘEDNY:	✔	14.02.2022 (14:54:38)
STAV BATERIE PERIFERIE:	✔	
SYSTÉMOVÁ CHYBA:	✔	15.02.2022 (09:24:00)

Stáhnout konfiguraci

Kontaktní údaje

Petr Mrazik
Pod Skalkou 4567/33
Jablonec nad Nisou
46601

[Poznámka](#)

[Konfigurace](#)

V detailu každé ústředny má montér možnost vidět celkový přehled, a sice v podobě zobrazení stavu jednotlivých skupin poruch (stavy napájení, komunikace, stav baterií v periferiích, rušení nebo jiné poruchy, typ SIM karty v zařízení a aktuální kvalitu GSM signálu, aktuální verzi FW) s datem, od kdy stav trvá. Kromě toho má přehled o kompletní historii událostí – to však musí povolit majitel objektu ve svém nastavení.

V aplikaci **Správa instalací** najdete i kompletní log technických událostí alarmu, který graficky znázorní kvalitu GSM připojení, historii změn firmware či komunikace.

14.2 Aplikace Web-Link (konfigurace)

Velice užitečnou aplikací pro montážní firmu v rámci webové služby MyJABLOTRON je Web-Link. Jedná se o nástroj podobný programu F-Link, jen s tím rozdílem, že Web-Link je aplikace běžící na serveru, dostupná vzdáleně přes jakýkoliv webový prohlížeč. Aplikaci lze otevřít ikonou Konfigurace ve Správě instalací v MyCOMPANY. Montér tak může z libovolného počítače s připojením k internetu, bez ohledu na jeho platformu, vzdáleně měnit většinu nastavení alarmu, který má ve své správě. Změny provedené montérem na serveru (kde se udržuje aktuální nastavení ústředny) se mohou přenést do systému dle potřeby okamžitě nebo se zpožděním v nastavený čas nebo až po odjištění systému uživatelem. Technik je o provedení změn v systému informován notifikačním hlášením formou SMS nebo e-mailem.

WEB-Link

Rozezn.	Sekt.	Periferie	Uživatelé	PG výstupy	Reporty uživatelům	Parametry	Kalendář	Komunikace							
Police	Název sekce	Společná sekce	Částečné zaplňování	Hlášení nezaplňování	Automatické zaplňování	Časová omezení přístup	Poznámka								
1	Sekce 1	<input type="checkbox"/>	<input type="checkbox"/>	<input type="checkbox"/>	<input type="checkbox"/>	<input type="checkbox"/>									
2	Sekce 2	<input type="checkbox"/>	<input type="checkbox"/>	<input type="checkbox"/>	<input type="checkbox"/>	<input type="checkbox"/>									
3	Sekce 3	<input type="checkbox"/>	<input type="checkbox"/>	<input type="checkbox"/>	<input type="checkbox"/>	<input type="checkbox"/>									
4	Sekce 4	<input type="checkbox"/>	<input type="checkbox"/>	<input type="checkbox"/>	<input type="checkbox"/>	<input type="checkbox"/>									

15 Předání systému uživateli

Po dokončení instalace a přezkoušení zabezpečovacího systému se doporučuje vypracovat dokumentaci (předávací protokol, provozní knihu poplachového systému, apod.), která bude obsahovat informace o počtu a rozmístění použitých komponent jako jsou detektory, sirény, jednotlivé klávesnice, jejich segmenty a jim přiřazené funkce. Uživatele systému je také potřeba náležitě proškolit a vysvětlit mu systému v těchto bodech:

1. Ovládání ze systémové klávesnice. Zajištění a odjištění jednotlivých sekcí (ze segmentů, příp. z menu).
2. Ověření dostatečného času odchodového i příchodového zpoždění. Odchod přes garáž, branku apod.
3. Vysvětlení významu bezpečné autorizace. Možnosti autorizace (kódy s prefixem, bez něj, RFID karty, čipy).
4. Zajišťování částečné pro střežení doma. Rozdíl v signalizaci mezi částečným a celkovým zajištěním.
5. Využití segmentů pro ovládání automatizačních funkcí nebo vyvolání tísňe, nebezpečí požáru, zdravotní pomoci ve firmách apod.
6. Ze zajištěného stavu sekce vyhlášení poplachu včetně sirén, vyzkoušení přijetí poplachového volání.
7. Vysvětlení rozdílu Zrušení poplachu autorizací a Odjištění sekce.
8. Ovládání sekcí vzdáleně voláním do hlasového menu s hlasovou navigací a řízením tónovou volbou.
9. Ovládání sekcí i použitých automatizačních PG výstupů definovanými povely přes SMS zprávu.
10. Ovládání pomocí aplikací MyJABLOTRON na webu nebo v chytrém telefonu, ukázka.
11. Uživatelská změna kódů přes klávesnici nebo přes program JA-100-Link
12. Představení služeb Jablotronu Security spolu s bezpečnostní SIM kartou a možnosti vyzkoušení všech nabízených služeb na tři měsíce zdarma.

Nezapomeňte se se zákazníkem dohodnout na pravidelných ročních placených servisních prohlídkách u kterých se pravidelně ověřuje funkce celého systému, včetně všech periférií a vystavuje se dokument o provedených pracích pro pojišťovnu. Na tuto pravidelnou prohlídku může systém pomocí LCD klávesnice zákazníka automaticky upozornit.

16 Technické parametry

Tab. 12

Parametr	JA-103K	JA-103K-7Ah	JA-107K			
Napájení ústředny	~ 110 – 230 V/50 – 60 Hz, max. 0,28 A s pojistkou F1,6 A/250 V, třída ochrany II	~ 110 – 230 V/50 – 60 Hz, max. 0,28 A s pojistkou F1,6 A/250 V, třída ochrany II	~ 110 – 230 V/50 – 60 Hz, max. 0,85 A s pojistkou F1,6 A/250 V, třída ochrany II			
Zálohovací akumulátor	12 V; 2,6 Ah (olověný gelový)	12 V; 7 Ah (olověný gelový)	12 V; 7 až 18 Ah (olověný gelový)			
Maximální doba na dobití akumulátoru	48 h	48 h	48 h			
Napětí sběrnice (červený - černý)	12,0 až 13,8 V	12,0 až 13,8 V	12,0 až 13,8 V			
Max. trvalý odběr z ústředny	1000 mA	1000 mA	2000 mA trvale, 3000 mA po dobu 60 min (max. 2000 mA do jedné sběrnice)			
Max. trvalý odběr pro zálohování 12 hodin	JA-103K akumulátor 2,6 Ah		JA-103K-7Ah akumulátor 7 Ah		JA-107K akumulátor 18 Ah	
	Bez GSM komunikátoru	LAN - vypnuto: 115 mA LAN - zapnuto: 88 mA	Bez GSM komunikátoru	LAN - vypnuto: 328 mA LAN - zapnuto: 304 mA	Bez GSM komunikátoru	LAN - vypnuto: 1135 mA LAN - zapnuto: 1107 mA
	S GSM komunikátorem	LAN - vypnuto: 80 mA LAN - zapnuto: 53 mA	S GSM komunikátorem	LAN - vypnuto: 296 mA LAN - zapnuto: 272 mA	S GSM komunikátorem	LAN - vypnuto: 1100 mA LAN - zapnuto: 1072 mA
Max. trvalý odběr pro zálohování 24 hodin	Bez GSM komunikátoru	LAN - vypnuto: 21 mA	Bez GSM komunikátoru	LAN - vypnuto: 136 mA LAN - zapnuto: 112 mA	Bez GSM komunikátoru	LAN - vypnuto: 535 mA LAN - zapnuto: 499 mA
	S GSM komunikátorem	LAN - vypnuto: 17 mA	S GSM komunikátorem	LAN - vypnuto: 104 mA LAN - zapnuto: 80 mA	S GSM komunikátorem	LAN - vypnuto: 530 mA LAN - zapnuto: 494 mA
Max. počet periférií	50	50	230			
LAN komunikátor	Ethernet rozhraní 10/100 BASE	Ethernet rozhraní 10/100 BASE	Ethernet rozhraní 10/100 BASE			
Rozměry	268 x 225 x 83 mm	357 x 297 x 105 mm	357 x 297 x 105 mm			
Hmotnost s AKU/ bez AKU	1844 g/970 g	3755/ 1665 g	7027 g/1809 g			
Poplach chybným zadáním kódů	po 10 chybně zadaných kódech					
Paměť událostí	cca 7 milionů posledních událostí včetně data a času					
Typ napájecího zdroje	typ A dle ČSN EN 50131-6 T 031 - V případě výpadku hlavního napájení je systém zálohován po dobu až 24 hodin. Zároveň je tato porucha reportována na PCO					
Třída prostředí	třída II (vnitřní všeobecné) dle ČSN EN 50131-1					
Stupeň zabezpečení	stupeň zabezpečení 2 dle ČSN EN 50131-1					
Průměrná provozní vlhkost	75 % RH, bez kondenzace					

Rozsah provozních teplot	-10 °C až +40 °C
Splňuje	ČSN EN 50131-1, ČSN EN 50131-3, ČSN EN 50131-6, ČSN EN 50131-10, ČSN EN 50136-1, ČSN EN 50136-2, ČSN EN IEC 63000
Radiová pracovní frekvence (s modulem JA-11xR)	868,1 MHz
Rádiové vyzařování	ČSN ETSI EN 300 220-1,-2 (modul R), ČSN ETSI EN 301 419-1, ČSN ETSI EN 301 511 (GSM)
EMC	ČSN EN 50130-4, ČSN EN 55032, ČSN ETSI EN 301 489-7
Elektrická bezpečnost	ČSN EN 62368-1
Identifikace volajícího (CLIP)	ČSN ETSI EN 300 089
Podmínky provozování	dle Všeobecného oprávnění ČTÚ č. VO-R/10, VO-R/1
Certifikační orgán	Trezor Test s.r.o. (č. 3025)

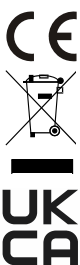

JABLOTRON ALARMS a.s. tímto prohlašuje, že výrobky JA-103K, JA-103K-7Ah a JA-107K jsou navrženy a vyrobeny ve shodě s harmonizačními právními předpisy Evropské unie: směrnice č.: 2014/53/EU, 2014/35/EU, 2014/30/EU, 2011/65/EU, jsou-li použity dle jejich určení. Originál prohlášení o shodě je na www.jablotron.com v sekci *Ke stažení*.

Poznámka: Výrobky, ačkoliv neobsahují žádné škodlivé materiály, nevyhazujte do odpadků, ale předejte na sběrné místo elektronického odpadu. Podrobnější informace na www.jablotron.com v sekci *Ke stažení*.

POZNÁMKY:
